

COMMANDER 2

Installation Guide

General Specifications

ES Especificaciones generales

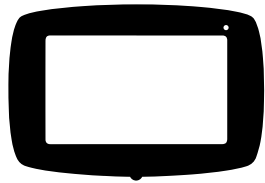

COMMANDER 2

A - Colour <i>Color</i>	White or Black
B - Cable Length <i>Longitud del cable</i>	5 m (7 m optional)
C - Charging Mode (IEC 61851-1) <i>Modo de carga (IEC 61851-1)</i>	Mode 3
D - Dimensions without cable <i>Dimensiones sin cable</i>	221x152x115 mm
E - Weight without cable <i>Peso sin cable</i>	2.4 kg
F - Operating Temperature <i>Temperatura de funcionamiento</i>	-25 °C to 40 °C
G - Storage Temperature <i>Temperatura de almacenamiento</i>	-40 °C to 70 °C
H - Standards <i>Estándares</i>	CE mark (LVD 2014/35/EU, EMC 2014/30/EU) IEC 61851-1, IEC 61851-22, IEC 62196-2

FR Spécifications générales

A. Couleur	F. Température de fonctionnement
B. Longueur du câble	G. Température de stockage
C. Mode de charge (IEC 61851-1)	H. Standards
D. Dimensions sans câble	
E. Poids sans câble	

IT Specifiche generali

A. Colore	F. Temperatura di funzionamento
B. Lunghezza del cavo	G. Temperatura di conservazione
C. Modalità di ricarica (IEC 61851-1)	H. Standards
D. Dimensioni senza cavo	
E. Peso senza cavo	

NO Generelle spesifikasjoner

A. Farge	E. Vekt uten ledning
B. Ledningslengde	F. Driftstemperatur
C. Lademodus (IEC 61851-1)	G. Lagringstemperatur
D. Dimensjoner uten ledning	H. Standards

CA Especificacions generals

A. Color	F. Temperatura de funcionament
B. Longitud del cable	G. Temperatura d'emmagatzematge
C. Mode de càrrega (IEC 61851-1)	H. Estàndards
D. Dimensions sense cable	
E. Peso sense cable	

DA Generelle specifikationer

A. Farve	E. Vægt uden kabel
B. Kabellængde	F. Driftstemperatur
C. Ladetilstand (IEC 61851-1)	G. Opbevaringstemperatur
D. Mål uden kabel	H. Standarder

FI Yleiset ominaisuudet

A. Väri	F. Käyttölämpötila
B. Kaapelin pituus	G. Säilytyslämpötila
C. Lataustila (IEC 61851-1)	H. Standardit
D. Mål uden kabel	
E. Säilytyslämpötila	

HU Általános jellemzők

A. Szín	F. Üzemi hőmérséklet
B. Kábelhosszúság	G. Tárolási hőmérséklet
C. Töltési mód (IEC 61851-1)	H. Szabványok
D. Mítat ilman kaapelia	
E. Súly kábel nélkül	

LV Vispārīgās specifikācijas

A. Krāsa	E. Svars bez kabeļa
B. Kabeļa garums	F. Darba temperatūra
C. Uzlādes režīms (IEC 61851-1)	G. Glabāšanas temperatūra
D. Izmēri bez kabeļa	H. Standarti

RO Specificații generale

A. Culoare	E. Greutate fără cablu
B. Lungimea cablului	F. Temperatură de funcționare
C. Mod de încărcare (IEC 61851-1)	G. Temperatură de depozitare
D. Dimensiuni fără cablu	H. Standarde

UK Загальні технічні характеристики

A. колір	E. вага без кабелю
B. довжина кабелю	F. Робоча температура
C. Режим заряджання (IEC 61851-1)	G. Температура зберігання
D. розміри без кабелю	H. Стандарти

RU Общие технические условия

A. Цвет	E. Вес без учета кабеля
B. Длина кабеля	F. Рабочая температура
C. Режим зарядки (IEC 61851-1)	G. Температура хранения
D. Размеры без учета кабеля	H. Стандарты

DE Allgemeine Spezifikationen

A. Farbe	E. Gewicht ohne Kabel
B. Kabellänge	F. Betriebstemperatur
C. Lademodus (IEC 61851-1)	G. Lagertemperatur
D. Maße ohne Kabel	H. Standards

NL Algemene specificaties

A. Kleur	E. Afmetingen zonder kabel
B. Kabellengte	F. Bedrijfstemperatuur (IEC 61851-1)
C. Oplaadmodus (IEC 61851-1)	G. Opslagtemperatuur
D. Afmetingen zonder kabel	H. Standards

PT Especificações gerais

A. Cor	E. Peso sem cabo
B. Comprimento do cabo	F. Temperatura de funcionamento
C. Modo de carregamento (IEC 61851-1)	G. Temperatura de armazenamento (IEC 61851-1)
D. Dimensões sem cabo	H. Padrão

SV Allmänna specifikationer

A. Färg	F. Driftstemperatur
B. Sladdlängd	G. Lagringstemperatur
C. Laddningsläge (IEC 61851-1)	H. Standards
D. Mått utan sladd	
E. Vikt utan sladd	

CS Obecné specifikace

A. Barva	E. Hmotnost bez kabelu
B. Délka kabelu	F. Provozní teplota
C. Režim nabíjení (IEC 61851-1)	G. Skladovací teplota
D. Rozměry bez kabelu	H. Normy

ET Üldised spetsifikatsioonid

A. Värv	F. Töötemperatuur
B. Kaabli pikkus	G. Hoiundamistemperatuur
C. Laadimisrežiim (IEC 61851-1)	H. Standardid
D. Mõõtmed ilma kaablit	I. Opbevaringstemperatuur
E. Mass ilma kaablit	J. Standarder

EL Γενικές προδιαγραφές

A. Χρώμα	E. Βάρος χωρίς το καλώδιο
B. Μήκος καλωδίου	F. Θερμοκρασία λειτουργίας
C. Λειτουργία φόρτισης (IEC 61851-1)	G. Θερμοκρασία αποθήκευσης
D. Διαστάσεις χωρίς το καλώδιο	H. Πρότυπα

IS Almenn lýsing

A. Litur	E. Þyngd án kapals
B. Kapallengd	F. Notkunarhitastig
C. Hleðsluhamur (IEC 61851-1)	G. Geymsluhitastig
D. Mál án kapals	H. Staðlar

PL Specyfikacja ogólna

A. Kolor	F. Temperatura robocza
B. Długość kabla	G. Temperatura przechowywania
C. Tryb zasilania (IEC 61851-1)	H. Normy
D. Wymiary bez przewodu	
E. Masa bez przewodu	

SK Všeobecné parametre

A. Farba	E. Hmotnosť bez kábla
B. Dĺžka kábla	F. Prevádzková teplota
C. Režim nabíjania (IEC 61851-1)	G. Teplota skladovania
D. Rozmery bez kábla	H. Normy

HE

A. צבע	F. משקל ללא כבל
B. אורך הכבל	G. טמפרטורת תפעול
C. מצב טעינה (IEC 61851-1)	H. תקנים
D. מידות ללא כבל	
E. מספרות אחסון	

Part Number Structure

ES Composición del numero de pieza

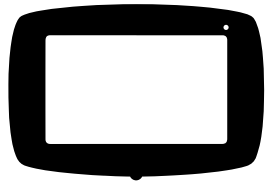

COMMANDER 2

XXXX-X-X-X-XXX
1 2 3 4 5 6

1 - Model	2 - Cable	3 - Connector	4 - Power	5 - Version	6 - Custom
1 - Modelo	2 - Cable	3 - Conector	4 - Potencia	5 - Versión	6 - Personalizado
CMX2 -	0 - 5 m	1 - Type 1	1 - 3,7 kW 2 - 7,4 kW	8 - Residual Current Detection (DC 6 mA) + RFID + OCPP	XX1 - White XX2 - Black
Commander 2	M - 7 m	2 - Type 2	3 - 11 kW 4 - 22 kW		

FR Structure du numéro de pièce

- | | |
|---------------|-----------------|
| 1. Modèle | 4. Alimentation |
| 2. Câble | 5. Version |
| 3. Connecteur | 6. Personnalisé |

DE Aufbau der Teilenummer

- | | |
|--------------|----------------------|
| 1. Modell | 4. Leistung |
| 2. Kabel | 5. Ausführung |
| 3. Anschluss | 6. Benutzerdefiniert |

IT Struttura del numero di parte

- | | |
|---------------|-------------------|
| 1. Modello | 4. Alimentazione |
| 2. Cavo | 5. Versione |
| 3. Connettore | 6. Personalizzato |

NL Onderdeelnummer structuur

- | | |
|--------------|---------------|
| 1. Model | 4. Stroom |
| 2. Kabel | 5. Uitvoering |
| 3. Connector | 6. Aangepast |

NO Delenummer struktur

- | | |
|------------|-----------------|
| 1. Modell | 4. Strøm |
| 2. Kabel | 5. Versjon |
| 3. Kontakt | 6. Egendefinert |

PT Estrutura do número de peça

- | | |
|------------|------------------|
| 1. Modelo | 4. Potência |
| 2. Cabo | 5. Versão |
| 3. Conetor | 6. Personalizado |

CA Estructura de número de peça

- | | |
|--------------|-------------------|
| 1. Model | 4. Potència |
| 2. Cable | 5. Versió |
| 3. Connector | 6. Personalizació |

SV Artikelnummerstruktur

- | | |
|------------|-------------|
| 1. Modell | 4. Kraft |
| 2. Kabel | 5. Version |
| 3. Kontakt | 6. Anpassad |

DA Nummerstruktur for delene

- | | |
|----------|--------------------|
| 1. Model | 4. Strøm |
| 2. Kabel | 5. Version |
| 3. Stik | 6. Brugerdefineret |

CS Struktura čísla dílu

- | | |
|-------------|-------------|
| 1. Model | 4. Napájení |
| 2. Kabel | 5. Verze |
| 3. Konektor | 6. Vlastní |

FI Osanumeroiden rakenne

- | | |
|------------|---------------|
| 1. Malli | 4. Virta |
| 2. Kaapeli | 5. Versio |
| 3. Liitin | 6. Mukautettu |

ET Tootekoodi struktuur

- | | |
|--------------|---------------|
| 1. Mudell | 4. Võimsus |
| 2. Kaabel | 5. Versioon |
| 3. Konnektor | 6. Kohandatud |

HU A gyártási szám felépítése

- | | |
|---------------|-----------------------|
| 1. Modell | 4. Teljesítmény |
| 2. Kábel | 5. Kiegészítő funkció |
| 3. Csatlakozó | 6. Egyedi |

EL Δομή αριθμού εξαρτήματος

- | | |
|------------|---------------|
| 1. Μοντέλο | 4. Ισχύς |
| 2. Καλώδιο | 5. Έκδοση |
| 3. Βύσμα | 6. Προσαρμογή |

LV Daļas numura struktūra

- | | |
|----------------|--------------|
| 1. Modelis | 4. Jauda |
| 2. Kabelis | 5. Versija |
| 3. Savienotājs | 6. Pielāgots |

IS Uppsetning hlutanúmera

- | | |
|------------|--------------|
| 1. Gerð | 4. Orka |
| 2. Snúra | 5. Útgáfa |
| 3. Tengill | 6. Sérsmíðað |

RO Structura numerelor de reper al pieselor

- | | |
|-------------|---------------------|
| 1. Model | 4. Sursă de energie |
| 2. Cablu | 5. Versiune |
| 3. Conector | 6. Personalizare |

PL Struktura numeru katalogowego

- | | |
|------------|--------------|
| 1. Model | 4. Zasilanie |
| 2. Przewód | 5. Wersja |
| 3. Złącze | 6. Specjalne |

UK Структура номеру деталі

- | | |
|--------------|---------------|
| 1. Модель | 4. Потужність |
| 2. Кабель | 5. Версія |
| 3. З'єднувач | 6. Колір |

SK Štruktúra číslovania

- | | |
|-------------|------------|
| 1. Model | 4. Výkon |
| 2. Kabel | 5. Verzia |
| 3. Konektor | 6. Vlastné |

RU Структура номера детали

- | | |
|-----------|-----------------|
| 1. Модель | 4. Мощность |
| 2. Кабель | 5. Версия |
| 3. Разъем | 6. В исполнении |

HE מבנה מספר חלק

- | | |
|---------|----------------|
| 1. דגם | 4. הספק |
| 2. כבל | 5. גרסה |
| 3. מחבר | 6. התאמה אישית |

Safety Warnings

ES Advertencias sobre seguridad

A.



Flying debris,
risk of injury.

Proyección de
residuos, riesgo de
lesiones.

B.



Risk of
electric shock.
Disconnect and
wait 10 mins.

Riesgo de descarga
eléctrica. Desconectar
y esperar 10 minutos.

C.



Caution.

Precaución.

D.



Sharp element,
risk of injurious
cuts.

Elemento afilado,
riesgo de cortes.

E.



Ground earth
connection
required.

Se requiere conexión
a tierra

F.



Special waste
treatment.

Tratamiento de
residuos especiales.

FR Avertissements de sécurité

- A. Débris volants, risque de blessure
- B. Risque de choc électrique. Déconnectez et attendez 10 min.
- C. Attention
- D. Élément tranchant, risque de coupure
- E. Connexion à la terre requise
- F. Traitement des déchets spéciaux

IT Avvertenze di sicurezza

- A. Detriti volanti, rischio di lesioni
- B. Rischio di scosse elettriche. Scollegare e attendere 10 minuti.
- C. Attenzione
- D. Elemento affilato, rischio di tagli profondi
- E. Collegamento messa a terra richiesto
- F. Trattamento dei rifiuti speciali

NO Sikkerhetsadvarsler

- A. Flyvende avfall, risiko for skade
- B. Fare for elektrisk støt. Koble fra og vent 10 min.
- C. Forsiktig
- D. Skarpt element, risiko for skadelige kutt
- E. Jording er nødvendig
- F. Spesiell avfallsbehandling

CA Avisos de seguridad

- A. Residuos de vol, risc de lesions
- B. Risc de descàrrega elèctrica Desconnecti i esperi 10 minuts.
- C. Precaució
- D. Element punyent, risc de corts perjudicials
- E. Cal tenir connexió a terra
- F. Oferta especial de tractament de residus

DA Sikkerhedsadvarsler

- A. Flyvende affald, risiko for personskaade.
- B. Risiko for elektrisk støt. Afbryd og vent i 10 min.
- C. Forsigtig
- D. Skarpe elementer, risiko for snitsår
- E. Jordforbindelse påkrævet
- F. Behandling af særligt affald

FI Turvallisuusvaroitukset

- A. Lentävä romu, loukkaantumisvaara.
- B. Sähköiskun vaara. Irrota ja odota 10 minuuttia.
- C. Varoitus
- D. Terävä esine, vakavien haavojen vaara
- E. Maadoitusliitäntä vaaditaan
- F. Erikoisjättekäsittely

HU Biztonsági figyelmeztetések

- A. Repülő törmelék, sérülésveszély
- B. Áramütés veszélye. Kapsolják le és várjon 10 percet.
- C. Figyelem
- D. Éles elem, a vágás veszélye
- E. Csatlakozás a földhöz szükséges
- F. Speciális hulladék kezelése

LV Drošības informācija

- A. Lidojošas atliekas, ievainojumu risks
- B. Elektrošoka risks. Atvienojiet un gaidiet 10 minūtes.
- C. Brīdinājums
- D. Asas daļas: ievainojošu grieztu traumu risks
- E. Nepieciešams zemējums
- F. Īpaša atkritumu apstrāde

RO Avertizare privind siguranța

- A. Deșeuri proiectate, risc de răni
- B. Risc de electrocutare. Deconectați și așteptați 10 minute.
- C. Atenție
- D. Element ascuțit, risc de vătămare prin tăiere
- E. Este necesară împământarea
- F. Tratarea deșeurilor speciale

UK Попередження про безпеку

- A. Частинки, що розлітаються: ризик отримання травми
- B. Ризик ураження електричним струмом. Від'єднайте та зачекайте 10 хв.
- C. Попередження
- D. Гострий елемент, ризик порізів
- E. Потрібне заземлення
- F. Спеціальна переробка твердих відходів

RU Предупреждения о безопасности

- A. Разлетающиеся частицы, травмоопасность
- B. Риск поражения электрическим током. Отключите и подождите 10 минут.
- C. Осторожно!
- D. Острый предмет, риск получения травм в результате порезов
- E. Требуется заземление
- F. Обработка специальных отходов

DE Sicherheitshinweise

- A. Umherfliegende Teile, Verletzungsgefahr
- B. Gefahr eines Stromschlags. Trennen und 10 Min. warten.
- C. Vorsicht
- D. Scharfes Element, Risiko von Schnittverletzungen
- E. Erdleiter müssen angeschlossen werden
- F. Spezielle Abfallbehandlung

NL Veiligheidsaanschuivingen

- A. Vliegend vuil, risico op letsel
- B. Risico op elektrische schokken. Ontkoppel en wacht 10 minuten.
- C. Waarschuwing
- D. Scherp element, risico op snijwonden
- E. Aansluiting op aarding is vereist
- F. Speciale afvalbehandeling

PT Avisos de segurança

- A. Projeção de detritos, risco de lesão
- B. Risco de choque elétrico. Desligue e aguarde 10 min.
- C. Cuidado
- D. Elemento afiado, risco de cortes nocivos
- E. É necessária ligação à terra
- F. Tratamento de resíduos especiais

SV Säkerhetsvarningar

- A. Flygande skräp, risk för personskador
- B. Risk för elstötar. Koppla från och vänta 10 minuter.
- C. Varning
- D. Vasst föremål, risk för skärskador
- E. Jordanslutning krävs
- F. Särskild avfallshantering

CS Bezpečnostní varování

- A. Poletující úlomky, hrozí zranění
- B. Riziko úrazu elektrickým proudem. Odpojte a vyčkejte 10 minut.
- C. Výstraha
- D. Ostrý převl, hrozí pořezání
- E. Je vyžadováno uzemnění
- F. Speciální způsob nakládání s odpady

ET Ohutuselused hoiatused

- A. Eemalpaiskuvad objektid, vigastuste oht
- B. Elektrilöögi oht. Lahutage ja oodake 10 minutit.
- C. Ettevaatus
- D. Terav element, lõikevigastuste oht
- E. Maandusühendus vajalik
- F. Eriajätmete käitlus

EL Προειδοποιήσεις ασφαλείας

- A. Ιπτάμενα απολείμματα, κίνδυνος τραυματισμού
- B. Κίνδυνος ηλεκτροπληξίας. Αποσυνδέστε και περιμένετε 10 λεπτά.
- C. Προσοχή
- D. Ακυμπρό στοιχείο, κίνδυνος να κοπείτε
- E. Απαιτείται σύνδεση γείωσης
- F. Επεξεργασία ειδικών αποβλήτων

IS Öryggisviðvaranir

- A. Fljúgandi brak, hættu á meiðslum
- B. Hættu á raflosti. Aftengið og hinkrið í 10 mínútur
- C. Varúð
- D. Beittrí hlutar, hættu á hættulegum skurðum
- E. Jarðtenging nauðsynleg
- F. Sérstök meðhöndlun úrgang

PL Ostrzeżenia dotyczące bezpieczeństwa

- A. Latające odłamki, ryzyko obrażeń
- B. Ryzyko porażenia prądem elektrycznym. Odłączyc i zaczekać 10 minut.
- C. Uwaga
- D. Ostry element, ryzyko skaleczenia
- E. Wymagane uziemienie
- F. Zarządzenie odpadami specjalnymi

SK Bezpečnostné výstrahy

- A. Lietajúce nečistoty, riziko zranenia.
- B. Riziko úrazu elektrickým prúdom. Odpojte a počkajte 10 min.
- C. Upozornenie
- D. Ostrý predmet, riziko rezných poranení
- E. Vyžaduje sa uzemnenie
- F. Zaobchádzanie so špeciálnym odpadom

HE אזהרות בטיחות

- A. פסולת מופצת, סכנה פציעה
- B. סכנת התחשמלות. נא לנתק ולהמתין 10 דקות
- C. זהירות
- D. עצם חד, סכנה לחתכים ופציעה
- E. יש צורך בהאיקה
- F. טיפול מיוחד בפסולת

Tools

ES Herramientas

Required Tools

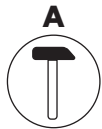

Hammer

Martillo

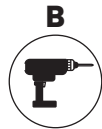

Electric Drill
8 mm bits

Taladradora de
brocas de 8 mm

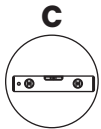

Spirit Level

Nivel de burbuja

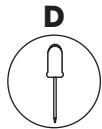

Philips
Screwdriver

Destornillador
Philips



Cutting Pliers

Alicates de corte

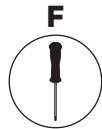

Torx T9

Torx T9



Measuring
Tape

Cinta métrica



Utility Knife

Cúter

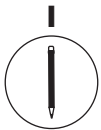

Pencil

Lápiz

FR Outils

- | | |
|-------------------------------------|--------------------|
| A. Marteau | E. Pince coupante |
| B. Forêt électrique, mèches de 8 mm | F. Torx T9 |
| C. Niveau à bulle | G. Ruban de mesure |
| D. Tournevis Philips | H. Cutter |
| | I. Crayon |

IT Utensili

- | | |
|-------------------------------------|--------------------------|
| A. Martello | E. Pinze da taglio |
| B. Trapano elettrico, punte da 8 mm | F. Torx T9 |
| C. Livella | G. Nastro di misurazione |
| D. Cacciavite Philips | H. Coltello multiuso |
| | I. Matita |

NO Verktøy

- | | |
|--------------------------------|----------------|
| A. Hammer | F. Torx T9 |
| B. Elektrisk drill, 8 mm biter | G. Målebånd |
| C. Vater | H. Verktøykniv |
| D. Skrutrekker Philips | I. Blyant |
| E. Kuttetenger | |

CA Eines

- | | |
|-----------------------------------|------------------|
| A. Martell | F. Torx T9 |
| B. Trepant elèctric, bits de 8 mm | G. Cinta mètrica |
| C. Nivell de bombolla | H. Ganivet |
| D. Tornavis d'estel | I. Llapis |
| E. Alicates de tall | |

DA Værktøj

- | | |
|-----------------------------------|--------------|
| A. Hammer | E. Bidetang |
| B. Elektrisk boremaskine 8 mm bor | F. Torx 9 |
| C. Vaterpas | G. Målebånd |
| D. Philips-skruetrækker | H. Hobbykniv |
| | I. Blyant |

FI Työkalut

- | | |
|-----------------------------|-------------------------|
| A. Vasara | F. Torx-ruuvimeisseli 9 |
| B. Sähköpora 8 mm:n terällä | G. Mittanauha |
| C. Vatupassi | H. Apuveitsi |
| D. Ristipääruuvimeisseli | I. Lyijykynä |
| E. Leikkupuuhdit | |

HU Szerszámok

- | | |
|--------------------------------------|--------------------|
| A. Kalapács | E. Csípőfogó |
| B. Elektromos fűró, 8 mm-es fűrószár | F. 9-as torx kulcs |
| C. Vízérték | G. Mérőszalag |
| D. Phillips (PH csillag) csavarhúzó | H. Dekorkés |
| | I. Ceruza |

LV Instrumenti

- | | |
|------------------------|---------------------------|
| A. Āmurs | F. Torx 9 |
| B. 8 mm diametra urbis | G. Mērlente |
| C. Līmeņrādis | H. Daudzfunkcionāls nazis |
| D. Krusta skrūvgriezis | I. Zīmulis |
| E. Asknaibles | |

RO Unelte

- | | |
|---|---------------------|
| A. Ciocan | E. Clește de tăiere |
| B. Burghie de 8 mm pentru bormașină electrică | F. Cap în stea 9 |
| C. Nivelă | G. Rulută |
| D. Șurubelniță cu capul în cruce | H. Cutter |
| | I. Creion |

UK Инструменти

- | | |
|------------------------------------|----------------------------|
| A. Молоток | E. Плоскогубці для різання |
| B. Електричний дріль, свердло 8 мм | F. Викрутка зіркова Torx 9 |
| C. Рівень | G. Мірна стрічка |
| D. Викрутка хрестова (Philips) | H. Ніж канцелярський |
| | I. Олівець |

RU Инструменты

- | | |
|------------------------------|--------------------------|
| A. Молоток | F. Звездообразный ключ 9 |
| B. Электродрель, сверла 8 мм | G. Рулетка |
| C. Спиртовой уровень | H. Универсальный нож |
| D. Крестовая отвертка | I. Карандаш |
| E. Плоскогубцы-кусачки | |

DE Werkzeuge

- | | |
|----------------------------|--------------------|
| A. Hammer | F. Torx T9 |
| B. Bohrmaschine, 8 mm Bits | G. Maßband |
| C. Wasserwaage | H. Universalmesser |
| D. Philips Schraubendreher | I. Bleistift |
| E. Schneidezange | |

NL Gereedschap

- | | |
|--------------------------------|----------------|
| A. Hamer | F. Torx T9 |
| B. Elektrische boor, 8 mm bits | G. Meetlint |
| C. Waterpas | H. Stanley mes |
| D. Philips-schroevendraaier | I. Potlood |
| E. Kniptang | |

PT Ferramentas

- | | |
|---------------------------------------|----------------------|
| A. Martelo | E. Alicates de corte |
| B. Berbequim elétrico, brocas de 8 mm | F. Torx T9 |
| C. Nível de bolha | G. Fita métrica |
| D. Chave de fendas Philips | H. X-ato |
| | I. Lápis |

SV Verktyg

- | | |
|----------------------------|-------------|
| A. Hammare | F. Torx T9 |
| B. Elborrmaskin, 8 mm bits | G. Måttband |
| C. Vattenpass | H. Kniv |
| D. Skruvmejsel Philips | I. Penna |
| E. Avbitare | |

CS Nástroje

- | | |
|----------------------------------|---------------------|
| A. Kladivo | F. Šroubovák Torx 9 |
| B. Elektrická vrtačka, bity 8 mm | G. Měřicí páska |
| C. Vodováha | H. Univerzální nůž |
| D. Křížový šroubovák | I. Tužka |
| E. Štípačí kleště | |

ET Tööriistad

- | | |
|----------------------------------|------------------|
| A. Haamer | E. Lõiketangid |
| B. Elektritrell, 8 mm puuriterad | F. Torx 9 |
| C. Piirituse tase | G. Mõõdulint |
| D. Philipsi kruvikeeraja | H. Kasuliku nuga |
| | I. Pliats |

EL Εργαλεία

- | | |
|-----------------------------|----------------------|
| A. Σφυρί | F. Κατσαβίδι Torx 20 |
| B. Ηλεκτρικό τρυπάνι 8 mm | G. Μεζούρα |
| C. Αλφράδι με φυσαλίδα αέρα | H. Βοηθητικό μαχαίρι |
| D. Κατσαβίδι Philips | I. Μολύβι |
| E. Πένασα με κοπήτρα | |

IS Verkfæri

- | | |
|--------------------------------|---------------------|
| A. Hamar | E. Bittöng |
| B. Rafmagnsborvél með 8 mm bor | F. Innansékkantur 9 |
| C. Hallamál | G. Málband |
| D. Stjórnuskrúfjárn | H. Gagnsemi Hnifur |
| | I. Blyantur |

PL Narzędzia

- | | |
|------------------------------|--------------------|
| A. Młotek | F. Klucz torx 9 |
| B. Wiertarka z wiertłem 8 mm | G. Miarka |
| C. Poziomica | H. Nóż uniwersalny |
| D. Wkrętak krzyżakowy | I. Ołówek |
| E. Obcęgi | |

SK Nástroje

- | | |
|------------------------------------|--------------------|
| A. Kladivo | E. Štípače kliešte |
| B. Elektrická vrtačka s 8 mm bitmi | F. Torx 9 |
| C. Vodováha | G. Meracie pásky |
| D. Křížový skrutkovač | H. Užítkový nôž |
| | I. Ceruzka |

HE כליים

- | | |
|-----------------------|---------------|
| A. פטיש | F. טורקס 9 |
| B. מקדחה חשמלית 8 מ"מ | G. סרט מידה |
| C. פלס מים | H. סכין פינית |
| D. מברג פיליפס | I. עפרון |
| E. פלייר לחיתוך | |

Mounting Parts

ES Piezas de montaje

Included Mounting Parts

A



ø6 x 50 mm
Screws
Tornillos
ø6 x 45 mm

B



ø5 x 40 mm
Screws
Tornillos
ø5 x 40 mm

C



ø8 x 40 mm
Wall Anchors
Tacos
ø8 x 40 mm

D



1-exit
M25 Grommet
Pasacables de
1 salida M25

E



3-exit
M25 Grommet
Pasacables de
3 salidas M25

F



Protective Cap
Tapones de goma

G



Opening Tool
Herramienta de
apertura

H



ø3 x 6 mm
Screws
Tornillos
ø3 x 6 mm

FR Pièces de montage

- A.** Vis ø6 x 50 mm
B. Vis ø5 x 40 mm
C. Ancrages muraux ø8 x 40 mm
D. Œillet à une sortie M25
E. Œillet à trois sorties M25
F. Bouchons en caoutchouc
G. Outil d'ouverture
H. Vis ø3 x 6 mm

IT Parti di montaggio

- A.** Viti ø6 x 50 mm
B. Viti ø5 x 40 mm
C. Ancoraggi a parete ø8 x 40 mm
D. Guarnizione di gomma a 1 uscita M25
E. Guarnizione di gomma a 3 uscite M25
F. Tappi in gomma
G. Strumento di apertura
H. Viti ø3 x 6 mm

NO Monteringsdeler

- A.** ø6 x 50 mm skruer
B. ø5 x 40 mm skruer
C. ø8 x 40 mm veggankere
D. M25 1-exit malje
E. M25 3-exit malje
F. Gummiplugger
G. Åpningsverktøy
H. ø3 x 6 mm skruer

CA Peces de muntatge

- A.** Cargols ø6 x 50 mm
B. Cargols ø5 x 40 mm
C. Tacos de ø8 x 40 mm
D. Volandera M25 d'1 sortida
E. Volandera M25 de 3 sortides
F. Taps de goma
G. Eina d'obertura
H. Cargols ø3 x 6 mm

DA Monteringsdele

- A.** ø6 x 50 mm skruer
B. ø5 x 40 mm skruer
C. ø8 x 40 mm skruedybler
D. M25 skive Med 1 udgang
E. M25 skive Med 3 udgange
F. Gummipropper
G. Åbningsværktøj
H. ø3 x 6 mm skruer

FI Kiinnitysosat

- A.** ø6 x 50 mm:n ruuvit
B. ø5 x 40 mm:n ruuvit
C. ø8 x 40 mm seinäkiinnikkeet
D. M25 Läpivienttiiviste 1-ulos
E. M25 Läpivienttiiviste 3-ulos
F. Kumitulpat
G. Avaustyökalu
H. ø3 x 6 mm:n ruuvit

HU Alkatrészek a felszereléshez

- A.** ø6 x 50 mm csavarok
B. ø5 x 40 mm csavarok
C. ø8 x 40 mm falli tiplik
D. M25 védőgyűrű 1 kimenet
E. M25 védőgyűrű 3 kimenet
F. Gumidugók
G. Nyitóeszköz
H. ø3 x 6 mm csavarok

LV Montāžas detaļas

- A.** ø6 x 50 mm skrūves
B. ø5 x 40 mm skrūves
C. ø8 x 40 mm sienas enkurskrūves
D. M25 starpgredzens 1-izeja
E. M25 starpgredzens 3-izejas
F. Gumijas aizbāžņi
G. Rīks atvēršanai
H. ø3 x 6 mm skrūves

RO Piese de montare

- A.** Şuruburi ø6 x 50 mm
B. Şuruburi ø5 x 40 mm
C. Şuruburi de ancorare ø8x40mm
D. Manşon de cauciuc M25 1 ieşire
E. Manşon de cauciuc M25 3 ieşiri
F. Spaţe de cauciuc
G. Sculă de deschidere
H. Şuruburi ø3 x 6 mm

UK Деталі для кріплення

- A.** Гвинти (ø6 x 50 мм)
B. Гвинти (ø5 x 40 мм)
C. Настінні анкери (ø8 x 40 мм)
D. Ізоляційна втулка M25 із 1 отвором
E. Ізоляційна втулка M25 із 3 отворами
F. Гумові ковпачки
G. Знімач
H. Гвинти (ø3 x 6 мм)

RU Крепежные детали

- A.** Винты ø6 x 50 мм
B. Винты ø5 x 40 мм
C. Стеновые анкеры ø8 x 40 мм
D. Резиновая втулка M25 1 выход
E. Резиновая втулка M25 3 выхода
F. Резиновые заглушки
G. Съёмник элементов
H. Винты ø3 x 6 мм

DE Befestigungsmaterial

- A.** Schrauben ø6 x 50 mm
B. Schrauben ø5 x 40 mm
C. Wandanker ø8 x 40 mm
D. M25 Kabeldurchführung mit 1 Ausgang
E. M25 Kabeldurchführung mit 3 Ausgängen
F. Gummistopfen
G. Öffnungswerkzeug
H. Schrauben ø3 x 6 mm

NL Montageonderdelen

- A.** ø6 x 50 mm schroeven
B. ø5 x 40 mm schroeven
C. ø8 x 40 mm wandverankeringen
D. M25 1-uitgang doorvoertule
E. M25 3-uitgangen doorvoertule
F. Rubberen pluggen
G. Openingsgereedschap
H. ø3 x 6 mm schroeven

PT Peças de montagem

- A.** Parafusos ø6 x 50 mm
B. Parafusos ø5 x 40 mm
C. Buchas ø8 x 40 mm
D. Anel isolante de 1 saída M25
E. Anel isolante de 3 saídas M25
F. Tampas de borracha
G. Ferramenta de abertura
H. Parafusos ø3 x 6 mm

SV Monteringsdelar

- A.** ø6 x 50 skruvar
B. ø5 x 40 skruvar
C. ø8 x 40 väggankare
D. M25 enkelbussning
E. M25 trippelbussning
F. Gummipluggar
G. Öppningsverktyg
H. ø3 x 6 skruvar

CS Montážní díly

- A.** Šrouby ø6 x 50 mm
B. Šrouby ø5 x 40 mm
C. Hmoždinky ø8 x 40 mm
D. Průchodka M25 1 výstup
E. Průchodka M25 3 výstupy
F. Gumové zásepky
G. Nástroj pro otevření
H. Šrouby ø3 x 6 mm

ET Paigaldusosad

- A.** ø6 x 50 mm kruvid
B. ø5 x 40 mm kruvid
C. ø8 x 40 mm tüüblid
D. M25 tihend 1-auguline
E. M25 tihend 3-auguline
F. Kummikorgid
G. Avamistörist
H. ø3 x 6 mm kruvid

EL Εξαρτήματα συναρμολόγησης

- A.** Βίδες ø6 x 50 mm
B. Βίδες ø5 x 40 mm
C. Ούλα ø8 x 40 mm
D. Δακτύλιος M25 1 οπή
E. Δακτύλιος M25 3 οπών
F. Πώματα από καουτσούκ
G. Opening Tool
H. Βίδες ø 3 x 6 mm

IS Uppsetningarhlutar

- A.** ø6 x 50 mm skúrúfur
B. ø5 x 40 mm skúrúfur
C. Kólki rozporowe ø8 x 40 mm
D. M25 kósi 1-út
E. M25 kósi 3-út
F. Gúmmittappar
G. Opnunarverkfæri
H. ø 3 x 6 mm skúrúfur

PL Części montażowe

- A.** Wkręty ø 6 x 50 mm
B. Wkręty ø 5 x 40 mm
C. Kolki rozporowe ø 8 x 40 mm
D. Przelotka M25 1-kanalowe
E. Przelotka M25 3-kanalowe
F. Zatyczki gumowe
G. Narzędzie otwierające
H. Wkręty ø 3 x 6 mm

SK Montážne diely

- A.** Skrutky ø 6 x 50 mm
B. Skrutky ø 5 x 40 mm
C. Nástenné kotvy ø 8 x 40 mm
D. M25 priechodka 1-výstupový
E. M25 priechodka 3-výstupový
F. Gumové zátky
G. Otvárací nástroj
H. Skrutky ø 3 x 6 mm

HE חלקי התקנה

- A.** ברגים בקוטר 6 x 50 מ"מ
B. ברגים בקוטר 5 x 40 מ"מ
C. עוגנים בקוטר 8 x 40 מ"מ
D. חבנת M25 חור אחד
E. חבנת M25 חור 3
F. אטמי גומי כלי פתיחה
G. ברגים בקוטר 3 x 6 מ"מ
H. ברגים בקוטר 3 x 6 מ"מ

1 - Drilling

ES 1 - Perforación

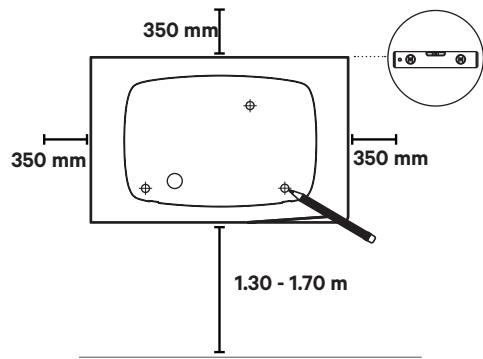

- A.** Place the drilling template on the wall and mark the three fixing points.

Coloca la plantilla de taladrado sobre la pared y marca los cuatro puntos de fijación.

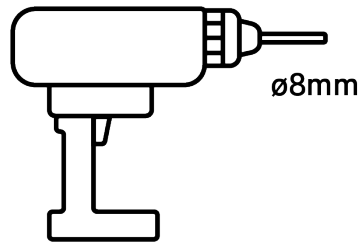

- B.** Drill holes where the fixing points are marked.

Taladra los orificios donde marcaste los puntos de fijación.

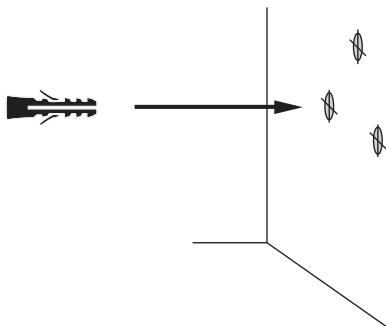

- C.** Insert the wall anchors into the fixing holes.

Inserta los tacos en los orificios de fijación.



FR 1 - Forage

- A.** Place le gabarit de perçage sur le mur et marque les quatre points de fixation.
B. Perce les trous à l'emplacement des points de fixation.
C. Insère les ancrages muraux dans les trous de fixation.

IT 1 - Foratura

- A.** Posiziona la dima di foratura sulla parete e tracciare i quattro punti di fissaggio.
B. Procedi con la foratura laddove sono tracciati i punti di fissaggio.
C. Inserisci gli ancoraggi a parete nei fori di fissaggio.

NO 1 - Boring

- A.** Plasser boringsmalen på veggen og marker de fire festepunktene.
B. Bor hull der festepunktene er merket.
C. Sett ankerskrueene inn i festehullene.

CA 1 - Perforació

- A.** Col·loca la plantilla de perforació a la paret i marca els 4 punts de fixació.
B. Trepa els forats on es marquen els punts de fixació.
C. Inserir els cargols d'ancoratge als forats de fixació.

DA 1 - Boring

- A.** Placér boreskabelonen på væggen, og markér de fire fastgørelsespunkter.
B. Bor huller, hvor fastgørelsespunkterne er markeret.
C. Sæt skruedylerne i fastgørelsehullerne.

FI 1 - Poraus

- A.** Aseta porausmalli seinälle ja merkitse 4 kiinnityspistettä.
B. Poraus reiät sinne, mihin kiinnityskohdat on merkitty.
C. Aseta seinäkiinnikkeet kiinnitysreikiin.

HU 1 - Fúrás

- A.** Helyezze a fúrósablont a falra, és jelölje meg a négy rögzítési pontot.
B. Fúrjon lyukakat a rögzítési pontok jelöléseinel.
C. Helyezze be a fali tipliket a rögzítőlyukakba.

LV 1 - Urbšana

- A.** Uzlieciēt urbšanas veidni uz sienas un atzīmējiet četrus stiprinājuma punktus.
B. Izurbiet caurumus vietās, kur atzīmēti stiprinājumu punkti.
C. Stiprinājumu caurumos ievietojiet sienas enkurskrūves.

RO 1 - Perforare

- A.** Așezați șablonul de perforare pe perete și marcați cele patru puncte de fixare.
B. Găuriți orificii în locurile în care sunt marcate punctele de fixare.
C. Introduceți șuruburile de ancorare în orificiile de fixare.

UK 1 - Свердління

- A.** Розташуйте шаблон для свердління на стіні й позначте чотири точки для кріплення.
B. Просвердліть отвори, де позначено точки для кріплення.
C. Уставте настінні анкери в кріпильні отвори.

RU 1 - Сверление

- A.** Приложите шаблон для сверления к стене и отметьте четыре точки крепления.
B. Просверлите отверстия в местах, где отмечены точки крепления.
C. Установите стеновые анкеры в крепежные отверстия.

DE 1 - Bohren

- A.** Lege die Bohrschablone an die Wand und markiere die vier Befestigungspunkte.
B. Bohre Löcher an den markierten Befestigungspunkten.
C. Setze die Wandanker in die Befestigungslöcher ein.

NL 1 - Boren

- A.** Plaats het boorsjabloon op de muur en markeer de vier bevestigingspunten.
B. Boor de gaten waar de bevestigingspunten zijn gemarkeerd.
C. Steek de wandverankeringschroeven in de bevestigingsgaten.

PT 1 - Perfuração

- A.** Coloca o modelo de perfuração na parede e marca os quatro pontos de fixação.
B. Perfura os orifícios onde os pontos de fixação estão marcados.
C. Insere as buchas nos orifícios de fixação.

SV 1 - Borrning

- A.** Placera bormallen på väggen och markera de tre fästpunkterna.
B. Borra hål där fästpunkterna är markerade.
C. Sätt i ankerskruvorna i fästhålerna.

CS 1 - Vrtání

- A.** Umístěte šablonu pro vrtání na zeď a označte čtyři upevňovací body.
B. Vyvrtejte otvory v místech vyznačených upevňovacích bodů.
C. Do upevňovacích otvorů vložte hmoždinky.

ET 1 - Puurimine

- A.** Asetage puurimisšabloon seinale ja märkige neli kinnituspunkti.
B. Puurige augud kohtadesse, kuhu märkisite kinnituspunktid.
C. Sisestage puuritud kinnitusaukudesse tüüblid.

EL 1 - Τρύπητες

- A.** Τοποθετήστε το πρότυπο διάτρησης στον τοίχο και σημειώστε τα τέσσερα σημεία στερέωσης.
B. Κάντε τρύπητες εκεί που σημειώσατε τα σημεία στερέωσης.
C. Βάλετε τα ούρα μέσα στις τρύπητες στερέωσης.

IS 1 - Borun

- A.** Settu borsniðið á vegginn og merktu fjóra festipunkta.
B. Boraðu gót þar sem merktir hafa verið punktar fyrir festingarnar.
C. Settu hælboltana í festingagötin.

PL 1 - Wiercenie

- A.** Umieścić szablon do otworów na ścianie i zaznaczyć 4 punkty mocowania.
B. Nawiercić otwory w zaznaczonych punktach mocowania.
C. Włożyć kołki rozporowe w otwory mocujące.

SK 1 - Vrtanie

- A.** Položte vrtáciu šablónu na stenu a vyznačte štyri kotviace body.
B. Vyvrťajte otvory na vyznačených kotviacich bodoch.
C. Do kotviacich otvorov vložte hmoždinky.

HE

קדיחה - 1

- A.** הנה את שבלונת הקדיחה על הקיר, וסמן את ארבע נקודות החיבור.
B. קדח חורים במקומות שבהם מסומנות נקודות החיבור.
C. הכנס את בורגי העוגן לקדחי החיבור.

2.a - Lower Connection

ES 2.a - Conexión inferior

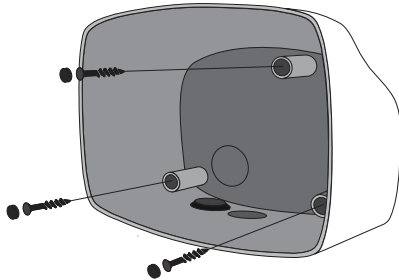

- A.** Fix the charger on the wall by inserting the screws and then the protective caps.

Fija el cargador en la pared insertando los tornillos y los tapones de goma a continuación.

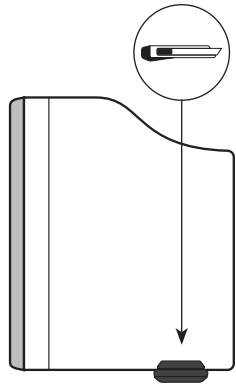

- B.** Make an incision on the grommet for the power supply cable.

Haz una incisión en el pasacables para el cable de alimentación.

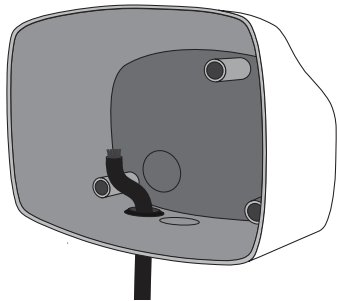

- C.** Insert the power supply cable through the grommet.

Pasa el cable de alimentación a través del pasacables.



x1



x3



x3

ø6 x 50 mm

FR 2.a - Connexion inférieure

- Fixe le chargeur sur le mur en insérant les vis, puis les bouchons en caoutchouc.
- Fait une incision sur l'œillet du câble d'alimentation.
- Insère le câble d'alimentation dans l'œillet.

IT 2.a - Connessione inferiore

- Fissa il caricatore sulla parete inserendo le viti, quindi i tappi in gomma.
- Pratica un'incisione sulla guarnizione di gomma per il cavo di alimentazione.
- Inserisci il cavo di alimentazione attraverso la guarnizione di gomma.

NO 2.a - Nedre tilkobling

- Fest laderen på veggen ved å sette inn skruene og derefter gummipluggene.
- Lag et innsnitt på gummitettingen for strømforsyningskabelen.
- Sett strømkabelen gjennom malje.

CA 2.a - Connexió inferior

- Fixa el carregador de la paret introduint els cargols i, a continuació, els taps de goma.
- Fes una incisió a la volandera del cable d'alimentació.
- Insereix el cable d'alimentació a través de la volandera.

DA 2.a - Nedre forbindelse

- Fastgør opladeren på væggen ved at indsætte skrueerne og derefter gummiopropperne.
- Lav et snit i skiven til strømforsyningskablet.
- Indsæt strømforsyningskablet gennem skiven.

FI 2.a - Alempi liitäntä

- Kiinnitä laturi seinään työntämällä ensin sisään ruuvit ja asettamalla sitten kumitulpat.
- Tee viilto läpivienttiivisteeseen virtajohtoa varten.
- Vie virtajohto läpivienttiivisteeseen läpi.

HU 2.a - Alsó csatlakozás

- Rögzítse a töltőt a falra a csavarokkal, majd helyezze be a gumidugókat.
- Készítsen a védőgyűrűn egy bemetszést a tápkábel számára.
- Vezesse át a tápkábelt a védőgyűrűn.

LV 2.a - Apakšējais savienojums

- Piestipriniet lādētāju pie sienas, ieskrūvējot skrūves un tad lievietojiet gumijas aizbāžņus.
- Lai izveidotu ceļu energoapgādes kabelim, veiciet iegriezumu starpgredzenā.
- lievietojiet energoapgādes kabeli caur starpgredzenu.

RO 2.a - Conexiune inferioară

- Fixați încărcătorul pe perete prin introducerea șuruburilor și apoi a capaceilor de cauciuc.
- Executați o tăietură în manșonul de cauciuc pentru cablul de alimentare.
- Introduceți cablul de alimentare prin manșonul.

UK 2.a - Нижнє з'єднання

- Зафіксуйте зарядний пристрій на стіні, усталивши гвинти, а потім гумові ковпачки.
- Зробіть надріз на ізоляційній втулці для кабелю живлення.
- Просуньте кабель живлення крізь ізоляційну втулку.

RU 2.a - Нижнее соединение

- Закрепите зарядное устройство на стене, установив винты и затем резиновые заглушки.
- Сделайте надрез на резиновой втулке для кабеля питания.
- Проденьте кабель питания через резиновую втулку.

DE 3.1 - Untere Verbindung

- Befestige das Ladegerät an der Wand, indem du die Schrauben und dann die Gummistopfen einsetzt.
- Mache einen Schnitt in die Tülle für das Stromversorgungskabel.
- Stecke das Netzkabel durch die Öse.

NL 2.a - Lagere aansluiting

- Bevestig de lader op de muur door de schroeven en de rubberen pluggen te plaatsen.
- Maak een insnijding op de doorvoertule voor de voedingskabel.
- Steek de voedingskabel door de doorvoertule.

PT 2.a- Ligaçāo inferior

- Fixa o carregador na parede ao inserir os parafusos e depois as tampas de borracha.
- Faz uma incisão no anel isolante para o cabo de alimentação.
- Insere o cabo de alimentação através do anel isolante.

SV 2.a - Nedre anslutning

- Fäst laddaren på väggen genom att träffa in skruvarna och sedan gummipluggarna.
- Gör ett snitt i bussningen och för in strömkabeln.
- För in strömkabeln genom bussningen.

CS 2.a - Připojení dole

- Nabíječku připevněte ke zdi pomocí šroubů a gumových zásepek.
- Na průchodce provedte řez pro napájecí kabel.
- Napájecí kabel prostrčte průchodkou a připevněte svorkou na kabely.

ET 2.a - Alumine ühendus

- Kinnitage laadija seinale, sisestades kruvid ja seejärel kummikorgid.
- Tehke kummist läbiviihtihendisse auk, et saelt toitekaabel läbi suunata.
- Sisestage toitekaabel läbi tihend.

EL 2.a - Κάτω σύνδεση

- Στερεώστε τον φορτιστή στον τοίχο, εισάγοντας τις βίδες και έπειτα τα πιώματα από καουτσούκ.
- Κάντε μια τομή στον δακτύλιο για το καλώδιο διανομής ρεύματος.
- Εισάγετε το καλώδιο διανομής ρεύματος μέσα από τον δακτύλιο.

IS 2.a - Neðri tenging

- Festu hleðslutækið á vegginn með því að stinga fyrst skrúfunum inn og svo gúmmítöppunum.
- Gerðu rauf í kósann fyrir rafmagnssnúruna.
- Þræddu rafmagnssnúruna í gegnum kósann.

PL 2.a - Połączenie dolne

- Przymocować ładowarkę do ściany wkrętami, a następnie założyć zatyczki gumowe.
- Wykonać nacięcie w przelotce w celu poprowadzenia przewodu zasilającego.
- Przełożyć przewód zasilający przez przelotkę.

SK 2.a - Pripojenie z dolnej strany

- Nabíjačku pripevnite na stenu zaskrutkovaním skrutiek a následne gumových zátok.
- Do priechodky vyrežte otvor pre napájací kábel.
- Zasuňte napájací kábel do priechodk.

HE 2.a - חיבור נמוך יותר

- חבר את המטען לקיר באמצעות הכנסה של הברגים ולאחר מכן של אטמי הגומי.
- צור חתך על החבק של כבל ספק הכוח.
- הכנס את כבל ספק הכוח דרך החבק.

2.b - Rear Connection

ES 2.a - Conexión trasera

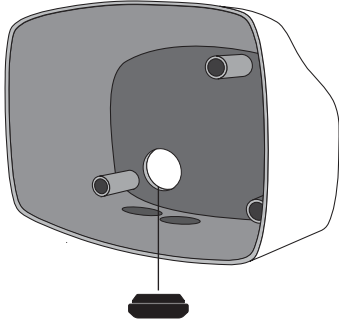

- A.** Remove the knock-out on the back of the charger and insert the 1-exit M25 grommet

Abre el orificio preperforado de la parte posterior del cargador e inserta el pasacables M25 de 1 salida.

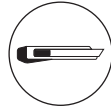

- B.** Make an incision on the grommet and insert the power supply cable

Haz una incisión en el pasacables y pasa el cable de alimentación.

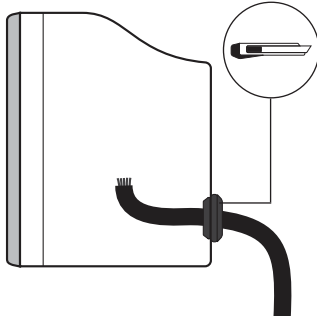

- C.** Fix the device on the wall by inserting the screws and then the rubber plugs

Fija el dispositivo en la pared insertando los tornillos y los tapones de goma a continuación.

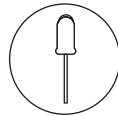
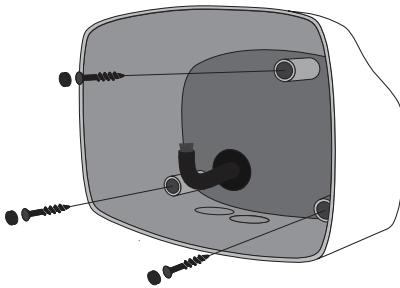

x3



x3

ø6 x 50 mm

FR 2.b - Connexion arrière

- Retire l'arrière du chargeur et insère l'œillet à une sortie M25.
- Fait une incision sur l'œillet et insère le câble d'alimentation.
- Fixe le dispositif sur le mur en insérant les vis, puis les bouchons en caoutchouc.

IT 2.b - Connessione posteriore

- Rimuovi il knock-out sul retro del caricatore e inserisci la guarnizione di gomma a 1 uscita M25.
- Pratica un'incisione sulla guarnizione e inserisci il cavo di alimentazione.
- Fissa il dispositivo sulla parete inserendo le viti, quindi i tappi in gomma.

NO 2.b - Bakre tilkobling

- Fjern utspåringen på baksiden av laderen og sett inn 1-exit M25-maljen.
- Lag et innsnitt på maljen og sett inn strømforsyningskabelen.
- Fest anordningen på veggen ved å sette inn skruene og deretter beskyttelseshettene.

CA 2.b - Connexió posterior

- Retira la part que sobra de la part posterior del carregador i insereix la volandera M25 d'una sortida.
- Fes una incisió a la volandera i insereix el cable d'alimentació.
- Fixa el dispositiu a la paret introduint els cargols i, a continuació, els taps de goma.

DA 3.2 - Bagtilslutning

- Fjern transportskiven på bagsiden af opladeren, og indsæt Med 1 udgang M25 skiven.
- Lav et snit i skiven, og sæt strømforsyningskablet i.
- Fastgør enheden på væggen ved at indsætte skrueene, og så gummipropperne.

FI 3.2 - Takaliitäntä

- Irrota laturin takana oleva reikäaiho ja aseta 1-ulos M25-läpivienttiiviste.
- Tee viilto läpivienttiivisteeseen ja työnnä virtajohto sisään.
- Kiinnitä laite seinään työntämällä ensin sisään ruuvit ja asettamalla sitten kumitulpat.

HU 3.2 - Hátsó csatlakozás

- Távolítsa el a töltő hátulján lévő vakdugót, és helyezze be az 1 kimenet M25 védőgyűrűt.
- Készítsen a védőgyűrűn egy bemetszést, majd helyezze be a tápkábelt.
- Rögzítse a készüléket a falra a csavarokkal, majd helyezze be a gumidugókat.

LV 3.2 - Aizmugurējais savienojums

- Iznemiet ievades atvēruma ieliktņi lādētāja aizmugurē un ievietojiet 1-izeja M25 starpgredzenu.
- Veiciet iegriezumu starpgredzenā un ievietojiet energapgādes kabeli.
- Priestipriniet ierīci pie sienas, ieskrūvējot skrūves, un tad ievietojot gumijas aizbāžņus.

RO 3.2 - Conexiune spate

- Scoteți partea predecupată din partea din spate a încărcătorului și introduceți manșonul de cauciuc 1 ieșire M25.
- Executați o tăietură în manșon și introduceți cablul de alimentare.
- Fixați dispozitivul pe peretele introducând șuruburile și apoi capacele de cauciuc.

UK 3.2 - Задні з'єднання

- Виріжте отвір на задній панелі зарядного пристрою й уставте в нього ізоляційну із 1 отвором втулку M25.
- Зробіть надріз на втулці й уставте кабель живлення.
- Зафікуйте пристрій на стіні, уставиши гвинти, а потім гумові ковпачки.

RU 3.2 - Соединение с задней стороны

- Снимите перегородку на задней стороне зарядного устройства и вставьте резиновую 1 Выход втулку M25.
- Сделайте надрез на резиновой втулке и проденьте кабель питания.
- Закрепите устройство на стене, установив винты и затем резиновые заглушки.

DE 2.b - Verbindung der Rückseite

- Entferne den Knock-Out auf der Rückseite des Ladegeräts und setze die 1-ausgang M25-Tülle ein.
- Mache einen Schnitt in die Tülle und führe das Stromversorgungskabel ein.
- Befestige das Gerät an der Wand, indem du die Schrauben und dann die Gummistopfen einsetzt.

NL 2.b - Achteraansluiting

- Verwijder het uitdrukdeel aan de achterkant van de lader en breng de 1-uitgang M25-doorvoertule aan.
- Maak een insnijding op de doorvoertule en steek de voedingskabel hierin.
- Bevestig het apparaat op de muur door de schroeven en vervolgens de beschermkappen te plaatsen.

PT 2.b - Ligaçāo traseira

- Abre o orifício perfurado na parte traseira do carregador e insere o anel isolante M25 de uma saída.
- Faz uma incisão no anel isolante e insere o cabo de alimentação.
- Fixa o dispositivo na parede ao inserir os parafusos e depois as tampas de borracha.

SV 2.b - Bakre anslutning

- Ta bort öppningsanvisningarna på laddarens baksida och sätt i den envägs M25-bussingen.
- Gör ett snitt i bussingen och för in strömkabeln.
- Fäst laddaren på väggen genom att sätta i skruvarna och sedan gummipluggarna.

CS 3.2 - Připojení vzadu

- Uvolněte vylamovací otvor na zadní straně nabíječky a vložte 1 výstup průchodku M25.
- Na průchodce provedte řez a vložte napájecí kabel.
- Nabíječku připevňte ke zdi pomocí šroubů a gumových zášlepek.

ET 3.2 - Tagumine ühendus

- Emaldage laadija tagaküljel olev detail ja sisestage 1-auguline tihend M25.
- Tehke läbiviikihendisse auk ja suruge sealt toitekaabel läbi.
- Kinnitage laadija seinale, sisestades kruvid ja seejärel kummikorgid.

EL 3.2 - Πίσω σύνδεση

- Αφαίρεστε την εκ των προτέρων ανοιγμένη τρύπα στο πίσω μέρος του φορτιστή και εισάγετε τον 1 οπής δακτύλιο M25.
- Κάντε μια τρύπη στον δακτύλιο και περάστε το καλώδιο διαγωγής ρεύματος.
- Στερεώστε τη συσκευή στον τοίχο, εισάγοντας τις βίδες και έπειτα τα πώματα από καουτσούκ.

IS 3.2 - Aftari tenging

- Ýttu burt plaststykkinu aftan á hleðslutækinu og stingdu 1-út M25 kósanum inn.
- Skerðu rauf í kósann og stingdu rafmagnssnúrunni inn.
- Festu tækið á vegginn með því að stinga fyrst skrufunum inn og svo gúmmitöppunum.

PL 3.2 - Połączenie tylnie

- Usunąć zaślepkę z tylniej części ładowarki i włożyć 1-kanalowe przelotkę M25.
- Wykonać nacięcie w przelotce i przelozyc przewód zasilajacy.
- Przymocować urządzenie do ściany wkrętami, a następnie założyć zatyczki gumowe.

SK 3.2 - Pripojenie zo zadnej strany

- Odstráňte uzemnenie na zadnej strane nabíjačky a zasuňte priechodku M25 1-výstupový.
- Do gumovej priechodky vyrežte otvor a prestrčte cezeň napájací kábel.
- Pripevňte zariadenie na stenu pomocou skrutiek, a potom nasadte gumové zátky.

HE חיבור אחורי - 3.2

- הסר את המנעק בצדו האחורי של המטען והכנס את חבק החור אחד מ25.
- צור חתך על חבק, והכנס את כבל ספק הכוח.
- חבר את המכשיר לקיד באמצעות הנכסה של הברגים ולאחר מכן של אטמי הגומי.

3 - Electrical Wiring

ES 3 - Cableado eléctrico

A. Single Phase Set-up Configuración monofásica

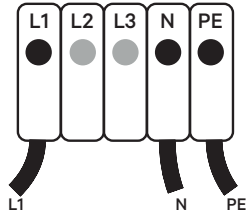

B. Three-Phase Set-up Configuración trifásica

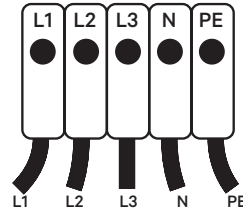

C. Three-Phase No Neutral Trifásico sin neutro

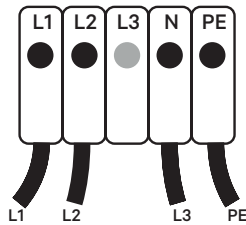

D. Bi-phase No Neutral Bifásico sin neutro

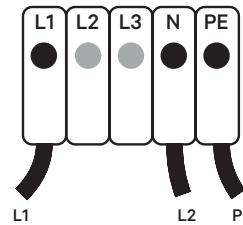

E. Bi-phase Set-up Configuración bifásica

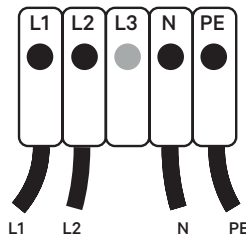

F. Ensure that the maximum voltage is less than 264 V between L & N inputs.

Asegúrate de que la tensión máxima sea inferior a 264 V entre las entradas L y N.



FR 3 - Câblage électrique

- A. Configuration monophasée
- B. Configuration triphasée
- C. Triphasé sans neutre
- D. Biphase sans neutre
- E. Configuration biphasee
- F. Vérifie que la tension maximale entre les entrées L et N est inférieure à 264 V.

IT 3 - Cablaggio elettrico

- A. Configurazione monofase
- B. Configurazione trifase
- C. Trifase senza neutro
- D. Bifase senza neutro
- E. Configurazione bifase
- F. Assicurati che la tensione massima sia inferiore a 264 V tra gli ingressi L e N.

NO 3 - Elektrisk kabling

- A. Enkeltfaseoppsett
- B. Oppsett med tre faser
- C. Tre-fase uten nøytral
- D. Bi-fase uten nøytral
- E. Oppsett med to faser
- F. Kontroller at maksimal spenning er mindre enn 264 V mellom L og N-inganger.

CA 3 - Cablejat elèctric

- A. Configuració d'una sola fase
- B. Configuració trifásica
- C. Trifàsic no neutre
- D. Bifàsic no neutre
- E. Configuració bifàsica
- F. Assegura't que la tensió màxima sigui inferior a 264 V entre les entrades L i N.

DA 4 - Elektriske ledninger

- A. Enkeltfaseopsætning
- B. Trefaseopsætning
- C. Tre-fase, ikke neutral
- D. Dobbeltfaset, ikke neutral
- E. To-faseopsætning
- F. Sørg for, at den maksimale spænding er mindre end 264 V mellem L & N-indgangene.

FI 4 - Sähköjohdot

- A. Yksivaiheasetus
- B. Kolmivaiheasetus
- C. Kolmivaiheinen Ei neutraalia
- D. Kaksivaiheinen Ei neutraalia
- E. Kaksivaiheasetus
- F. Varmista, että enimmäisjännite on alle 264 V L- ja N-tulojen välillä

HU 4 - Elektromos bekötés

- A. Egyfázisú telepítés
- B. Háromfázisú telepítés
- C. Háromfázisú, nulla vezeték nélkül
- D. Kétfázisú, nulla vezeték nélkül
- E. Kétfázisú telepítés
- F. Ügyeljen arra, hogy a maximális feszültség kevesebb, mint 264 V legyen az L és N bemenetek között.

LV 4 - Elektroinstalācija

- A. Vienfāzes uzstādīšana
- B. Trīsfāžu uzstādīšana
- C. Trīsfāžu bez neitrālās
- D. Divfāžu bez neitrālās
- E. Divfāžu uzstādīšana
- F. Nodrošiniet, ka maksimālais spriegums starp L un N vadiem nepārsniedz 264 V.

RO 4 - Cablaj electric

- A. Configurare monofazată
- B. Configurare trifazată
- C. Trei faze fără nul
- D. Două faze fără nul
- E. Configurare bifazată
- F. Asigurați-vă că, între intrările L și N, tensiunea maximă este mai mică de 264 V.

UK 4 - Электрична проводка

- A. Однофазная установка
- B. Трífазная установка
- C. Трífазная установка, без нейтрального проводу
- D. Двóфазная установка, без нейтрального проводу
- E. Двóфазная установка
- F. Переконайтесь, що максимальна напруга між входами L та N становить менше 264 V.

RU 4 - Электромонтаж

- A. Однофазная конфигурация
- B. Трехфазная конфигурация
- C. Трехфазная конфигурация без нейтрали
- D. Двухфазная конфигурация без нейтрали
- E. Двухфазная конфигурация
- F. Убедитесь, что максимальное напряжение между входами L и N не превышает 264 В.

DE 3 - Elektrische Verkabelung

- A. Einphasige Installation
- B. Dreiphasige Installation
- C. Dreiphasig ohne Nullleiter
- D. Zweiphasig ohne Nullleiter
- E. Zweiphasige Installation
- F. Stelle sicher, dass die maximale Spannung zwischen den L- und N-Eingängen weniger als 264 V beträgt.

NL 3 - Elektrische bedrading

- A. Enkelfasige instelling
- B. Driefasige instelling
- C. Driefasig zonder neutraal
- D. Tweefase zonder neutraal
- E. Bifasige instelling
- F. Zorg ervoor dat de maximale spanning tussen de L- en N-ingangen minder is dan 264 V.

PT 3 - Instalação elétrica

- A. Configuração monofásica
- B. Configuração trifásica
- C. Trifásica sem neutro
- D. Bifásica sem neutro
- E. Configuração bifásica
- F. Certifica-te de que a tensão máxima é inferior a 264 V entre as entradas L e N.

SV 3 - Elektrisk inkoppling

- A. Inställning för enfas
- B. Inställning för trefas
- C. Trefas utan nolla
- D. Bifas utan nolla
- E. Bifasinställning
- F. Kontrollera att maximal spänning mellan L- och N-plintarna inte överstiger 264 V.

CS 4 - Elektrické zapojení

- A. Jednofázové zapojení
- B. Trífázové zapojení
- C. Trífázové bez nulového vodiče
- D. Dvóufázové bez nulového vodiče
- E. Dvóufázové zapojení
- F. Ujistěte se, že maximální napětí mezi vstupy L a N je menší než 264 V.

ET 4 - Elektriühendused

- A. Ühefaasiline paigaldus
- B. Kolmefaasiline paigaldus
- C. Kolmefaasiline ilma neutraalita
- D. Kahefaasiline ilma neutraalita
- E. Kahefaasiline paigaldus
- F. Veenduge, et sisendklemmide L ja N vaheline max ping on väiksem kui 264 V.

EL 4 - Ηλεκτρικά καλώδια

- A. Μονοφασική εγκατάσταση
- B. Τριφασική εγκατάσταση
- C. Τριφασική εγκατάσταση χωρίς ουδέτερο
- D. Διφασική εγκατάσταση χωρίς ουδέτερο
- E. Διφασική εγκατάσταση
- F. Βεβαιωθείτε ότι η μέγιστη τάση είναι μικρότερη από 264 V μεταξύ των εισόδων L & N.

IS 4 - Raflagnir

- A. Einfasa uppsetning
- B. Þriggja fasa uppsetning
- C. Þriggja fasa án nulleiðara
- D. Tvífasa án nulleiðara
- E. Tvífasa uppsetning
- F. Gakktu úr skugga um að hámarksþennan sé lægri en 264 V á milli L og N inntaka.

PL 4 - Instalacja elektryczna

- A. Konfiguracja jednofazowa
- B. Konfiguracja trójfazowa
- C. Trzy fazy bez neutralnego
- D. Dwie fazy bez neutralnego
- E. Konfiguracja dwufazowa
- F. Upewnij się, że maksymalne napięcie nie przekracza 264 V między wejściami L i N.

SK 4 - Elektrické zapojenie

- A. Jednofázové zapojenie
- B. Trífázové zapojenie
- C. Trífázové zapojenie bez nulového vodiča
- D. Dvóufázové zapojenie bez nulového vodiča
- E. Dvóufázové zapojenie
- F. Uistite sa, že maximálne napätie medzi vstupmi L & N je nižšie ako 264 V.

HE 4 - חיווט חשמלי - 4

- A. התקנה חד-פאזית
- B. התקנה תלת-פאזית
- C. תלת-פאזית ללא פאזה N-1
- D. דו-פאזית ללא פאזה נטרלית (אפס)
- E. התקנה חד-פאזית
- F. וודא שהמתח המרבי בין קו 264 וולט בין הכניסות L ו-N אינו גבוה מ-264 וולט



4 - Plug Holder

ES 4 - Soporte de enchufe

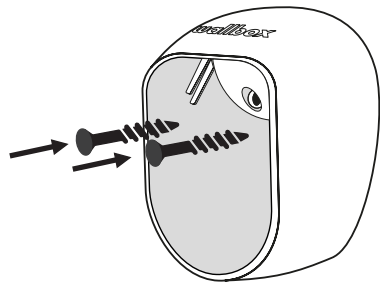
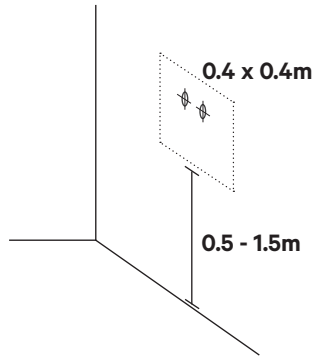
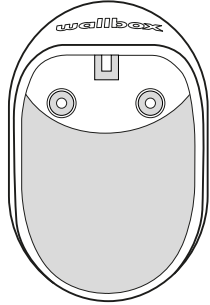

A. Place the plug holder on the wall and mark the fixing points.

Coloca el soporte de enchufe en la pared y marca los puntos de fijación.

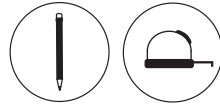

B. Drill holes where the fixing points are marked and insert the anchor screws into the fixing holes.

Taladra los orificios donde marcaste los puntos de fijación e inserta los tornillos de anclaje en los orificios de fijación.



C. Fix the device on the wall by inserting and tightening the screws.

Fija el dispositivo en la pared insertando y apretando los tornillos.

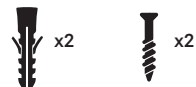
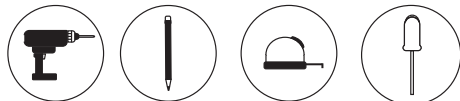

ø5 x 40 mm

FR 4 - Support de prise

- Placez le support de prise sur le mur et marquez les points de fixation.
- Percez les trous à l'emplacement des points de fixation. Insérez les ancrages muraux dans les trous de fixation.
- Fixez l'appareil sur le mur en insérant et en serrant les vis.

IT 4 - Portaspina

- Posizionare il porta spina sulla parete e tracciare i punti di fissaggio.
- Procedere con la foratura laddove sono tracciati i punti di fissaggio. Inserire gli ancoraggi a parete nei fori di fissaggio.
- Fissare il dispositivo sulla parete inserendo e serrando le viti.

NO 4 - Pluggholder

- Plasser koblingsholderen på veggen og merk festepunktene.
- Bor hull der festepunktene er merket. Sett ankerskruene inn i festehullene.
- Fest apparatet på veggen ved å sette inn og stramme skruene.

CA 4 - Suport per endoll

- Colloqui el tap de l'endoll a la paret i marqui els punts de fixació.
- Trepi els forats on es marquen els punts de fixació. Insereixi els cargols d'ancoratge en els forats de fixació.
- Fixi el dispositiu a la paret inserint i estrenyent els cargols.

DA 4 - Stikholder

- Placer stikholderen på væggen, og marker monteringspunkterne.
- Bor huller, hvor monterings-punkterne er markeret, og sæt rawplugs i monteringshullerne.
- Fastgør enheden på væggen ved at indsætte og stramme skrueerne.

FI 4 - Pistokepidike

- Aseta pistokeiden pidike seinälle ja merkitse kiinnitys-pisteet.
- Poraa reiät kohtiin, joihin merkitset kiinnityspisteet, ja työnnä ankkuruuvit kiinnitysreikiin.
- Kiinnitä laite seinään työntämällä ruuvit sisään ja kiristämällä ne.

HU 4 - Dugasz tartó

- Helyezze a dugasztartót a falra és jelölje be a rögzítési pontokat.
- Fúrjon furatokát ott, ahol a rögzítési pontok meg vannak jelölve, és helyezze be a csavarhorgonyokat a furatba.
- Rögzítse a készüléket a falra a csavarok behelyezésével és meghúzásával.

LV 4 - Kontaktakšas turētājs

- Novietojiet kontaktdakšas turētāju uz sienas un atzīmējiet stiprinājuma punktus.
- Izurbiet caurumus vietās, kur atzīmēti stiprinājumi punkti, un ievietojiet enkurskrūves stiprinājuma caurumos.
- Piestipriniet ierīci pie sienas, ievietojot un pievelkot skrūves.

RO 4 - Suport pentru mufă

- Poziționați suportul de fișă pe perete și marcați punctele de fixare.
- Găuriți orificii în locurile unde sunt marcate punctele de fixare și introduceți șuruburile de ancorare în orificiile de fixare.
- Fixați dispozitivul pe perete introducând și strângând șuruburile.

UK 4 - Тримач штекера

- Прикладіть тримач штепсельної вилки до стіни й позначте точки для кріплення.
- Просвердліть отвори, де позначено точки для кріплення й уставьте анкерні гвинти в кріпильні отвори.
- Зафіксуйте пристрій на стіні, уставивши й закрутивши гвинти.

RU 4 - Держатель заглушки

- Приложить штепсельный держатель к стене и отметить точки крепления.
- Просверлить отверстия в местах отметок точек крепления и установить анкерные винты в крепежные отверстия.
- Закрепить устройство на стене, установив и затянув винты.

DE 4 - Steckerhalter

- Setzen Sie den Steckerhalter an die Wand und markieren Sie die Befestigungspunkte.
- Bohren Sie Löcher an den markierten Befestigungspunkten. Setzen Sie die Wandanker in die Befestigungslöcher ein.
- Befestigen Sie das Gerät an der Wand, indem Sie die Schrauben einsetzen und anziehen.

NL 4 - Stekkerhouder

- Plaats de plughouder op de muur en markeer de bevestigingspunten.
- Boor de gaten waar de bevestigingspunten zijn gemarkeerd. Steek de wandankeringschroeven in de bevestigingsgaten.
- Bevestig het apparaat op de muur door de schroeven aan te brengen en vast te draaien.

PT 4 - Porta-plugue

- Coloque o suporte da tomada na parede e marque os pontos de fixação.
- Perfure os orifícios onde os pontos de fixação estão marcados. Insira as buchas nos orifícios de fixação.
- Fixe o dispositivo na parede inserindo e apertando os parafusos.

SV 4 - Plugghållare

- Placera kontakthållaren på väggen och markera fästpunkterna.
- Borra hål där fästpunkterna är markerade. Sätt i ankarskruvarna i fästhålren.
- Fäst enheten på väggen genom att montera och dra åt skruvarna.

CS 4 - Držák zástrčky

- Umístěte držák zástrčky na zeď a označte upevňovací body.
- Vyvrtejte otvory v místech vyznačených upevňovacích body a vložte upevňovací otvory vlože hmoždinky.
- Zařízení upevněte na zeď zasunutím a utažením šroubů.

ET 4 - Pistikuholdik

- Aseta pistikuholdik seinale ja märgi kiinnituspunktid.
- Puuri märgitud kiinnituspunktidesse augud ja sisesta kiinnitusaukudesse ankurruvid.
- Fikseeri seade kruvidega seinale.

EL 4 - Υποδοχή βύσματος

- Τοποθέτησε την υποδοχή βύσματος στον τοίχο και σημείωσε τα σημεία στερέωσης.
- Κάνε τρύπες εκεί που σημείωσες τα σημεία στερέωσης και βάλε τα ούτα μέσα στις τρύπες στερέωσης.
- Στερέωσε τη συσκευή στον τοίχο, βάζοντας και σφίγγοντας τις βίδες.

IS 4 - Tappahaldari

- Setjið klóhaldið á vegginn og merkið festipunktana.
- Borið gót þar sem festipunktarnir eru merktir og setjið hælboltana í festigötin.
- Festið tækilið á vegginn með því að setja í og herða skrufurnar.

PL 4 - Uchwyt wtyczki

- Umieść oprawę wtyczki na ścianie i zaznacz punkty mocowania.
- Wywierć otwory w oznaczonych miejscach punktów mocowania i włóż w nie śruby mocujące.
- Zamocuj urządzenie na ścianie, wkładając i dokręcając śruby.

SK 4 - Držiak zástrčky

- Umístňte držiak zásuvky na stenu a vyznačte upevňovacie body.
- Vyvrtejte otvory na vyznačených upevňovacích bodoch a vložte hmoždinky do upevňovacích otvorov.
- Do hmoždínek vložte skrutky a utiahnutím skrutiek pripevnite zariadenie na stenu.

HE 4 - מחזיק תקע

- הנח את מחזיק התקע על הקיר וסמן את נקודות החיבור.
- קדח חורים במקומות שבהם מסומנות נקודות החיבור והכנס את ברגי העוגן לקדחי החיבור.
- חבר את המחזיק לקיר באמצעות הנסס והידוק של הברגים.

5 - Ethernet Connection

ES 5 - Conexión Ethernet

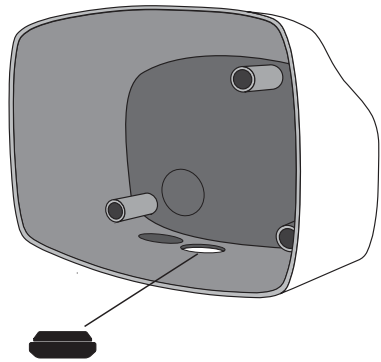

A. Remove the knock-out next to the power supply input and insert the 3-exit M25 grommet.

Abre el orificio preperforado junto a la entrada de alimentación e inserta el pasacables M25 de 3 salidas.

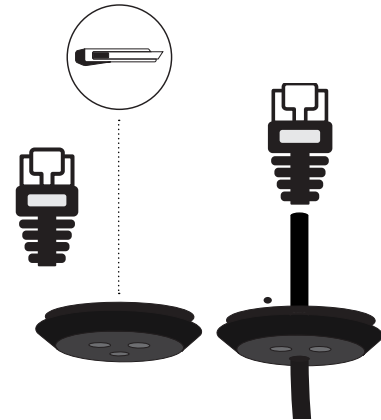
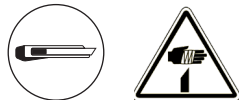

B. Make an incision in the rubber plug and insert the ethernet cable without the RJ45 connector.

Watch the excess of cable inside the charger and ensure that the cable is not too tight but has some slack to facilitate reopening of the cover later for maintenance or servicing.

Haz una incisión en el tapón de goma y pasa el cable Ethernet sin el conector RJ45.

Deja la longitud de cable necesario dentro del cargador, sin quedar demasiado apretado ni tenso, pero con la suficiente holgura para facilitar la reapertura de la cubierta cuando se necesite mantenimiento o reparación.



FR 5 - Connexion Ethernet

- Retire le cache à côté de l'entrée d'alimentation et insère l'œillet à trois sorties M25
- Fait une incision dans la fiche en caoutchouc et insère le câble Ethernet sans le connecteur RJ45.

IT 5 - Connessione Ethernet

- Rimuovi il knock-out vicino all'ingresso dell'alimentazione e inserisci la guarnizione di gomma a 3 uscite M25.
- Pratica un'incisione sul tappo in gomma e inserisci il cavo Ethernet senza il connettore RJ45.

NO 5 - Ethernet-tilkobling

- Fjern utsparingen ved siden av strømforsyningsinngangen og sett inn 3-exit M25-maljen.
- Lag et snitt i gummitillegget og sett inn ethernetkabelen uten RJ45-kontakten.

CA 5 - Connexió d'Ethernet

- Retira la part que sobra que hi ha al costat de l'entrada d'alimentació i insereix la volandera M25 de 3 sortides.
- Realitza una incisió al tap de goma i insereix el cable d'Ethernet sense el connector RJ45.

DA 5 - Ethernet-forbindelse

- Fjern proppen ved siden af strømforsyningens indgang og sæt M25-ringen med 3 udgange i.
- Lav et snit i gummipluggen, og indsæt ethernet-kablet uden RJ45-forbinderen.

FI 5 - Ethernet-liitin

- Poista tulppa virtaliitännän vierestä ja asenna 3-ulos M25 -läpiviivityste.
- Tee kumitulppaan viilto ja aseta Ethernet-kaapeli sisään ilman RJ45-liittintä.

HU 5 - Ethernet csatlakozás

- Távolítsa el a vakdugót a tápellátás bemenete mellett és helyezze be a 3 kimenetes M25 vedőgyűrűt.
- Készítsen a gumidugón egy bemetszést, majd az RJ45 csatlakozó nélkül vezesse át a kábelt.

LV 5 - Tikla Ethernet savienojums

- Izmēniet izņemamo daļu pie energoapgādes ievades un ievietojiet 3-izliju M25 starpgredzeni.
- Veiciet iegriezumu gumijas aizbāzni un ievietojiet tikla Ethernet vadu bez RJ45 savienotāja.

RO 5 - Conexiune Ethernet

- Independențat parțile predecupată din dreptul intrării de alimentare cu energie și introduceți manșonul de cauciuc M25 cu 3 ieșiri.
- Executați o incizie în dopul de cauciuc și introduceți cablul ethernet fără conectorul RJ45.

UK 5 - Підключення Ethernet

- Виріжте отвір поруч із отвором для кабелю живлення і уставте ізоляційну втулку M25 із трьома отворами.
- Зробіть надріз в гумовому ковпачку і уставте кабель Ethernet без з'єднувача RJ45.

RU 5 - Ethernet-соединение

- Снять перегородку рядом с входом блока питания и вставить резиновую втулку M25 с 3-мя выходами.
- Сделайте надрез в резиновой заглушке и вставьте Ethernet-кабель без разъема RJ45.

DE 5 - Ethernet-Anschluss

- Schneide den dünnen Kunststoffbereich neben dem Eingang der Stromversorgung aus und setze die 3-Ausgang M25-Ulle/Kabeldurchführung mit drei Ausgängen ein.
- Nimm einen Schnitt im Gummistöpsel vor und setze das Ethernet-Kabel ohne RJ45-Stecker ein.

NL 5 - Ethernetverbinding

- Verwijder het uitdrukgedeelte naast de voedingsingang en breng de 3-uitgang M25- doorvoertule aan.
- Maak een insnijding in de rubberen plug en steek de ethernetkabel zonder de RJ45-connector erin.

PT 5 - Ligação Ethernet

- Retira o bloqueio próximo da entrada da fonte de alimentação e insere o anel isolante M25 de 3 saídas.
- Faz uma incisão na tampa de borracha e insere o cabo Ethernet sem o conector RJ45.

SV 5 - Ethernet-anslutning

- Ta bort öppningsanvisningarna bredvid strömkabelingangen och sätt i trevägs M25-bussingen.
- Gör ett snitt i gummipluggen och för in Ethernet-kabeln utan RJ45-kontakt.

CS 5 - Ethernetové připojení

- Uvolněte vylamovací otvor vedle vstupu napájení a vložte průchodku M25 se třemi výstupy.
- Na gumové zásepce provedte řez a vložte ethernetový kabel bez konektoru RJ45.

ET 5 - Etherneti-ühendus

- Femald toiteallika sisendi kõrvalt kaitsekatse ja sisesta 3-uguline M25 läbiviiktihend.
- Tehe kummikorki sisselõige ja sisestage Etherneti-kaabel ilma RJ45-pistikuta.

EL 5 - Σύνδεση Ethernet

- Αφαίρεσε την εκ των προτέρων ανοιχτήν τρύπα δίπλα στην είσοδο της ηλεκτρικής τροφοδοσίας και βάλε τον δακτύλιο M25 3-ώνων.
- Κάντε μια τρύπη στο πλαμά στο καουτσούκ και εισάγετε το καλώδιο ethernet χωρίς το βύσμα RJ45.

IS 5 - Ethernet-tenging

- Ýtt þurt plaststykkiinu við hlíðina á rafmagnsinnertakinu og stingið 3-ut M25 kassa í.
- Skerðu rauf í gummitappann og stingdu inn ethernet-snúrinu sem er án RJ45 tengis.

PL 5 - Podłączenie sieci Ethernet

- Usuń zaślepkę znajdującą się obok wejścia zasilania i włóż 3-kanalową przelotkę M25.
- Wykonaj nacięcie w zatyczce gumowej i wprowadź kabel Ethernet bez złącza RJ45.

SK 5 - Ethernetové pripojenie

- Odstraňte uzemnenie vedľa vstupu napájacieho zdroja a vložte 3-výstupovú M25 priechodku.
- Vytvoríte zárez v gumovej zátke a vložte ethernetový kábel bez konektora RJ45.

HE 5 - Ethernet-חיבור

- הסר את המגבר שלייד בניסות פתח הכוח והנסה את החבק M25 עם 3 יציאות.
- צור חתך בגומי הטייב והנסה את כבל ה-Ethernet ללא מחבר RJ45.

5 - Ethernet Connection

ES 5 - Conexión Ethernet

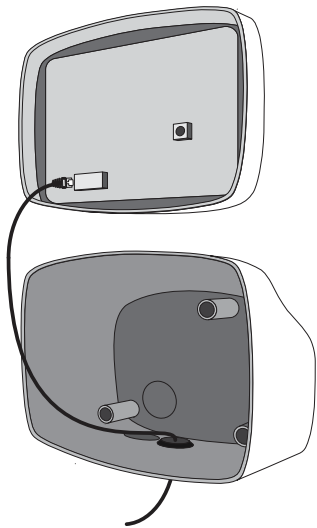

C. Crimp the RJ45 connector to the cable and connect the cable to the ethernet port on the charger.

Engasta el conector RJ45 al cable y conéctalo al puerto Ethernet en el cargador.

! For **3G/4G** interface (optional feature, requires an accessory), find the instructions on <https://support.wallbox.com>.

Contact your sales agent for details.

Para la interfaz 3G/4G (función opcional, requiere un accesorio), consulta las instrucciones en <https://support.wallbox.com>.

Ponte en contacto con tu representante comercial para obtener más información.

FR 5 - Connexion Ethernet

C. Sertis le connecteur RJ45 sur le câble et connecte-le au port Ethernet sur le chargeur.
Pour l'interface **3G/4G** (fonction optionnelle, nécessite un accessoire), consultez les instructions sur <https://support.wallbox.com>. Contactez votre agent commercial pour plus de détails.

IT 5 - Connessione Ethernet

C. Ripiega il connettore RJ45 al cavo e collegalo alla porta Ethernet del caricatore.
Per le istruzioni sull'interfaccia **3G/4G** (caratteristica opzionale, richiede un accessorio), visita il sito <https://support.wallbox.com>. Contatta il tuo agente di vendita per maggiori dettagli.

NO 5 - Ethernet-tilkobling

C. Krymp RJ45-kontaktten til kabelen og koble den til ethernet-porten i laderen.
For **3G/4G**-grensnitt (valgfri funksjon som krever et tilbehør), finner du instruksjonene på <https://support.wallbox.com>. Kontakt salgsagenten din for informasjon.

CA 5 - Connexió d'Ethernet

C. Encasta el connector RJ45 per al cable i connecta el cable al port d'Ethernet del carregador.
Per a la interfície **3G/4G** (funció opcional, es necessita un accessori), trobaràs les instruccions a <https://support.wallbox.com>. Posa't en contacte amb el teu agent de vendes per obtenir més informació.

DA 5 - Ethernet-forbindelse

C. Pres RJ45-forbindelsen til kablet, og forbind kablet til ethernet-porten på opladeren.
For **3G/4G**-brugergrænseflade (valgfri funktion, kræver tilbehør), findes instruktionerne på <https://support.wallbox.com>. Tag kontakt til din forhandler for yderligere information.

FI 5 - Ethernet-liitin

C. Purista RJ45-liitin kiinni kaapeliin ja yhdistä kaapeli laturin Ethernet-porttiin.
Katso ohjeet **3G/4G**:tä varten (lisäominaisuus, edellyttää lisäosaa) osoitteesta <https://support.wallbox.com>. Kysy lisätietoja jälleenmyyjältäsi.

HU 5 - Ethernet csatlakozás

C. Krimpelje az RJ45 csatlakozót a kábelre, és csatlakoztassa a kábelt a töltő Ethernet portjához.
A **3G/4G** interfészhez (opcionális szolgáltatás, tartozék szükséges hozzá) az utasítások a <https://support.wallbox.com> oldalon találhatóak. A részletekért forduljon az értékesítőhöz.

LV 5 - Tikla Ethernet savienojums

C. Uzknībiet kabelim RJ45 savienotāju un pievienojiet kabeli lādētāja tikla Ethernet pieslēgvietai.
3G/4G saskarnei (papildfunkcija, nepieciešams papildaprīkojums) skatiet norādes vietnē <https://support.wallbox.com>. Lai iegūtu detalizētu informāciju, sazinieties ar savu pārdošanas pārstāvi.

RO 5 - Conexiune Ethernet

C. Sertizati conectorul RJ45 la cablu și conectați cablul la portul ethernet de pe încărcător.
Pentru interfața **3G/4G** (caracteristică opțională, necesită un accesoriu), găsiți instrucțiunile pe <https://support.wallbox.com>. Contactați agentul de vânzări pentru detalii.

UK 5 - Підключення Ethernet

C. Установить з'єднувач RJ45 на кабелі за допомогою обтискача та підєднайте кабель до порту Ethernet на зарядному пристрої.
Див. інструкції для інтерфейсу **3G/4G** (додаткова функція, вимагає додаткового приладдя) за адресою <https://support.wallbox.com>. Зверніться до свого торгового агента, щоб отримати додаткову інформацію.

RU 5 - Ethernet-соединение

C. Обожмите разъем RJ45 на кабеле и подключите кабель к порту Ethernet на зарядном устройстве.
В случае **3G/4G**-интерфейса (дополнительная функция, требуется приспособление) см. инструкцию на сайте <https://support.wallbox.com>. Для получения подробной информации свяжитесь со своим торговым агентом.

DE 5 - Ethernet-Anschluss

C. Crimpe den RJ45-Stecker an das Kabel und schließe es an den Ethernet-Anschluss des Ladegeräts an.
Anweisungen zur **3G/4G**-Schnittstelle (optionale Funktion, für die ein Zubehör erforderlich ist) findest du unter <https://support.wallbox.com>. Weitere Informationen erhältst du von deinem Händler.

NL 5 - Ethernetverbinding

C. Krimp de RJ45-connector op de kabel en sluit deze aan op de ethernetpoort op de lader.
Voor **3G/4G**-interface (optionele functie, vereist een accessoire), vind je de instructies op <https://support.wallbox.com>. Neem contact op met je verkoopagent voor meer informatie.

PT 5 - Ligação Ethernet

C. Aperta o conector RJ45 ao cabo e liga o cabo à porta ethernet no carregador.
Para a interface **3G/4G** (funcionalidade opcional, requer um acessório), consulte as instruções em <https://support.wallbox.com>. Contacte o seu agente de vendas para obter mais informações.

SV 5 - Ethernet-anlutning

C. Pressa RJ45-kontakt på kabeln och koppla in kabeln till laddarens Ethernet-kontakt.
För **3G/4G**-gränssnitt (tillvalsfunktion, krävs ett tillbehör), se instruktioner på <https://support.wallbox.com>. Kontakta återförsäljaren för mer information.

CS 5 - Ethernetové připojení

C. Na kabel připevněte konektor RJ45 a kabel připojte k ethernetovému portu nabíječky.
V případě rozhraní **3G/4G** (volitelná funkce, vyžaduje příslušenství) naleznete pokyny na stránkách <https://support.wallbox.com>. Ohledně podrobností kontaktujte svého obchodního zástupce.

ET 5 - Etherneti-ühendus

C. Klammerdage RJ45-pistik kaabli külge ja ühendage kaabel laadja Etherneti-porti.
3G/4G liidese (valikuline, vajab lisaseadet) juhised leiad aadressil <https://support.wallbox.com>. Täpsema teabe saamiseks pöörduge oma müügiesindaja poole.

EL 5 - Σύνδεση Ethernet

C. Πιέστε το βύσμα RJ45 στο καλώδιο και συνδέστε το καλώδιο στη θύρα ethernet του φορτιστή.
Για διαπαφή **3G/4G** (προαιρετική δυνατότητα, απαιτείται αξεσουάρ), βρείτε τις οδηγίες στη διεύθυνση <https://support.wallbox.com>. Επικοινωνήστε με τον αντιπρόσωπο πωλήσεων για λεπτομέρειες.

IS 5 - Ethernet-tenging

C. Felldu RJ45 tengilinn við snúruna og tengdu snúruna við ethernet-tengid á hleðslutöskinu.
Fyrir **3G/4G** viðmót (valfrjálst viðbót, krefst aukabúnaðar) þá má sjá leiðbeiningar á <https://support.wallbox.com>. Hafðu samband við söluðila fyrir frekari upplýsingar.

PL 5 - Podłączenie sieci Ethernet

C. Zaczynając złącze RJ45 na kablu i podłączycy kabel do portu sieci Ethernet w ładowarce.
Instrukcje dla interfejsu sieci **3G/4G** (wyposażenie opcjonalne, wymaga zastosowania akcesoriów) znajdują się na stronie <https://support.wallbox.com>. Więcej informacji udzieli sprzedawca.

SK 5 - Ethernetové pripojenie

C. Zatlačte konektor RJ45 ku káblu a pripojte kábel k ethernetovému portu na nabíjačke.
Pokyny pre **3G/4G** rozhranie (voliteľná funkcia, vyžaduje príslušenstvo) nájdete na stránke <https://support.wallbox.com>. V prípade potreby podrobnych informácií sa obráťte na svojho obchodného zástupcu.

HE 5 - חיבור Ethernet - 5

C. לחוץ את התורן RJ45 לכבל ותכני לייצאת Ethernet-ה הטוטן, 4G/3G (תכונה אופציונלית, נדרש אביזר), אפשר למצוא את ההוראות באתר <https://support.wallbox.com>.
לפרטים, יש ליצור קשר עם סוכן המכירות.

7 - Registering the Charger

ES 7 - Registro del cargador

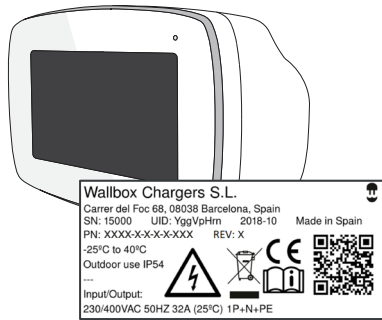

A. Locate the Serial Number (SN) and the UID of your charger.

Localiza el número de serie (SN) y el UID de tu cargador.



B. Download the Wallbox App and register.

Descarga la aplicación Wallbox y lleva a cabo el registro.

C. Add your charger by introducing the requested data.

Añade tu cargador introduciendo los datos solicitados.

D. Check for latest updates

Check for latest updates

<https://support.wallbox.com/en/knowledge-base/how-to-update-firmware-in-your-commander-2/>



For OCPP activation, please refer to the manual in: [Para la activación de OCPP, consulte el manual en: https://support.wallbox.com/en/knowledge-base/ocpp_activation_manual/](https://support.wallbox.com/en/knowledge-base/ocpp_activation_manual/)

For more information on setting up your charger, visit the Wallbox Academy page: [Para obtener más información sobre cómo configurar su cargador, visite la página de Wallbox Academy: https://support.wallbox.com](https://support.wallbox.com)

FR 7 - Enregistrement du chargeur

- A. Localiser le numéro de série (Serial Number, SN) et l'UID du localiser.
 - B. Télécharger l'application Wallbox et s'inscrire.
 - C. Ajouter le chargeur en indiquant les informations demandées.
 - D. Rechercher les dernières mises à jour.
- Pour l'activation OCPP, consultez le manuel à l'adresse suivante :
Pour plus d'informations sur la configuration de votre chargeur, visitez la page Wallbox Academy.

IT 7 - Registrazione del caricabatterie

- A. Individua il numero di serie (SN) e l'UID del caricabatterie.
 - B. Scarica l'app Wallbox e registrati.
 - C. Aggiungi il caricabatterie introducendo i dati richiesti.
 - D. Controlla gli ultimi aggiornamenti.
- Per l'attivazione di OCPP, consultare il manuale all'indirizzo:
Per ulteriori informazioni sulla configurazione del caricabatterie, visitare la pagina della Wallbox Academy.

NO 7 - Registrere laderen

- A. Finn serienummeret (SN) og UID for laderen.
 - B. Last ned Wallbox-appen og registrer deg.
 - C. Legg til laderen ved å introdusere de forespurte dataene.
 - D. Sjekk for siste oppdateringer.
- For OCPP-aktivering, se manualen på:
For mer informasjon om hvordan du konfigurerer laderen, besøk Wallbox Academy-siden:

CA 7 - Registra el carregador

- A. Localitza el número de sèrie (SN) i l'UID del carregador.
 - B. Descarrega l'aplicació Wallbox i registra't.
 - C. Afegeix el carregador mitjançant la introducció de les dades sol·licitades.
 - D. Cerca les darreres actualitzacions.
- Per a l'activació d'OCPP, consulta el manual a:
Per obtenir més informació sobre la configuració del carregador, visiteu la pàgina de Wallbox Academy:

DA 7 - Registrering af opladeren

- A. Find opladerens serienummer (SN) og UID.
 - B. Hent myWallbox-appen, og registrér opladeren.
 - C. Tilføj din oplader ved at angive de ønskede data.
 - D. Se de seneste opdateringer.
- For OCPP-aktivering, se venligst i vejledningen på:
For mere information om opsætning af din oplader, besøg Wallbox Academy-siden:

FI 7 - Laturin rekisteröinti

- A. Etsi sarjanumero (SN) ja laturin UID.
 - B. Lataa myWallbox-sovellus ja rekisteröidä.
 - C. Lisää laturi esittämällä pyydetty tiedot.
 - D. Katso viimeisimmät päivitykset.
- Katso lisätietoja OCPP:n aktivoimisesta käyttöoppaasta osoitteessa:
Lisätietoja laturin asetuksista on Wallbox Academy -sivulla.

HU 7 - A töltő regisztrálása

- A. Keresse meg a töltő sorozatszámát (SN) és UID-azonosítóját.
 - B. Töltse le a myWallbox alkalmazást és végezze el a regisztrációt.
 - C. Adja hozzá a töltőt a kért adatok megadásával.
 - D. Keresse meg a legújabb frissítéseket.
- Az OCPP aktiválásához olvassa el az utasítót a:
A töltő beállításával kapcsolatos további információkért keresse fel a Wallbox Academy oldalt.

LV 7 - Lādētāja registrēšana

- A. Atrodiet sava lādētāja sērijas numuru (SN) un unikālo ID (UID).
 - B. Lejupielādējiet myWallbox App un reģistrējiet.
 - C. Pievienojiet savu lādētāju, ievadot prasītos datus.
 - D. Pēdējo atjauninājumu pārbaudiet.
- OCPP aktivēšanai, lādēju skatiet rokasgrāmatu vietnē:
Lai iegūtu papildinformāciju par lādētāja iestatīšanu, apmeklējiet Wallbox Academy lappu:

RO 7 - Înregistrarea încărcătorului

- A. Identificați numărul de serie (SN) și codul UID al încărcătorului.
 - B. Descărcați aplicația myWallbox și înregistrați-vă.
 - C. Adăugați încărcătorul introducând datele solicitate.
 - D. Verificați ultimele actualizări.
- Pentru activarea OCPP, consultați manualul din:
Pentru mai multe informații despre configurarea încărcătorului, vizitați pagina Wallbox Academy:

UK 7 - Реєстрація зарядного пристрою

- A. Знайдіть серійний номер (SN) і UID вашого зарядного пристрою.
 - B. Завантажте додаток myWallbox і зареєструйтеся.
 - C. Додайте зарядний пристрій, увівши запитовані дані.
 - D. Перевірте останні оновлення.
- Щодо активації OCPP, див. посібник за адресою:
Щоб отримати додаткову інформацію про налаштування зарядного пристрою, відвідайте сторінку Академії Wallbox:

RU 7 - Регистрация зарядного устройства

- A. Найдите серийный номер (SN) и UID вашего зарядного устройства.
 - B. Загрузите приложение myWallbox и зарегистрируйтесь.
 - C. Добавьте свое зарядное устройство, введя запрашиваемые данные.
 - D. Последняя обновленная информация.
- Для получения информации об активации OCPP см. руководство по ссылке:
Для получения дополнительной информации о настройке зарядного устройства посетите страницу Wallbox Academy:

DE 7 - Registrierung des Ladegeräts

- A. Ermitteln Sie die Seriennummer (SN) und die UID des Ladegeräts.
 - B. Lade die Wallbox-App herunter und registriere dich.
 - C. Füge dein Ladegerät hinzu, indem du die erforderlichen Daten eingibst.
 - D. Auf aktuelle Updates prüfen.
- Informationen zur OCPP-Aktivierung findest du im Handbuch unter:
Weitere Informationen zum Einrichten Ihres Ladegeräts finden Sie auf der Wallbox Academy-Seite:

NL 7 - De lader registreren

- A. Zoek het serienummer (SN) en de UID van je lader op.
 - B. Download de Wallbox App en registreer je.
 - C. Voeg je lader toe door de gevraagde gegevens in te voeren.
 - D. Controleer voor de laatste updates.
- Raadpleeg voor OCPP-activering de handleiding op:
Ga naar de Wallbox Academy-pagina voor meer informatie over het installeren van je oplader:

PT 7 - Registo do carregador

- A. Localize o número de série (SN) e o UID do seu carregador.
 - B. Descarregue a Wallbox App e registre-se.
 - C. Adicione o seu carregador introduzindo os dados solicitados.
 - D. Verifique as atualizações mais recentes.
- Para a ativação OCPP, consulte o manual em:
Para obter mais informações sobre como configurar seu carregador, visite a página Wallbox Academy:

SV 7 - Registrera laddaren

- A. Sök upp serienumret (SN) och laddarens UID.
 - B. Hämta Wallbox-appen och registrera laddaren.
 - C. Lägg till din laddare genom att ange begärda uppgifter.
 - D. Se de senaste uppdateringarna.
- För aktivering av OCPP, se manualen på:
Mer information om hur du ställer in din laddare finns på Wallbox Academy-sidan:

CS 7 - Registrace nabíječky

- A. Vyhleďte sériové číslo (SN) a kód UID vaší nabíječky.
 - B. Stáhněte si aplikaci myWallbox a zaregistrujte se.
 - C. Přidejte nabíječku vložením požadovaných dat.
 - D. Zkontrolujte nejnovější aktualizace.
- V případě aktivace OCPP postupujte dle příručky na stránkách:
Další informace o nastavení nabíječky najdete na stránce Wallbox Academy:

ET 7 - Laadija registreerimine

- A. Leidke oma laadija seerianumber (SN) ja identifikaator (UID).
 - B. Laadige alla rakendus myWallbox ja registreeruge.
 - C. Lisage oma laadija, sisestades nõutud andmed.
 - D. Otsige uusimaid värskendusi.
- OCPP aktiveerimise kohta lugege palun kasutusjuhendi aadressil:
Lisateavet laadija seadistamise kohta leiate Wallbox Academy lehel:

EL 7 - Εγγραφή του φορτιστή

- A. Εντοπίστε τον σειριακό αριθμό (SN) και το UID του φορτιστή σας.
 - B. Κατεβάστε την εφαρμογή myWallbox και εγγραφείτε.
 - C. Προσθέστε τον φορτιστή σας, εισάγοντας τα απαιτούμενα δεδομένα.
 - D. Ελέγξτε για τις πιο πρόσφατες ενημερώσεις.
- Για ενεργοποίηση OCPP, ανατρέξτε στο εγχειρίδιο στο:
Για περισσότερες πληροφορίες σχετικά με τη ρύθμιση του φορτιστή σας, επισκεφθείτε τη σελίδα της Ακαδημίας Wallbox:

IS 7 - Skráning hléðslutækis

- A. Finndu raðnúmerið (SN) og einkvæma auðkenningu (UID) fyrir hléðslutækni.
 - B. Sæktu myWallbox smáforritið og skráðu tækni.
 - C. Bættu hléðslutækni nu við með því að setja inn umbeðin gögn.
 - D. Leitðu að nýjustu uppfærslunum.
- Til að virkja OCPP, sjá handbókina sem er að finna á:
Nánari upplýsingar um uppsetningu hléðslutækisins er að finna á Wallbox Academy síðunni:

PL 7 - Rejestracja ładowarki

- A. Odszukaj numer seryjny (SN) i UID ładowarki.
 - B. Pobrac aplikację myWallbox i przeprowadzić rejestrację.
 - C. Dodac ładowarkę, wprowadzając wymagane dane.
 - D. Sprawdz dostępność aktualizacji.
- Opis aktywacji OCPP znajdziesz się w instrukcji na stronie:
Więcej informacji na temat konfigurowania ładowarki znajdziesz na stronie Wallbox Academy:

SK 7 - Registrácia nabíjačky

- A. Vyhľadajte sériové číslo (SN) a identifikátor UID nabíjačky.
 - B. Stiahnite si aplikáciu myWallbox a zaregistrujte sa.
 - C. Pridajte nabíjačku zadáním požadovaných údajov.
 - D. Sledujte najnovšie aktualizácie.
- Aktiváciu OCPP nájdete v príručke na stránke:
Ďalšie informácie o nastavení nabíjačky nájdete na stránke Wallbox Academy:

HE 7 - רישום המטען

- A. אתר את המספר הסידורי (SN) ואת זהויה המטען (UID) של המטען.
 - B. הורד את אפליקציית Wallbox והירשם.
 - C. הוסיף את המטען שלך לעל-ידי מסירת התמונים המבוקשים.
 - D. בדוק העדכונים האחרונים.
- להפעלת OCPP עיין במדריך שבו:
למידע נוסף על הגדרת המטען, בקר בדף האקדמיה של Wallbox:

Service

Need more assistance? You can reach out to us:

België/Belgique

+32 2 808 88 28

Danmark

+45 70 71 30 14

Deutschland

+49 69 96759775

España

+34 932 20 95 75

France

+33 1 76 46 09 15

Italia

+39 011 1962 2461

Nederland

+31 20 808 0847

Norge

+47 51 74 20 00

Portugal

+351 308 801 440

Schweiz/Suisse

+41 43 508 06 75

Sverige

+46 10 888 70 24

United Kingdom

+44 20 3318 3779



support.wallbox.com