

LEDTUBE T5 HF (ECG)



ECG Compatibility



TUBE FINDER Web-app

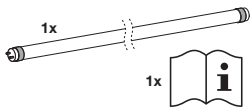

Installation Guide



Installations-Anleitung

It is mandatory to operate LEDVANCE LED Tubes only with compatible ECGs listed at TUBE FINDER Web app www.ledvance.com/tubefinder or at

<https://www.ledvance.com/professional/services/led-lamps-compatibility/ecg-compatibility/index.jsp>

File name: LED TUBE T8 UNIVERSAL, T8 HF, T5 HF Gen11 ballast compatibility 2023

LEDVANCE does not accept any responsibility, warranty or liability when using ECGs not mentioned, marked as non-compatible ECGs or when using successor/different Reference No. models of tested ballasts.

GB LED TUBE T5 HF is suitable as replacement for T5 fluorescent lamps with G5 bi-pin bases. LED TUBE T5 HF tubes can be fitted as a replacement into luminaires operating on electronic control gear (HF).

1. The operating temperature range of LED TUBE T5 HF is restricted. In case of doubt regarding suitability of the application please measure Tc max temperature on the product. In case of multi lamp luminaire application measure Tc max temperature of all installed lamps. Please use a flexible thermosensor (e.g. "Type K")
2. LED TUBE T5 HF operated above Tc max can lead to premature aging and failure of devices.
3. LED TUBE T5 HF emits light only with a limited beam angle, not like a fluorescent tube with 360° output.
4. The LED TUBE T5 HF is designed for general lighting application (excluding for example explosive atmosphere).

D Die LEDVANCE LED TUBE T5 HF dürfen ausschließlich mit kompatiblen EVG betrieben werden, die unter <https://www.ledvance.com/professional/services/led-lamps-compatibility/ecg-compatibility/index.jsp> als kompatible gelistet sind. Dateiname: LED TUBE T8 UNIVERSAL, T8 HF, T5 HF Gen11 ballast compatibility 2023. LEDVANCE übernimmt keine Verantwortung, Gewährleistung oder Haftung bei der Verwendung von nicht erwähnten EVG, von nicht kompatibel gekennzeichnete EVG oder bei der Nutzung von Nachfolgermodellen mit einer anderen GeräteKennziffer der getesteten Vorschaltgeräte. Die LED TUBE T5 HF-Röhre ist Ersatz für eine Leuchtstofflampe T5 mit Zweistiftsockel G5. Die ST5 HF können in Leuchten eingesetzt werden, in denen elektronische Vorschaltgeräte (HF) verwendet werden.

1. Der Betriebstemperaturbereich der LED-Röhre LED TUBE T5 HF ist beschränkt. Falls Zweifel bezüglich der Eignung der Anwendung bestehen, messen Sie bitte die maximale Tc Temperatur am Produkt. Bei Verwendung einer Leuchte mit mehreren Lampen die maximale Temperatur aller installierten Lampen messen. Verwenden Sie bitte einen flexiblen Thermosensor (z. B. "Typ K").
2. Wird eine LED-Röhre LED TUBE T5 HF über der max. Tc-Temperatur betrieben, kann es zu vorzeitigem Altern und Defekten kommen.
3. Der Abstrahlwinkel der LED TUBE T5 HF ist im Gegensatz zum 360° Abstrahlwinkel einer traditionellen Leuchtstofflampe begrenzt.
4. Die LED TUBE T5 HF ist nur für Anwendungen der Allgemeinbeleuchtung ausgelegt (nicht zulässige Anwendung, z. B. in explosionsfähigen Atmosphären).

F Les tubes à LED LEDVANCE doivent être utilisés exclusivement avec un BE compatible répertorié dans la liste disponible à l'adresse <https://www.ledvance.com/professional/services/led-lamps-compatibility/ecg-compatibility/index.jsp> Veuillez vous reporter à TUBES à LED : COMPATIBILITÉ AVEC LES BE. Nom de fichier : LED TUBE T8 UNIVERSAL, T8 HF, T5 HF Gen11 ballast compatibility 2023. LEDVANCE n'acceptera aucune responsabilité ni prise en charge sous garantie en cas d'utilisation de ballasts électroniques non mentionnés ou désignés comme non compatibles, ou en cas d'utilisation de modèles dont la référence n'est pas strictement identique à celle des ballasts dont la compatibilité a été vérifiée.

Le tube à LED TUBE T5 HF convient en remplacement des tubes fluorescents T5 avec culot à 2 broches G5. Les tubes universels peuvent être montés comme tubes de remplacement dans les luminaires fonctionnant sur ballast électronique (HF).

1. La plage de température de fonctionnement des tubes à LED TUBE T5 HF est limitée. En cas de doute concernant la compatibilité, veuillez mesurer la température Tc max sur le produit. Dans le cas d'une utilisation dans un luminaire comprenant plusieurs tubes, mesurer la température Tc max de tous les tubes installés. Veuillez utiliser une sonde de température flexible (par ex. de type K).
2. Si les tubes à LED TUBE T5 HF fonctionnent à une température supérieure à Tc max, les dispositifs sont susceptibles de subir un vieillissement prématuré et des dysfonctionnements.
3. Le tube à LED TUBE T5 HF émet de la lumière uniquement suivant un angle limité, à la différence d'un tube fluorescent éclairant sur 360°.
4. Le tube à LED TUBE T5 HF est conçu pour des applications d'éclairage général (ce qui exclut par exemple les utilisations en atmosphère explosive).

I È obbligatorio utilizzare i tubi LED di LEDVANCE solo con gli ECG compatibili elencati al sito web <https://www.ledvance.com/professional/services/led-lamps-compatibility/ecg-compatibility/index.jsp> Trovare i TUBI LED: COMPATIBILITÀ CON ECGS. Nome file: LED TUBE T8 UNIVERSAL, T8 HF, T5 HF Gen11 ballast compatibility 2023. LEDVANCE non accetta alcuna responsabilità né garanzia se si utilizzano ECG non menzionati, ECG contrassegnati come non compatibili o quando si utilizzano modelli con numero successivo/diverso per gli alimentatori testati.

Il tubo LED TUBE T5 HF è idoneo per lampade fluorescenti T5 con base a due denti G5. I tubi universali possono essere montati come ricambio negli impianti di illuminazione che funzionano con un meccanismo di controllo elettronico (HF).

1. L'intervallo di temperatura del tubo LED TUBE T5 HF è limitato. In caso di dubbi sull'idoneità dell'applicazione, misurare la temperatura Tc max. sul prodotto. Nel caso di applicazione in un impianto di illuminazione con più lampadine, misurare la temperatura Tc max. per tutte le lampadine installate. Usare un termosensore flessibile (ad es. "Tipo K").
2. Il tubo LED TUBE T5 HF operato al di sopra della Tc max. può portare a un invecchiamento precoce e al malfunzionamento dei dispositivi.
3. Il tubo LED TUBE T5 HF emette luce solo con angolazione limitata, non come il tubo fluorescente con uscita a 360°.
4. Il tubo LED TUBE T5 HF è concepito per servizi di illuminazione generale (ad esclusione, ad esempio, di atmosfere esplosive).

OSRAM



- E** Es obligatorio utilizar los tubos LED de LEDVANCE solamente con los ECG compatibles que aparecen en <https://www.ledvance.com/professional/services/led-lamps-compatibility/ecg-compatibility/index.jsp> Por favor, encuentre TUBOS LED: COMPATIBILIDAD CON ECGs en la lista con el siguiente nombre de archivo: LED TUBE T8 UNIVERSAL, T8 HF, T5 HF Gen11 ballast compatibility 2023. LEDVANCE no asume ninguna responsabilidad, obligación o garantía si se utilizan con ECG no mencionados, marcados como no compatibles o con modelos de balastos probados sucesores o con distinto número de referencia.

El tubo LED TUBE T5 HF es adecuado para las lámparas fluorescentes T5 con bases de dos clavijas G5. Los tubos ST5 HF pueden colocarse como piezas de recambio en luminarias que funcionen con un dispositivo de control electrónico HF (ECG).

1. El rango de temperatura de funcionamiento del tubo LED TUBE T5 HF es restringido. En caso de duda sobre la idoneidad de la aplicación, mida la temperatura máxima en el producto. En caso de aplicación de luminaria con múltiples lámparas, mida la temperatura Tc máxima de todas las lámparas instaladas. Utilice un termosensor flexible (por ejemplo, "Tipo K").
2. Los tubos LED TUBE T5 HF que funcionan por encima del Tc máx. pueden conducir a un envejecimiento prematuro y fallo de los dispositivos.
3. El tubo LED TUBE T5 HF emite luz solo con un ángulo limitado, no como un tubo fluorescente con una emisión de 360°.
4. El tubo LED TUBE T5 HF se ha diseñado para aplicaciones de iluminación general (lo que excluye, por ejemplo, atmósferas explosivas).

- P** Os Tubos LED da LEDVANCE devem ser obrigatoriamente utilizados com os ECG indicados em <https://www.ledvance.com/professional/services/led-lamps-compatibility/ecg-compatibility/index.jsp> Por favor, procure TUBOS LED: COMPATÍVEL COM ECGs. Nome do ficheiro: LED TUBE T8 UNIVERSAL, T8 HF, T5 HF Gen11 ballast compatibility 2023. A LEDVANCE não assume qualquer responsabilidade ou obrigação, nem oferece qualquer garantia, no caso de utilização de ECG não indicados ou assinalados como não compatíveis, ou no caso de utilização de modelos de balastos sucessores/com n.º de referência diferente dos balastos testados.

- O tubo LED TUBE T5 HF é adequado a lâmpadas fluorescentes T5 com bases G5 de 2 pinos. Os tubos ST5 HF são adequados à substituição de lâmpadas em luminárias que funcionam com mecanismo de controlo eletrónico (HF).
1. A gama de temperaturas de funcionamento do tubo de LED TUBE T5 HF é restrita. Em caso de dúvida sobre a adequação da aplicação, por favor, medir a temperatura máxima Tc no produto. Em caso de aplicação em luminárias multilâmpada, medir a temperatura máxima Tc de todas as lâmpadas instaladas. Utilizar um termosensor flexível (por exemplo, "Tipo K").
 2. O tubo LED TUBE T5 HF que funciona acima de Tc máximo pode levar a desgaste prematuro e à falha de dispositivos.
 3. O tubo LED TUBE T5 HF emite luz apenas com um ângulo limitado, ao contrário das lâmpadas fluorescentes tubulares, com uma distribuição de 360°.
 4. O tubo LED TUBE T5 HF foi concebido para aplicações de iluminação geral (excluindo, por exemplo, atmosfera explosiva).

- GR** Η λειτουργία των σωληνων LEDVANCE LED πρέπει να γίνεται μόνο με συμβατά ECGs που αναφέρονται στη διεύθυνση <https://www.ledvance.com/professional/services/led-lamps-compatibility/ecg-compatibility/index.jsp> Παρακολουθείτε βρείτε το ΦΩΤΙΝΟΙ ΣΩΛΗΝΕΣ LED: ΣΥΜΒΑΤΟΤΗΤΑ ΜΕ ECGs. Όνομα αρχείου: LED TUBE T8 UNIVERSAL, T8 HF, T5 HF Gen11 ballast compatibility 2023. Η LEDVANCE δεν αποδέχεται καμία ευθύνη, εγγύηση ή υποχρέωση στην περίπτωση που χρησιμοποιηθούν λάθος ECG, είναι μη συμβατά ECG ή όταν χρησιμοποιούνται μεταγενέστερα/διαφορετικά μοντέλα στραγγαλιστικών πηνίων.

ECG είναι συμβατά -> ECG είναι συμβατά: Μεταβείτε στην ενότητα Εγκατάσταση σε HF (ECG) στραγγαλιστικά πηνία
Ο σωληνας LED TUBE T5 HF είναι κατάλληλος για λάμπες φθορισμού T5 με βάση διπλών ακροεπιπών G5. Οι σωληνες γενικής χρήσης μπορούν να χρησιμοποιηθούν σε φωτιστικά που χρησιμοποιούν ηλεκτρονικό σύστημα ελέγχου (HF).

1. Το εύρος θερμοκρασίας λειτουργίας του φωτιστικού σωληνα LED TUBE T5 HF είναι περιορισμένο. Σε περίπτωση αμφιβολίας σχετικά με την κατάλληλότητα της εφαρμογής, μετρήστε τη θερμοκρασία Tc max πάνω στο προϊόν. Σε περίπτωση φωτιστικού σώματος με περισσότερους από ένα λαμπτήρες, μετρήστε τη μέγιστη θερμοκρασία Tc max όλων των εγκατεστημένων λαμπτήρων. Παρακολουθείτε να χρησιμοποιήσετε ένα εύκαμπτο θερμικό αισθητήρα (π.χ. "Τύπου K").
2. Η λειτουργία του φωτιστικού σωληνα LED TUBE T5 HF σε θερμοκρασία πάνω από την Tc max μπορεί να οδηγήσει σε πρόωγη γήρανση και αστοχία των συσκευών.
3. Ο σωληνας LED TUBE T5 HF εκπέμπει φως μόνο υπό περιορισμένη γωνία, σε αντίθεση με τις λάμπες φθορίου που εκπέμπουν σε 360 μοίρες.
4. Ο σωληνας LED TUBE T5 HF είναι σχεδιασμένος για εφαρμογές γενικού φωτισμού (εκτός από π.χ. εκρηκτικά περιβάλλοντα).

- NL** De LEDVANCE LED-buizen mogen uitsluitend worden gebruikt met compatibele ECG's, zoals die zijn vermeld op <https://www.ledvance.com/professional/services/led-lamps-compatibility/ecg-compatibility/index.jsp> Hieronder volgen LED-buizen: COMPATIBEL MET ECGs. Met bestandsnaam: LED TUBE T8 UNIVERSAL, T8 HF, T5 HF Gen11 ballast compatibility 2023. LEDVANCE aanvaardt geen enkele verantwoordelijkheid, garantie of aansprakelijkheid bij het gebruik van niet genoemde ECG's, gemarkeerd als niet-compatibele ECG's, of bij het gebruik van een opvolger/verschillend referentienr. m.b.t. modellen van geteste ballasten.

De LED TUBE T5 HF buis is geschikt voor T5-lampen met G5 bi-pin-sokkels. Universele buizen kunnen worden gemonteerd als vervanging in armaturen die door elektronische regelapparatuur (HF) worden aangestuurd.

1. De gebruikstemperatuur van de LED TUBE T5 HF LED-buizen is beperkt. Bij twijfel of dit systeem geschikt is, dient u de Tc max-temperatuur op het product te meten. Als u een multi-lamp-armatuur wilt gebruiken, meet dan eerst de Tc max-temperatuur van alle geïnstalleerde lampen. Gebruik een flexibele thermische sensor (bijvoorbeeld "type K").
2. Het gebruik van de LED TUBE T5 HF boven de Tc max-temperatuur kan leiden tot vroegtijdige veroudering van en defecten aan de apparatuur.
3. The LED TUBE T5 HF tube emits light only with a limited angle, not like a fluorescent tube with 360° output.
4. De LED TUBE T5 HF buis is ontworpen voor algemene verlichtingstoepassingen (met uitzondering van bijvoorbeeld een explosieve atmosfeer).

- S** Det er obligatorisk att bara använda LEDVANCE LED-ljusrör med de kompatibla ECG:s som finns angivna på <https://www.ledvance.com/professional/services/led-lamps-compatibility/ecg-compatibility/index.jsp> För vänlig se LED-ljusrör: KOMPATIBLA MED ECGs. Filnamn: LED TUBE T8 UNIVERSAL, T8 HF, T5 HF Gen11 ballast compatibility 2023. LEDVANCE tar inget ansvar, ger ingen garanti och har ingen ansvarsskyldighet vid användning av.

LED TUBE T5 HF-ljusrör är lämpliga för T5-ljusrör med G5 bi-pin-anslutningar. Universalljusrör kan sättas in som ersättare i armaturer som drivs med elektroniska förkopplingsdon (HF).

1. Drifttemperaturområdet för LED-ljusröret LED TUBE T5 HF är begränsat. Om det uppstår tveksamheter gällande applikationens lämplighet var vänlig mät Tc max-temperatur på produkten. Om det gäller en armaturapplikation med flera lampor mät Tc max-temperaturen för alla installerade lampor. Var vänlig använd en flexibel termosensor (t.ex. av "Typ K").
2. LED-ljusröret LED TUBE T5 HF som används med en Tc temperatur över max kan leda till att enheterna åldras för tidigt och skadas.
3. LED TUBE T5 HF-ljusrör sprider bara ljus i en begränsad vinkel, inte som ett ljusrör med 360° spridning.
4. LED TUBE T5 HF-ljusrör är designad för allmän ljusapplikation (exklusive till exempel explosiv atmosfär).

- FIN** LEDVANCE LED putkia saa käyttää vain yhteensopivien ECG: den kanssa, jotka on listattu osoitteessa: <https://www.ledvance.com/professional/services/led-lamps-compatibility/ecg-compatibility/index.jsp> Löydä LED-PUTKET: ECGS-YHTEENSOPIVIJSU. Tiedosto: LED TUBE T8 UNIVERSAL, T8 HF, T5 HF Gen11 ballast compatibility 2023. LEDVANCE ei ota vastuuta, takaa tai ole velvollinen vastaamaan ECG: den käytöstä, joita ei mainita, jotka on merkattu sopimattomiksi tai jos käytetään uudempiä versioita/ eri viitenumerolla varustettuja malleja kuin velloissa.

ECG on yhteensopiva -> ECG on yhteensopiva: Mene Asennus HF ECG yhteensopivien viiranarajottimien kanssa
LED TUBE T5 HF putki sopii T5 loisteputki lampuihin, joissa on G5 kaksiosoit-kanta. Universaaleja putkia voidaan käyttää korvaavana valaisimissa, joissa on elektroninen liitäntälaite (HF).

1. LED TUBE T5 HF -putkien käyttölämpötila-alue on rajallinen. Etlet ole varma sen sopivuudesta käyttökohteeseen, mittaa tuotteen Tc max -lämpötilaa. Jos valaisimessa on useita lampuja, mittaa kaikkien asennettujen lampujen Tc max -lämpötilaa. Käytä joustavaa lämpömittaria (esim. "K-tyyppiä").
2. Jos LED TUBE T5 HF -putkea käytetään Tc max -lämpötilan yläpuolella, laitteet saattavat vanhetua ja vikaantua ennenaikaisesti.
3. LED TUBE T5 HF putki säteilee valoa vain rajoitetussa kulmassa, ei kuten loisteputken 360° säteily.
4. LED TUBE T5 HF putki on tarkoitettu yleisiin valaistus-sovelluksiin (poisluken esimerkiksi räjähdysvaaralliset tilat).

- (N)** Det er obligatorisk å ha LED-rør fra LEDVANCE i drift bare sammen med kompatibel innretninger for elektronisk betjening som er oppført på listen her: <https://www.ledvance.com/professional/services/led-lamps-compatibility/ecg-compatibility/index.jsp> Vennligst sjekk ut LED-RØR: KOMPATIBILITET MED EKG5. Filnavn: LED TUBE T8 UNIVERSAL, T8 HF, T5 HF Gen11 ballast compatibility 2023. LEDVANCE tar ikke på seg noe ansvar eller garanti for bruk av innretninger for elektronisk betjening som ikke er nevnt, merket som ikke-kompatible innretninger for elektronisk betjening eller bruk av etterfølgende/forskjellige referansenummermodeller av testede forkløber.
- LED TUBE T5 HF-rør egner seg til T5 -lysør med G5-dobbeltpuggbaser. Universelle rør kan monteres som erstatning inn i armaturer som fungerer gjennom elektronisk betjening (HF).
1. Driftstemperaturområdet for LED TUBE T5 HF-rør er begrenset. I tillegg du er i tvil om brukens egnethet, vennligst mål maks. Tc-temperaturer på produktet. I tillegg bruk i armatur med flere lamper, måles Tc maks.-temperatur på alle installerte lamper. Vennligst bruk en fleksibel varmesensor (f.eks. av "type K").
2. LED TUBE T5 HF-rør som er i drift over Tc maks. vil kunne føre til for tidlig aldring og svikt i enheter.
3. LED TUBE T5 HF-rør avgir lys bare med en begrenset vinkel, og ikke som et lysstoffør med 360° utgang.
4. LED TUBE T5 HF-rør er beregnet på generell belysning (unntatt for eksempel eksplosiv atmosfære).
- (DK)** Det er obligatorisk kun på betjene LEDVANCE LED-rør med kompatibelt ECU, der er anført på <https://www.ledvance.com/professional/services/led-lamps-compatibility/ecg-compatibility/index.jsp> Se LED-RØR: KOMPATIBILITET MED EKG'er. Filnavn: LED TUBE T8 UNIVERSAL, T8 HF, T5 HF Gen11 ballast compatibility 2023. LEDVANCE påtager sig ikke noget ansvar, garanti eller erstatningsansvar, når der bruges ECU, der ikke er nevnt, mærket som ikke-kompatibelt ECU, eller når der anvendes efterfølgere/modeller med forskellige referencenumre af testede strømforsyningsenheder.
- LED TUBE T5 HF-rør er egnet til T5 lysstoffør med G5 bi-stiftsøsk. ST5 HF kan monteres som erstatning i armaturer, der betjenes med ECU (HF).
1. Driftstemperaturområdet for LED TUBE T5 HF-rør er begrenset. I tvilsspørgsmål med hensyn til anvendelses egnethet skal du måle Tc max temperatur på produktet. I tillegg af multi-lampe-armatur måles Tc max temperatur for alle installerede lamper. Brug en bøjelig termosensor (f.eks. "Type K").
2. LED TUBE T5 HF-rør, der drives ved over Tc max, kan føre til for tidlig aldring og svigt af enheder.
3. LED TUBE T5 HF-rør afgiver kun lys i en begrenset vinkel, ikke som et lysstoffør med 360° effekt.
4. LED TUBE T5 HF-rør designet til brug til generel belysning (undtagen for eksempel i eksplosiv atmosfære).
- (CZ)** Trubice LED LEDVANCE je možné provozovat pouze s kompatibilními předřadníky ECG uvedenými v seznamu na stránce <https://www.ledvance.com/professional/services/led-lamps-compatibility/ecg-compatibility/index.jsp> Vyhleďteje LED TRUBICE: KOMPATIBILITA S EKG. Název souboru: LED TUBE T8 UNIVERSAL, T8 HF, T5 HF Gen11 ballast compatibility 2023. V případě použití ECG, které zde nejsou uvedeny nebo jsou vyznačeny jako nekompatibilní, či v případě použití následných/odlišných typů modelů testovaných předřadníků, společnost LEDVANCE odmítá jakoukoliv zodpovědnost, záruční plnění nebo právní odpovědnost.
- Univerzální LED trubice LED TUBE T5 HF je vhodná pro zářivky T5 HF s patcemi GI se dvěma kolíky. ST5 HF trubice mohou být namontovány jako náhrada do svítidel vybavených elektronickými předřadníky (VF).
1. Rozsah provozních teplot LED trubice LED TUBE T5 HF je omezený. Budete-li mít pochyby ohledně vhodnosti k použití, změřte teplotu Tc max. na výrobku. V případě použití ve svítidle s více lampami změřte teplotu Tc max. všech nainstalovaných lamp. Použijte ohodnotěnou teplotní diodu (např. "typ K").
2. LED trubice LED TUBE T5 HF zahrátá na teplotu nad Tc max. může zapříčinit předčasné stárnutí a závadu zařízení.
3. Na rozdíl od fluorescenční trubice, která vyzařuje světlo v úhlu 360°, univerzální LED trubice LED TUBE T5 HF využívá světlo pouze v omezeném úhlu.
4. LED TUBE T5 HF je navržena pro všeobecné osvětlení (s výjimkou například výbušného prostředí).
- (RU)** Светодиодные трубки LEDVANCE можно использовать только вместе с совместимыми электронными пускорегулирующими аппаратами, список которых приведен на сайте: <https://www.ledvance.com/professional/services/led-lamps-compatibility/ecg-compatibility/index.jsp>. См. раздел «СВЕТОДИОДНЫЕ ТРУБКИ: СОВМЕСТИМОСТЬ С ПУСКОРЕГУЛИРУЮЩИМИ АППАРАТАМИ». Название файла: LED TUBE T8 UNIVERSAL, T8 HF, T5 HF Gen11 ballast compatibility 2023. Компания LEDVANCE не несет никакой ответственности, а также не принимает на себя каких-либо гарантийных или других обязательств в случае использования электронных пускорегулирующих аппаратов, не упомянутых в данном перечне или считающихся несовместимыми с указанными изделиями, а также в случае применения альтернативных/других моделей протестированных электромагнитных балластов.
- Универсальная светодиодная трубка LED TUBE T5 HF подходит для люминесцентных ламп T5 с двухштырьковыми цоколями G5. Эти трубки можно устанавливать в качестве альтернативного источника света в светильниках, оснащенных электронными пускорегулирующими аппаратами (ВЧ).
1. Диапазон рабочей температуры светодиодной трубки LED TUBE T5 HF ограничен. Если у вас возникает какое-либо сомнение относительно ее пригодности для определенного варианта применения, измерьте максимальную температуру Tc изделия. В случае использования светильника с несколькими лампами следует измерить максимальную температуру Tc для всех ламп. Используйте гибкий термодатчик (например, типа K).
2. Использование светодиодной трубки LED TUBE T5 HF при температуре, превышающей максимальное значение Tc, может привести к преждевременному износу и выходу устройства из строя.
3. В отличие от люминесцентной лампы с углом освещения в 360°, универсальная светодиодная трубка LED TUBE T5 HF излучает свет только под ограниченным углом.
4. Универсальная светодиодная трубка LED TUBE T5 HF предназначена для применения в системах освещения общего назначения (исключая, например, применение во взрывоопасной среде).
- (H)** Az LEDVANCE LED fénycsőveket csak az itt felsorolt kompatibilis ECG-kkel együtt lehet használni: <https://www.ledvance.com/professional/services/led-lamps-compatibility/ecg-compatibility/index.jsp> Lásd FÉNYCSŐVEK: KOMPATIBILITÁS ECG-KKEL. Fájlnév: LED TUBE T8 UNIVERSAL, T8 HF, T5 HF Gen11 ballast compatibility 2023. A LEDVANCE nem vállal semmilyen felelősséget, jótállást vagy kötelezettséget abban az esetben, ha nem felsorolt ECG-n, nem kompatibilisként megjelölt ECG-n, illetve a tesztelt előtételt elődelt (HF) erőforrású típusú modelleket használják.
- A LED TUBE T5 HF fénycső G5 bi-pin alappal rendelkező T5 fénycsőves lámpákhoz használható. Az univerzális fénycsőveket elektronikus előtétellel (HF) üzemeltetett lámpatestekben használhatók cserealkatrészként.
1. A LED TUBE T5 HF fénycső üzemi hőmérséklet-tartománya korlátozott. Az alkalmazás megfelelőségével kapcsolatos kétség esetén kérjük, mérje meg a termék Tc max hőmérsékletét. Több fényforrással rendelkező lámpatestben való alkalmazás esetén mérje meg az összes felszerelt fényforrás Tc max hőmérsékletét. Kérjük, használjon flexibilis hőérzékelőt (pl. "K-típus").
2. Ha a LED TUBE T5 HF LED fénycsövet a Tc max hőmérséklet felett üzemeltetik, az a készülék idő előtti elhasználódásához és meghibásodásához vezethet.
3. A LED TUBE T5 HF fénycső csak korlátozott szögben bocsát ki fényt, eltérően a hagyományos fénycsővektől, amelyek 360 fokos megvilágítást biztosítanak.
4. A LED TUBE T5 HF fénycső általános világítási célokra készült (kivéve a robbanásveszélyes környezeteket).
- (PL)** Lampy liniowych LED firmy LEDVANCE można używać tylko wraz ze zgodnymi układami ECG wymienionymi na liście <https://www.ledvance.com/professional/services/led-lamps-compatibility/ecg-compatibility/index.jsp> Znajdź LAMPY LED: ZGODNOŚĆ Z UKŁADAMI ECG. Nazwa pliku: LED TUBE T8 UNIVERSAL, T8 HF, T5 HF Gen11 ballast compatibility 2023. Firma LEDVANCE nie przyjmuje odpowiedzialności ani nie udziela gwarancji w przypadku użycia układów ECG innych niż wymienione, oznaczonych jako niezgodne układy ECG lub w przypadku korzystania z nowego modelu/układu o innym numerze niż zestawowane stateczniki.
- Lampy liniowe LED TUBE T5 HF są przeznaczone do oświetlenia T5 z dwustykowym statecznikiem G5. Uniwersalnych lamp liniowych można używać jako zamienników w oprawach wyposażonych w elektroniczne układy zasilające (HF).
1. Zakres temperatur roboczych lamp liniowych LED TUBE T5 HF jest ograniczony. W razie wątpliwości dotyczących przydatności do danego zastosowania należy zmierzyć temperaturę maksymalną Tc na produkcie. W przypadku zastosowania oprawy z wieloma lampami zmierzyc temperaturę maksymalną Tc wszystkich zainstalowanych lamp. Użyj elastycznego termopczujnika (np. "Typ K").
2. Używanie lampy liniowej LED TUBE T5 HF powyżej temperatury maksymalnej Tc może spowodować przedczesne zużycie i usterkę urządzeń.
3. Lampy liniowe LED TUBE T5 HF emitują światło w ograniczonym zakresie, w odróżnieniu od świetlówek emitujących w zakresie 360°.
4. Lampy liniowe LED TUBE T5 HF są przeznaczone do oświetlenia ogólnego (z wyjątkiem opraw stosowanych w atmosferach wybuchowych).

SK LED žiarivky LEDVANCE sa musia používať len s elektronickými predradníkmi uvedenými na adrese <https://www.ledvance.com/professional/services/led-lamps-compatibility/ecg-compatibility/index.jsp> Pozri LED ŽIARIVKY: KOMPATIBILITA S ECGS. Názov súboru: LED TUBE T8 UNIVERSAL, T8 HF, T5 HF Gen11 ballast compatibility 2023. Spoločnosť LEDVANCE nepreberá žiadnu zodpovednosť, záruku ani záväzky pri použití elektronických predradníkov, ktoré v zozname nie sú uvedené, a ktoré sú označené ako nekompatibilné predradníky, alebo pri použití modelov testovaných predradníkov s následným/iným referenčným číslom.

Univerzálna LED žiarivka LED TUBE T5 HF je vhodná pre žiarivky T5 s pripojením G5 bi-pin. S15 HF žiarivky je možné osadiť ako náhradné žiarivky do svietidiel s elektronickým predradníkom (HF).

1. Rozsah prevádzkovej teploty LED žiarivky LED TUBE T5 HF je obmedzený. V prípade pochybností týkajúcich sa vhodnosti použitia zmerajte maximálnu teplotu Tc na výrobku. V prípade použitia vo väčšozrakovom svietidle zmerajte maximálnu teplotu Tc všetkých namontovaných žiaroviek. Použite flexibilný teplomer (napr. „Tip K“).
2. LED žiarivka LED TUBE T5 HF používaná pri teplote vyššej ako je maximálna teplota Tc môže spôsobiť predčasné starnutie a poruchu zariadenia.
3. LED žiarivka LED TUBE T5 HF vyžaruje na rozdiel od žiarivky s 360° výstupom svetla len v obmedzenom úhľe.
4. LED žiarivka LED TUBE T5 HF je navrhnutá na všeobecné použitie pri osvetlení (ale napríklad s výnimkou výbušnej atmosféry).

SLD LED-čev LEDVANCE je dovoleno upraviť le z združivými elektronskimi kontrolnými napravnými, navedenými na spletnem mestu <https://www.ledvance.com/professional/services/led-lamps-compatibility/ecg-compatibility/index.jsp> Pošlite LED-čev: ZDRUŽLIVOST Z ECGS. Ime datopake: LED TUBE T8 UNIVERSAL, T8 HF, T5 HF Gen11 ballast compatibility 2023. Družba LEDVANCE ne prevzema nobene odgovornosti re ne nudi garancije ali jamstva za primere uporabe elektronskih kontrolnih naprav, ki niso omejene, elektronskih kontrolnih naprav, ki so prodajane kot nezdravljive, ali za primere uporabe novih različic modelov/modelov z referenčno številko, ki je drugačna od preizkušenih predstikalnih naprav.

LED-čev LED TUBE T5 HF je primerna za uporabo v fluorescenčnih lučeh T5 s podnožji z dvojnimi pini G5. S15 HF čevji je mogoče namestiti kot zamenjavo v svetila, ki delujejo z elektronsko kontrolno napravo (HF).

1. Razpon obratovne temperature: LED-čev LED TUBE T5 HF izmeničnega toka je omejen. Če ste v domnih glede primernosti za uporabo, izmerite najvišjo temperaturo ohlaja na izolaciji. Če uporabljate svetlo z več sijalkami, izmerite najvišjo temperaturo ohlaja vseh nameščenih sijalk. Uporabite topno izolacijo tipa (npr. „Tip K“).
2. Če LED-čev LED TUBE T5 HF izmeničnega toka deluje na najvišjo temperaturo ohlaja, lahko pride do prezgodnjega staranja in okvare naprave.
3. Univerzálna LED-čev LED TUBE T5 HF oddaja svetlobo le pri določenem kotu, ne tako kot fluorescenčna čev, ki ima 360-stopinjski kot oddajanja.
4. Univerzálna LED-čev LED TUBE T5 HF je zasnovana za splošne namene osvetljevanja (vzete so na primer eksplozivne atmosfere).

TR LEDVANCE LED Tüplerinin sadece <https://www.ledvance.com/professional/services/led-lamps-compatibility/ecg-compatibility/index.jsp> LED Tüpler: ECGS İLE UYUMLUKLUK bilgilerine sunulmuştur. Adresine listelenen uyumlu EKG'ler (Dosya adı: LED TUBE T8 UNIVERSAL, T8 HF, T5 HF Gen11 ballast compatibility 2023) birlikt kullanmanız zorunludur. LEDVANCE listede yer almayan, uyumlu olmadıkları belirtilen EKG'lerin veya test edilen ballastların sonrakı modellerinin/farklı referans numaralına sahip ballastların kullanımınımsından dolayı herhangi bir sorumluluk veya yükümlülük üstlenmez; herhangi bir taahhütte bulunmaz.

LED TUBE T5 HF LED tüpü G5 çift pim tabanlı T5 floresan lambalara uyumludur. Elektronik kontrol ekipmanında (HF) çalıştırılan aydınlatma ekipmanlarının yerine Eversel tüpler kullanılabilir.

1. LED TUBE T5 HF tüpün çalışma sıcaklığı aralığı sınırlıdır. Uygulamaları uyumluğu ile ilgili herhangi bir soru isareti durumunda lütfen ürün izirindeki Tc maksimum sıcaklığı ölçün. Birden fazla lamba içeren armatür uygulamalarında, kullanılan tüm lambaların Tc maksimum sıcaklığını ölçün. Lütfen bükülebilir bir sıcaklık sensörü (örneğin „Tip K“) kullanın.
2. LED TUBE T5 HF tüpün Tc maksimum sıcaklığı üstünde çalıştırılması cihazların erken yaranmasına ve arızalanmasına neden olabilir.
3. LED TUBE T5 HF tüpü 360 derece aydınlatma sağlayan floresan tüplerden farklı olarak sadece belirli bir açıyla ışık yayır.
4. LED TUBE T5 HF tüpü genel aydınlatma uygulamaları için tasarlanmıştır (örneğin patlayıcı ortamlar hariçtir).

HR Nužno je upravljati LED cijevima tvrtke LEDVANCE samo pomoću kompatibilnih uređaja ECG navedenih na <https://www.ledvance.com/professional/services/led-lamps-compatibility/ecg-compatibility/index.jsp> Pronadite LED CJEVI: KOMPATIBILNOST S ELEKTRONIKIM UPRAVLJAČKIM UREĐAJIMA. Naziv datoteke: LED TUBE T8 UNIVERSAL, T8 HF, T5 HF Gen11 ballast compatibility 2023. LEDVANCE ne prihvaća odgovornost ni zahtjev za jamstvo u slučaju upotrebe uređaja ECG koji nisu navedeni, koji su označeni kao nekompatibilni uređaji ECG ili u slučaju upotrebe novijih modela testiranih balasta/modela testiranih balasta s različitim referentnim brojem. LED cijev LED TUBE T5 HF pogodna je za T5 fluorescentne svjetiljke s G5 dvoipinskih bazama. Univerzalne cijevi mogu se postaviti kao zamjenski dio u rasvjetna tijela koja rade pomoću elektronskih kontrola prijenosa (HF).

1. Raspon radne temperature LED cijevi LED TUBE T5 HF je ograničen. U slučaju sumnje je prikladnost primjene molimo izmjerite maksimalnu kritičnu temperaturu na proizvodu. U slučaju primjene rasvjetnog tijela s višestrukim svjetiljkama izmjerite maksimalnu kritičnu temperaturu svih ugrađenih svjetiljki. Molimo koristite fleksibilni termički senzor (na primjer „Tip K“).
2. Uporaba LED cijevi LED TUBE T5 HF na temperaturi iznad maksimalne kritične temperature može dovesti do preranog starenja i kvara uređaja.
3. Univerzálna LED cijev LED TUBE T5 HF emitira svjetlo samo pod ograničenim kutom, a ne poput fluorescenčne cijevi s izlazom od 360°.
4. Univerzálna LED cijev LED TUBE T5 HF namijenjena je općoj rasvjeti (isključujući, primjerice, eksplozivnu atmosferu).

RO Este obligatoriu să utilizați tuburile LED LEDVANCE numai cu ECG-uri compatibile enumerate la <https://www.ledvance.com/professional/services/led-lamps-compatibility/ecg-compatibility/index.jsp> Vă rugăm să găsiți TUBURI LED: COMPATIBILITATE CU ECGS. Nume fișier: LED TUBE T8 UNIVERSAL, T8 HF, T5 HF Gen11 ballast compatibility 2023. LEDVANCE nu își asumă nicio responsabilitate, garanție sau obligație în momentul utilizării ECG-urilor care nu sunt menționate, marcate ca ECG-uri incompatibile sau în momentul utilizării unui Număr de Referință umător/diferent pentru modelele de rezistoare de balast testate.

Tubul LED TUBE T5 HF este potrivit pentru lămpile fluorescente T5 cu socluri bi-pin G5. Tuburile universale pot fi montate ca substitut pentru corpurile de iluminat care funcționează pe baza unui mecanism de reglare electronic (HF - „Frecvență înaltă“).

1. Gama de temperaturi de funcționare a tubului LED TUBE T5 HF c.a. este restricționată. În caz de dubii cu privire la adecvarea aplicației, vă rugăm să măsurați temperatura maximă Tc pe produs. În cazul aplicărilor cu corpuri de iluminat cu mai multe lămpi, măsurați temperatura maximă Tc a tuturor lămpilor instalate. Vă rugăm să utilizați un senzor termic flexibil (de ex. „Tip K“).
2. Tubul LED TUBE T5 HF c.a. operat peste temp. maximă Tc poate duce la îmbătrânirea prematură și defectarea dispozitivului.
3. Tubul LED TUBE T5 HF emite lumină numai dintr-un unghi restrâns, diferit de tubul fluorescent cu capacitate de 360°.
4. Tubul LED TUBE T5 HF este proiectat pentru iluminare generală (excepționând, de exemplu, atmosfera explozivă).



FR
Les ampoules et tubes se recyclent
À DÉPOSER EN MAGASIN
OU
À DÉPOSER EN DÉCHÈTIERIE

Points de collecte sur www.quefairedemesdechets.fr













LEDVANCE GmbH
Steinerne Furt 62
86167 Augsburg, Germany
www.ledvance.com



C11048470
G11159964
22.12.22

LEDVANCE Ltd, Aquila House
Delta Crescent, Westbrook, Warrington
WA5 7NR, United Kingdom

ECG ✓		LED TUBE T5 HF					
GB	Meaning	Compatible with HF	Not suitable to use on 220-240V AC	Lamp not suitable for emergency operation	Lamps to be used in dry conditions or in a luminaire that provides protection	Dimming not allowed	Lamp suitable for high frequency operation
D	Bedeutung	Kompatibel mit HF	Nicht für die Verwendung mit 220-240V AC geeignet	Lampe ist nicht für Notbeleuchtung geeignet	Die Lampen müssen in trockener Umgebung oder in einer Leuchte mit Schutzvorrichtung verwendet werden	Dimmen nicht zulässig	Die Lampe ist für Hochfrequenzbetrieb geeignet
F	Signification	Compatible avec HF	Ne convient pas à une utilisation sur 220-240 V CA	Lampe non adaptée aux éclairages de secours	Lampes à utiliser dans un environnement sec ou dans un luminaire offrant une protection	Non dimmable	Lampe adaptée pour une utilisation haute fréquence
I	Significato	Compatibile con HF	Non idoneo per l'uso con 220-240V CA	La lampada non è idonea alle emergenze	Lampade da usare in condizioni asciutte o in un impianto di illuminazione che garantisce protezione	Regolazione della luce non consentita	Lampada idonea per il funzionamento ad alta frequenza
E	Significado	Compatible con HF	No apto para su uso en 220-240 V CA	Lámpara no adecuada para usar en luces de emergencia	Lámparas para utilizar en condiciones secas o en una luminaria que proporcione protección	Cambio de intensidad no permitido	Lámpara adecuada para funcionamiento a alta frecuencia
P	Significado	Compatível com HF	Não apropriado para utilização em 220-240V AC	Lâmpada não adequada a emergênci	Lâmpadas a utilizar em condições secas ou numa luminária que ofereça proteção	Regulação de intensidade não permitida	Lâmpada adequada ao funcionamento a alta frequência
GR	Έννοια	Συμβατό με HF	Ακατάλληλο για χρήση με 220-240 V AC	Ο λαμπτήρας δεν είναι κατάλληλος για λειτουργία έκτακτης ανάγκης	Φωτιστικά για χρήση σε στεγνό περιβάλλον ή φωτιστικό που παρέχει προστασία	Το χαμηλόμε του φωτισμού δεν επιτρέπεται	Φωτιστικό κατάλληλο για λειτουργία υψηλής συχνότητας
NL	Betekenis	Compatibel met HF	Niet geschikt voor gebruik met 220-240V AC	De lamp is niet geschikt voor noodgevallen	De lampen moeten worden gebruikt onder droge omstandigheden of in een beschermende armatuur	Dimmen is niet toegestaan	De lampen zijn geschikt voor gebruik met 50/60Hz wisselstroom
S	Betydelse	Kompatibel med HF	Inte lämpliga för användning på 220-240V Växelström	Lampa ej lämplig för nödsituation	Lamporna ska användas torrt miljö eller i en armatur som ger skydd	Dimming ej tillåten	Lampa lämplig för högfrekvent drift
FIN	Tarkoitus	Yhteensopiva HF	Ei voida käyttää 220-240 V:n AC-jännitteellä	Lamppu ei sovi hätätilavaloiksi	Lamppuja on käytettävä kuivissa olosuhteissa tai valaisimessa, joka antaa suoja	Himmennys ei sallittu	Lamppu sopii HF toimintoihin
N	Betydning	Kompatibel med HF	Ikke egnet til bruk på 220-240 V AC	Lampen egner seg ikke til bruk i nødsituasjoner	Lamper som skal brukes under tørre forhold eller i et armatur som gir beskyttelse	Lysdemping ikke tillatt	Lampe egnet for høyfrekvent drift

ECG ✓		LED TUBE T5 HF					
DK	Betydning	Kompatibel med HF	Ikke egnet til brug på 220-240V AC	Lampe ikke egnet til nødsituationer	Lamper skal anvendes under tørre forhold eller i et armatur, der yder beskyttelse	Dæmpning ikke tilladt	Lampe egnet til højfrekvensdrift
CZ	Význam	Kompatibilní s VF	Nehodí se k použití se střídavým napětím 220-240 V.	Žárovka není vhodná pro nouzové osvětlení	Žárovky pro použití v suchém prostředí nebo ve stínkách, které jim poskytují ochranu	Stmívání není povoleno	Žárovky vhodné pro vysokofrekvenční provoz
RUS	Значение	Совместимость с ВЧ	Не подходит для использования в сети ~220-240 В.	Лампа не подходит для использования в системах аварийного освещения.	Лампы предназначены для использования в сухой атмосфере либо для установки в светильниках, имеющих требуемый класс защиты.	Функция диммирования не предусмотрена.	Лампа подходит для работы с высокочастотными элементами.
H	Jelentés	HF / Hálózatí áram kompatibilis	Nem alkalmas 220-240 V AC hálózaton való használatra	Nem alkalmas vészhelyzeti lámpának	Száras környezetben használandó vagy megfelelő védelem nélküli lámpatestben	Elsötétítés nem engedett	Nagyfrekvenciás üzemeltetésre alkalmas
PL	Znaczenie	Zgodne z układami HF	Nieprzystosowane do pracy w sieci 220-240 V AC	Lampy nie można używać do oświetlenia awaryjnego.	Lamp należy używać w suchych pomieszczeniach lub w oprawie zapewniającej ochronę.	Nie wolno używać ze ściemniaczami.	Lampa przystosowana do pracy z zasilaniem wysokiej częstotliwości.
SK	Význam	Kompatibilná s HD	Nie je vhodná na použitie v sieti 220 – 240 V AC	Žiarovka nie je vhodná ako núdzové osvetlenie	Žiarovky sa musia používať v suchom prostredí alebo v svetielke, ktoré poskytujú ochranu	Stímenie nie je povolené	Žiarovka vhodná na použitie s vysokou frekvenciou
SLO	Pomen	Združljivo z elektronskimi kontrolnimi napravami	Ni primerna za uporabo v omrežju z 220-240 V izmeničnega toka	Luč ni primerna za uporabo v sili	Luči je dovoljeno uporabljati v suhih pogojih ali v svetilih, ki nudijo zaščito.	Zatemnjevanje ni dovoljeno	Luč ni primerna za visokofrekvenčno uporabo
TR	Anlaml	HF / Şebeke ile uyumlu	220-240V AC' de kullanım için uygun değildir	Lamba acil durumlarla uygun değildir	Kuru koşullarda veya koruma sağlayarak aydınlatma ekipmanında kullanılacak lambalar	İşğin kısılmasına izin verilmez	Yüksek frekanslı çalışmaya uygun lamba
HR	Značenje	Kompatibilno s HF-om	Nije prikladno za uporabu na 220-240V AC	Svjetiljka nije prikladna za hitne slučajeve	Svjetiljke se moraju upotrebljavati u suhim uvjetima ili u rasvjetnom tijelu koje pruža zaštitu	Prigušivanje nije dopušteno	Svjetiljka je prikladna za rad na visokim frekvencijama
RO	Semnificație	Compatibil cu HF (Frecvență înaltă)	Nu este adecvat pentru utilizarea la 220-240 V c.a.	Lampă contraindicată pentru cazurile de urgență	Lămpi ce urmează a fi utilizate într-o atmosferă uscată sau în cadrul unui corp de iluminat care asigură protecție	Nu este permisă atenuarea luminii	Lampă indicată pentru funcționarea la frecvență înaltă

..

⊙ Mesuré dans une sphère ⊙ Medido numa esfera ⊙ Měřeno v kouli ⊙ Gömbsben mérve ⊙ Pomiar w kuli ⊙ Merané v guli ⊙ Merjeno v krogli ⊙ Bir kürede ölçülür
 ⊙ Mjeren u sferi ⊙ Măsurat într-o sferă ⊙ Mődötudt sfääris ⊙ Matuojama sferoje ⊙ Měřits sfěra ⊙ Měreno u sferi

1. Instructions on HF (ECG) compatible ballast

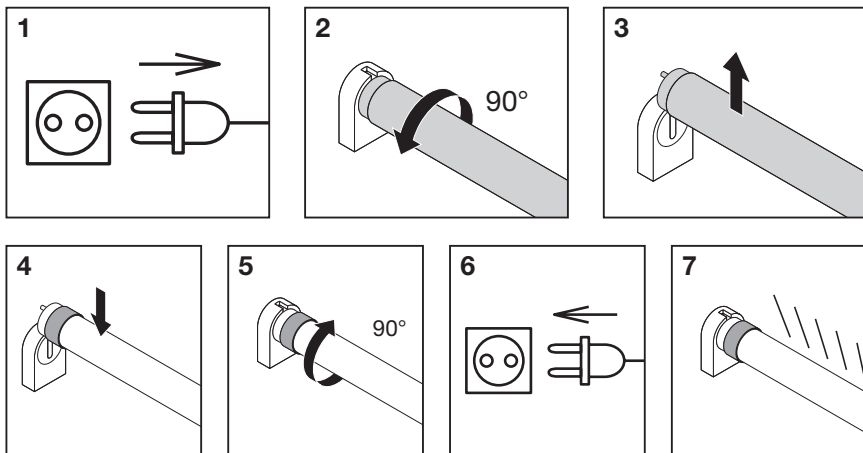

	Replacement of T5 FL ¹	Storage temperature (Ts) ²	Ambient temperature (Ta) of lamp ³
LED TUBE T5 HF HO54 1149 26W 8XX	54W: 1149mm	-20°C ... 80°C	-20°C ... 45°C
LED TUBE T5 HF HE28 1149 16 W 8XX	28W: 1149mm	-20°C ... 80°C	-20°C ... 45°C
LED TUBE T5 HF HE21 849 10W 8XX	21W: 849mm	-20°C ... 80°C	-20°C ... 45°C
LED TUBE T5 HF HE14 549 7W 8XX	14W: 549mm	-20°C ... 80°C	-20°C ... 45°C

(8XX = 3000, 4000K)

¹ ① Replacement of T5 FL ② Austausch von T5 FL ③ Remplacement d'un tube fluorescent T5 ④ Sostituzione di T5 FL ⑤ Substitución de T5 FL ⑥ Substituição de T5 FL ⑦ Αντικατάσταση του T5 FL ⑧ Vervanging von T5 FL ⑨ Ersättning av T5 FL ⑩ T5 FL-n Korvaaja ⑪ Utskiftning av T5 FL ⑫ Udskiftning af T5 FL ⑬ Náhrada T5 FL ⑭ Замена T5 FL ⑮ T5 FL cserealkatrész ⑯ Wymiana T5 FL ⑰ Náhrada za T5 FL ⑱ Zamenjava za T5 FL ⑲ T5 FL yerine kullananilabilir ⑳ Zamjena za T5 FL ㉑ Substitut la T5 FL

² ① Storage temperature (Ts) ② Lagertemperatur (Ts) ③ Température d'entreposage (Ts) ④ Temperatura di stoccaggio (Ts) ⑤ Temperatura de almacenamiento (Ts) ⑥ Temperatura de armazenamento (Ts) ⑦ Θερμοκρασία αποθήκευσης (Ts) ⑧ Opslagtemperatuur (Ts) ⑨ Förvaringstemperatur (Ts) ⑩ Säilytyslämpötila (Ts) ⑪ Lagringstemperatur (Ts) ⑫ Opbevaringstemperatur (Ts) ⑬ Skladovací teplota (Ts) ⑭ Температура хранения (Ts) ⑮ Tárolási hőmérséklet (Ts) ⑯ Temperatura przechowywania (Ts) ⑰ Teplota skladovania (Ts) ⑱ Temperatura za shranjevanje (Ts) ⑲ Depolama sıcaklığı (Ts) ㉑ Temperatura skladištenja (Ts) ㉒ Temperatura de depozitare (Ts)

³ ① Ambient temperature (Ta) of lamp ② Umgebungstemperatur (Ta) der Lampe ③ Température ambiante (Ta) pour le tube ④ Temperatura ambiente (Ta) della lampadina ⑤ Temperatura ambiente (Ta) de la lámpara ⑥ Temperatura ambiente (Ta) da lâmpada ⑦ Θερμοκρασία περιβάλλοντος (Ta) του λαμπτήρα ⑧ Omgevingstemperatuur (Ta) van de lamp ⑨ Temperaturen (Ta) i lampans omgivning ⑩ Lampun ympäristön lämpötila (Ta) ⑪ Lampens omgivelsestemperatur (Ta) ⑫ Lampens omgivelsestemperatur (Ta) ⑬ Okolní teplota (Ta) lampy ⑭ Температура окружающей среды (Ta) для лампы ⑮ Lámpa környezeti hőmérséklete (Ta) ⑯ Temperatura otoczenia (Ta) lampy ⑰ Okolítá teplota (Ta) žiarovky ⑱ Temperatura okolja (Ta) sijalke ⑲ Lambanın çevre sıcaklığı (Ta) ㉑ Temperatura okoline (Ta) svjetiljke ㉒ Temperatura ambientă (Ta) a lămpii

Ⓜ 1. Installations on HF (ECG) compatible ballast. Please check the latest update of the compatibility list <https://www.ledvance.com/professional/services/led-lamps-compatibility/ecg-compatibility/index.jsp> File name: LED TUBE T8 UNIVERSAL, T8 HF, T5 HF Gen11 ballast compatibility 2023. Ⓜ 1. Installation mit kompatibellem HF-Vorschaltgerät (EVG). Verwenden Sie bitte immer die neueste Version der Kompatibilitätsliste unter <https://www.ledvance.com/professional/services/led-lamps-compatibility/ecg-compatibility/index.jsp> Dateiname: LED TUBE T8 UNIVERSAL, T8 HF, T5 HF Gen11 ballast compatibility 2023. Ⓜ 1. Installations sur ballast HF (BE) compatible. Veuillez consulter la dernière mise à jour de la liste de compatibilité à l'adresse <https://www.ledvance.com/professional/services/led-lamps-compatibility/ecg-compatibility/index.jsp> Nom de fichier : LED TUBE T8 UNIVERSAL, T8 HF, T5 HF Gen11 ballast compatibility 2023. Ⓜ 1. Installazioni su alimentatore compatibile (ECG) HF. Controllare l'elenco sulla compatibilità più aggiornato all'indirizzo <https://www.ledvance.com/professional/services/led-lamps-compatibility/ecg-compatibility/index.jsp> Nome file: LED TUBE T8 UNIVERSAL, T8 HF, T5 HF Gen11 ballast compatibility 2023. Ⓜ 1. Instalaciones con balasto compatible HF (ECG). Compruebe la lista de compatibilidades más reciente en <https://www.ledvance.com/professional/services/led-lamps-compatibility/ecg-compatibility/index.jsp>, con el siguiente nombre de archivo: LED TUBE T8 UNIVERSAL, T8 HF, T5 HF Gen11 ballast compatibility 2023. Ⓜ 1. Instalações em balastro HF (ECG) compatível. Consulte a última atualização da lista de compatibilidade <https://www.ledvance.com/professional/services/led-lamps-compatibility/ecg-compatibility/index.jsp> Nome do ficheiro: LED TUBE T8 UNIVERSAL, T8 HF, T5 HF Gen11 ballast compatibility 2023. Ⓜ 1. Εγκατάσταση σε στραγγαλιστικό πηνίο συμβατό με HF (ECG). Ελέγξτε την τελευταία ενημέρωση της λίστας συμβατότητας <https://www.ledvance.com/professional/services/led-lamps-compatibility/ecg-compatibility/index.jsp> Όνομα αρχείου: LED TUBE T8 UNIVERSAL, T8 HF, T5 HF Gen11 ballast compatibility 2023. Ⓜ 1. Installaties op HF (ECG)-compatibele ballast. Controleer de laatste update van de compatibiliteitslijst op <https://www.ledvance.com/professional/services/led-lamps-compatibility/ecg-compatibility/index.jsp> Bestandsnaam: LED TUBE T8 UNIVERSAL, T8 HF, T5 HF Gen11 ballast compatibility 2023. Ⓜ 1. Installationer på HF (ECG) kompatibel ballast. Se den seneste oppdateringen av kompatibilitetslistan på <https://www.ledvance.com/professional/services/led-lamps-compatibility/ecg-compatibility/index.jsp> Filnamn: LED TUBE T8 UNIVERSAL, T8 HF, T5 HF Gen11 ballast compatibility 2023. Ⓜ 1. Asennus HF-liitäntälaitteelle sopivaan virranrajottajaan. Tarkasta viimeisin yhteensopivuuslista osoitteesta <https://www.ledvance.com/professional/services/led-lamps-compatibility/ecg-compatibility/index.jsp> Tiedosto: LED TUBE T8 UNIVERSAL, T8 HF, T5 HF Gen11 ballast compatibility 2023. Ⓜ 1. Installasjoner på HF (innetting til elektronisk betjening)-kompatibel forkobling. Vennligst sjekk den sist oppdaterte kompatibilitetslisten her: <https://www.ledvance.com/professional/services/led-lamps-compatibility/ecg-compatibility/index.jsp> Filnavn: LED TUBE T8 UNIVERSAL, T8 HF, T5 HF Gen11 ballast compatibility 2023. Ⓜ 1. Installationer på HF (EKG) kompatible strømforsyninger. Kontroller venligst den senest opdatering af kompatibilitetslisten <https://www.ledvance.com/professional/services/led-lamps-compatibility/ecg-compatibility/index.jsp> Filnavn: LED TUBE T8 UNIVERSAL, T8 HF, T5 HF Gen11 ballast compatibility 2023. Ⓜ 1. Instalace na předradník kompatibilní VF (ECG). Zkontrolujte nejnovější aktualizaci seznamu kompatibility <https://www.ledvance.com/professional/services/led-lamps-compatibility/ecg-compatibility/index.jsp> Název souboru: LED TUBE T8 UNIVERSAL, T8 HF, T5 HF Gen11 ballast compatibility 2023. Ⓜ 1. Установка на ВЧ-элементе (электронный пускорегулирующий аппарат) совместимого электромагнитного балласта. Ознакомьтесь с последней версией списка совместимых устройств: <https://www.ledvance.com/professional/services/led-lamps-compatibility/ecg-compatibility/index.jsp>. Название файла: LED TUBE T8 UNIVERSAL, T8 HF, T5 HF Gen11 ballast compatibility 2023. Ⓜ 1. Felszerelés HF (ECG) kompatibilis előtétre. Ellenőrizze a kompatibilitási lista legújabb változatát itt: <https://www.ledvance.com/professional/services/led-lamps-compatibility/ecg-compatibility/index.jsp> Fájlnév: LED TUBE T8 UNIVERSAL, T8 HF, T5 HF Gen11 ballast compatibility 2023. Ⓜ 1. Instalacja w zgodnych statecznikach HF (ECG). Zapoznać się z najnowszą listą kompatybilności elektromagnetycznej na stronie <https://www.ledvance.com/professional/services/led-lamps-compatibility/ecg-compatibility/index.jsp> Nazwa pliku: LED TUBE T8 UNIVERSAL, T8 HF, T5 HF Gen11 ballast compatibility 2023. Ⓜ 1. Instalație s predradnikom kompatibilinym s vysokou frekvenciou (ECG). Skontrolujte poslednú aktualizáciu zoznamu kompatibility na adrese <https://www.ledvance.com/professional/services/led-lamps-compatibility/ecg-compatibility/index.jsp> Názov súboru: LED TUBE T8 UNIVERSAL, T8 HF, T5 HF Gen11 ballast compatibility 2023. Ⓜ 1. Namestitev s predstikalno napravo, združljivo z elektronsko kontrolno napravo. Oglejte si posodobljen seznam združljivosti na spletnem mestu <https://www.ledvance.com/professional/services/led-lamps-compatibility/ecg-compatibility/index.jsp> File name: LED TUBE T8 UNIVERSAL, T8 HF, T5 HF Gen11 ballast compatibility 2023. Ⓜ 1. HF (EKG) uyumlu balastlarda kurulum. Lütfen en güncel uyumluluk listesine göz atın: <https://www.ledvance.com/professional/services/led-lamps-compatibility/ecg-compatibility/index.jsp> (Dosya adı: LED TUBE T8 UNIVERSAL, T8 HF, T5 HF Gen11 ballast compatibility 2023) Ⓜ 1. Ugradnja na balast kompatibilan s HF-om (ECG-om). Provjerite najnovije ažuriranje popisa kompatibilnosti <https://www.ledvance.com/professional/services/led-lamps-compatibility/ecg-compatibility/index.jsp> Naziv datoteke: LED TUBE T8 UNIVERSAL, T8 HF, T5 HF Gen11 ballast compatibility 2023. Ⓜ 1. Instalații cuplate la rezistorul de balast compatibil HF (Frecvență înaltă) (ECG). Vă rugăm să verificați ultima actualizare a listei de compatibilitate pentru rezistoare de balast <https://www.ledvance.com/professional/services/led-lamps-compatibility/ecg-compatibility/index.jsp> Nume fișier: LED TUBE T8 UNIVERSAL, T8 HF, T5 HF Gen11 ballast compatibility 2023.