



1100N • 1200N  
1200N mit Kompaktstand

## LPG BENUTZERHANDBUCH

### HEUTE REGISTRIEREN

Wir freuen uns, dass wir dich auf deiner Reise ins Grillglück begleiten dürfen. Registriere deinen Grill und erhalte Zugang zu interessanten und spannenden Informationen von WEBER. Mit den Tipps und Tricks holst du das Beste aus deinen Grillerlebnissen heraus.

#### ⚠ GEFAHR

##### Wenn du Gas riechst:

- Unterbrich die Gaszufuhr zum Gerät.
- Lösche alle offenen Flammen.
- Öffne den Deckel.
- Besteht der Geruch weiterhin, entferne dich vom Gerät und kontaktiere unverzüglich deinen Gasversorger oder die Feuerwehr.

Austretendes Gas kann zu einem Brand oder einer Explosion führen und schwere oder sogar tödliche Verletzungen und Sachschäden nach sich ziehen.

#### ⚠ GEFAHR

- Lasse das Gerät niemals unbeaufsichtigt, während es in Betrieb ist.
- Verwende den Grill niemals, wenn sich in einem Umkreis von 60 cm brennbare Materialien befinden. Brennbare Materialien können zum Beispiel Teile aus (behandeltem) Holz auf einer Terrasse oder Veranda sein.
- Verwende das Gerät niemals, wenn sich in einem Umkreis von 7,50 Metern brennbare Flüssigkeiten befinden.
- Wenn ein Feuer ausbricht, entferne dich vom Gerät und kontaktiere unverzüglich die Feuerwehr. Versuche niemals, einen Öl- oder Fettbrand mit Wasser zu löschen.

Das Nichteinhalten dieser Anweisungen kann zu einem Feuer, einer Explosion oder zu einer Verbrennungsgefahr führen und Sachschäden und schwere oder sogar tödliche Verletzungen nach sich ziehen.

- ⚠ **WARNUNG:** Befolge sorgfältig alle in diesem Benutzerhandbuch aufgeführten Schritte der Leckageprüfung, bevor du den Grill in Betrieb nimmst. Dies gilt auch für den Fall, dass der Grill vom Händler montiert wurde.
- ⚠ **WARNUNG:** Entzünde dieses Gerät erst dann, wenn du die Abschnitte **ENTZÜNDEN DES BRENNERS** in diesem Benutzerhandbuch gelesen hast.

**DIESES GASGERÄT IST AUSSCHLIESSLICH FÜR DEN GEBRAUCH IM FREIEN GEEIGNET. VERWENDE DIESEN GRILL NIEMALS AUF BOOTEN ODER IN GESCHLOSSENEN RÄUMEN.**

Dieses Benutzerhandbuch enthält wichtige Angaben zur ordnungsgemäßen Montage und zur sicheren Nutzung des Geräts.

Lies und befolge alle Warnhinweise und Anweisungen, bevor du das Gerät montierst und in Betrieb nimmst.

Wichtig: Lies diese Gebrauchsanweisung sorgfältig durch, um dich mit dem Gerät vertraut zu machen, bevor du es an die Kartusche oder die Gasflasche anschließt. Bewahre dieses Handbuch bitte zur weiteren Verwendung auf.

### Installation und Montage

- ⚠ **GEFAHR:** Dieser Grill ist nicht für den Einbau in oder auf Wohnwagen oder Booten geeignet.
- ⚠ **WARNUNG:** Verwende diesen Grill nur dann, wenn sich sämtliche Teile an ihrem Platz befinden und der Grill ordnungsgemäß und in Übereinstimmung mit der Montageanleitung montiert wurde.
- ⚠ **WARNUNG:** Baue dieses Modell des Grills NICHT in eine integrierte oder Einschubkonstruktion ein.
- ⚠ **WARNUNG:** Das Gerät darf nicht umgebaut werden. Flüssigpropangas (LPG) ist kein Erdgas. Die Umstellung auf oder die versuchte Verwendung von Erdgas in einem Flüssigpropangasgrill oder umgekehrt ist nicht sicher und führt zum Verlust der Garantieansprüche.
- Sämtliche vom Hersteller versiegelten Teile dürfen NICHT durch den Verbraucher modifiziert werden.

### Betrieb

- ⚠ **GEFAHR:** Verwende den Grill ausschließlich im Freien in einem gut belüfteten Bereich. Verwende den Grill NICHT in Garagen, Gebäuden, überdachten Durchgängen, Zelten, anderen geschlossenen Bereichen oder unter brennbaren Konstruktionen.
- ⚠ **GEFAHR:** Verwende den Grill NICHT in einem Fahrzeug oder im Kofferraum bzw. auf der Ladefläche eines Fahrzeugs. Dies betrifft insbesondere, aber nicht ausschließlich Pkws, Lkws, Kombis, Minivans, SUVs, Wohnwagen und Boote.
- ⚠ **GEFAHR:** Halte brennbare Materialien mindestens 61 cm von der Rückwand oder den Seitenteilen des Grills entfernt, wenn du ihn gebrauchst.
- ⚠ **GEFAHR:** Im Grillbereich dürfen keine entflammaren Gase und Flüssigkeiten (z. B. Benzin, Alkohol usw.) oder sonstige brennbare Materialien vorhanden sein.
- ⚠ **GEFAHR:** Das Gerät muss während des Betriebs von brennbaren Materialien ferngehalten werden.
- ⚠ **GEFAHR:** Lege die Grillabdeckung oder sonstige brennbare Materialien NICHT auf den Grill oder in den Stauraum unter dem Grill, solange dieser in Betrieb oder noch heiß ist.
- ⚠ **GEFAHR:** Schalte bei einem Fettbrand sofort sämtliche Brenner aus und lasse den Deckel geschlossen, bis das Feuer erloschen ist.
- ⚠ **WARNUNG:** Zugängliche Teile können sehr heiß sein. Kinder fernhalten.
- ⚠ **WARNUNG:** Das Konsumieren von Alkohol, verschreibungspflichtigen und nicht verschreibungspflichtigen Arzneimitteln oder illegalen Drogen kann sich negativ auf die Fähigkeit des Verbrauchers auswirken, den Grill ordnungsgemäß und sicher zu montieren, zu bewegen, zu lagern oder zu bedienen.
- ⚠ **WARNUNG:** Lasse den Grill während des Vorheizens oder des Grillens niemals unbeaufsichtigt. Beim Umgang mit diesem Grill ist stets Vorsicht geboten. Die gesamte Grillkammer heizt sich während des Gebrauchs auf.
- ⚠ **WARNUNG:** Trage beim Handhaben des Grills hitzebeständige Grillhandschuhe (mit einer Kontaktwärmebeständigkeit der Stufe 2 oder höher gemäß DIN EN 407).

Seriennummer

Trage die Seriennummer deines Grills in das obige Kästchen ein, um sie künftig schnell zur Hand zu haben. Die Seriennummer findest du auf dem Typenschild des Grills.

8655624\_092424 DE



# ERSTE SCHRITTE

- ⚠ **WARNUNG:** Das Gerät während des Betriebs nicht bewegen.
- ⚠ **WARNUNG:** Halte elektrische Leitungen und den Gas Schlauch von beheizten Flächen fern.
- ⚠ **VORSICHT:** Die Sicherheit des Produkts wurde geprüft. Das Produkt verfügt nur über ein Gebrauchszertifikat für ein bestimmtes Land. Bitte beachte die Länderkennzeichnung auf der Außenseite des Kartons.
- Dieser Grill ist NICHT für die Verwendung von Holzkohle, Briketts oder Lavasteinen geeignet.

## Lagerung und/oder Nichtgebrauch

- ⚠ **WARNUNG:** Nach Gebrauch das Schließventil der Gasflasche schließen.
- ⚠ **WARNUNG:** Flüssigpropangasflaschen müssen draußen und außer Reichweite von Kindern aufbewahrt werden. Sie dürfen NICHT in Gebäuden, Garagen oder anderen geschlossenen Räumen aufbewahrt werden.
- ⚠ **WARNUNG:** Prüfe den Grill nach längerer Lagerung oder längerem Nichtgebrauch vor der Benutzung auf Gaslecks und auf Verstopfung des Brenners.
- Der Grill darf nur dann in einem Gebäude gelagert werden, wenn die Gaskartusche vom Grill getrennt und entfernt wurde.

Vielen Dank, dass du dich für ein WEBER-Produkt entschieden hast. Weber-Stephen Products LLC, 1415 S. Roselle Road, Palatine, Illinois 60067, USA („WEBER“) steht für sichere, langlebige und zuverlässige Produkte.

Diese freiwillige Garantie von WEBER ist für dich kostenlos. Sie beinhaltet sämtliche Informationen, die du benötigst, wenn du dein WEBER-Produkt im unwahrscheinlichen Fall einer Störung oder eines Defekts reparieren lassen musst.

In Übereinstimmung mit dem geltenden Gesetz stehen dem Kunden verschiedene Rechte zu, falls das Produkt defekt ist. Dazu zählt das Recht auf Nacherfüllung oder Ersatzlieferung, Minderung des Kaufpreises und Schadenersatz. In der Europäischen Union gilt ab Übergabe des Produkts beispielsweise eine zweijährige gesetzliche Gewährleistung. Diese und andere gesetzliche Regelungen werden in keiner Weise von dieser Garantie eingeschränkt. Stattdessen werden dem Besitzer durch diese Garantie zusätzliche Rechte eingeräumt, die über die gesetzliche Garantieerklärung hinausgehen.

### FREIWILLIGE GARANTIE VON WEBER

WEBER garantiert dem Käufer des WEBER-Produkts (oder im Fall eines Geschenks bzw. einer Werbeaktion der Person, die das Produkt erhalten hat), dass das Produkt für die nachfolgend aufgeführten Garantiefristen frei von Material- und Verarbeitungsmängeln ist, sofern es in Übereinstimmung mit dem beiliegenden Benutzerhandbuch montiert und bedient wird. (Hinweis: Wenn du dein WEBER-Benutzerhandbuch verlegst oder verlierst, steht dir auf [www.weber.com](http://www.weber.com) bzw. auf der länderspezifischen Website, auf die du ggf. weitergeleitet wirst, eine Online-Version des Handbuchs zur Verfügung.) Im Falle einer normalen Benutzung und Wartung in einem einzelnen Privathaushalt verpflichtet sich Weber im Rahmen dieser Garantie, defekte Teile im Rahmen der nachfolgend aufgeführten Zeiträume, Beschränkungen und Ausschlüsse zu reparieren oder zu ersetzen. SOWEIT NACH GELTENDEM RECHT ZULÄSSIG, GILT DIESE GARANTIEERWEITERUNG NUR FÜR DEN ERSTKÄUFER. SIE KANN NICHT AUF FOLGEBESITZER ÜBERTRAGEN WERDEN, AUSSER ES HANDELT SICH UM EIN GESCHENK ODER EINE WERBEAKTION IM OBEN GENANNTEN SINNE.

### PFLICHTEN DES EIGENTÜMERS IM RAHMEN DIESER GARANTIE

Um eine problemlose Garantieabwicklung sicherzustellen, ist es von Vorteil (aber nicht erforderlich), dass du dein Weber-Produkt online auf [www.weber.com](http://www.weber.com) bzw. auf der länderspezifischen Website, auf die du ggf. weitergeleitet wirst, registrierst. Bewahre bitte auch deinen Original-Verkaufsbeleg und/oder die Original-Rechnung auf. Durch das Registrieren deines WEBER-Produkts bestätigst du die Garantie und schaffst eine direkte Verbindung zu WEBER, falls wir dich direkt kontaktieren müssen.

Die oben aufgeführte Garantie gilt nur dann, wenn der Besitzer mit angemessener Sorgfalt mit dem WEBER-Produkt umgeht. Dies umfasst das Befolgen sämtlicher Montageanleitungen, Gebrauchsanweisungen und vorbeugender Wartungsmaßnahmen, die im beiliegenden Benutzerhandbuch aufgeführt sind. Die Garantie gilt auch dann, wenn der Besitzer nachweisen kann, dass der Defekt oder die Störung unabhängig von der Nichteinhaltung der oben aufgeführten Verpflichtungen aufgetreten ist. Wenn du in einer Küstenregion lebst oder das Produkt in der Nähe eines Swimmingpools aufbewahrst, umfasst die Wartung ein regelmäßiges Reinigen und Abspülen der äußeren Oberfläche, wie es im beiliegenden Benutzerhandbuch beschrieben ist.

### GARANTIEABWICKLUNG/GEWÄHRLEISTUNGSAUSSCHLUSS

Wenn du davon überzeugt bist, dass es sich um ein Bauteil handelt, das von dieser Garantie abgedeckt wird, wende dich bitte an den Kundenservice von WEBER. Die Kontaktinformationen findest du auf unserer Website ([www.weber.com](http://www.weber.com) bzw. auf der länderspezifischen Website, auf die du ggf. weitergeleitet wirst). WEBER wird Nachforschungen anstellen und das defekte Bauteil, das von dieser Garantie abgedeckt wird, (nach eigener Wahl) reparieren oder austauschen. Falls eine Reparatur oder ein Austausch nicht möglich ist, hat Weber die Möglichkeit, (nach eigener Wahl) den betroffenen Grill durch einen gleich- oder höherwertigen Grill zu ersetzen. Eventuell bittest dich WEBER darum, einzelne Teile für eine Untersuchung einzusenden. Die Versandkosten sind im Voraus zu bezahlen.

Diese GARANTIE erlischt, wenn Schäden, Zustandsverschlechterungen, Verfärbungen und/oder Roststellen auftreten, für die WEBER nicht verantwortlich ist und die verursacht wurden durch:

- Missbrauch, unsachgemäßen Gebrauch, Veränderung, Zweckentfremdung, mutwillige Beschädigung, Vernachlässigung, unsachgemäße Montage oder Installation und Nichtausführung der normalen, regelmäßigen Wartung
- Insekten (oder Spinnen) und Nagetiere (z. B. Marder), wozu unter anderem auch Schäden an den Brennerrohren und/oder Gasschläuchen gehören
- Einwirkung von salzhaltiger Luft und/oder Chlorquellen, wie z. B. Swimmingpools oder Whirlpools
- extreme Witterungsbedingungen wie Hagel, Wirbelstürme, Erdbeben, Tsunamis oder Sturmfluten, Tornados oder schwere Stürme

Die Verwendung und/oder der Einbau von Teilen an deinem WEBER-Produkt, bei denen es sich nicht um Original-Teile von WEBER handelt, führt zum Erlöschen dieser Garantie. Hieraus entstehende Schäden werden von dieser Garantie nicht abgedeckt. Jegliche Umbaumaßnahmen an einem Gasgrill, die nicht durch WEBER autorisiert oder nicht von einem von WEBER autorisierten Service-Techniker durchgeführt wurden, führen zum Erlöschen dieser Garantie.

### GARANTIEFRISTEN DES PRODUKTS

Grillkammer:  
5 Jahre auf Durchrosten bzw. Durchbrennen  
(2 Jahre auf die Farbhaftung, Farbverblassen oder Verfärben ausgenommen)

Deckelbauteile:  
5 Jahre auf Durchrosten bzw. Durchbrennen  
(2 Jahre auf die Farbhaftung, Farbverblassen oder Verfärben ausgenommen)

Edelstahl-Brennerrohr:  
5 Jahre auf Durchrosten bzw. Durchbrennen

Grillroste aus porzellanemalliciertem Gusseisen:  
5 Jahre auf Durchrosten bzw. Durchbrennen

Kunststoffbauteile:  
5 Jahre, ausgenommen sind Ausbleichen und Verfärbungen

Alle übrigen Teile:  
2 Jahre

### HAFTUNGSAUSSCHLUSS

AUSSER DER/DEN IN DIESER GARANTIEERKLÄRUNG GENANNTEN GARANTIE UND HAFTUNGSAUSSCHLÜSSEN WERDEN HIERMIT KEINE WEITEREN GARANTIE- ODER FREIWILLIGEN HAFTUNGSERKLÄRUNGEN ABGEGEBEN, DIE ÜBER DIE FÜR WEBER GELTENDE GESETZLICHE HAFTUNG HINAUSGEHEN. ZUDEM WERDEN SITUATIONEN ODER ANSPRÜCHE, AUS DENEN FÜR WEBER EINE GESETZLICH VORGESCHRIEBENE HAFTUNG HERVORGEHT, NICHT DURCH DIE VORLIEGENDE GARANTIEERKLÄRUNG BESCHRÄNKT ODER AUSGESCHLOSSEN.

ES WERDEN KEINE GARANTIEEN GEGEBEN, DIE ÜBER DIE IN DIESEM GARANTIEPROGRAMM GENANNTEN FRISTEN HINAUSGEHEN. WEBER IST NICHT AN SONSTIGE GARANTIEEN GEBUNDEN, DIE VON EINER NATÜRLICHEN PERSON – EINSCHLIESSLICH (EINZEL-)HÄNDLERN – AUF EIN PRODUKT GEGEBEN WERDEN (WIE Z. B. „ERWEITERTE GARANTIEEN“). DIE AUSSCHLIESSLICHE ABHILFE IM RAHMEN DIESER GARANTIE BESTEHT IN REPARATUR ODER ERSATZ DES TEILS BZW. PRODUKTS.

IN KEINEM FALL ÜBERSTEIGT EINE ENTSCHÄDIGUNG JEDLICHER ART IM RAHMEN DIESES FREIWILLIGEN GARANTIEPROGRAMMS DEN BETRAG DES KAUFPREISES DES VERKAUFTEN WEBER-PRODUKTS.

DU TRÄGST DAS RISIKO UND DIE HAFTUNG FÜR VERLUST, BESCHÄDIGUNG ODER VERLETZUNG VON DIR SELBST UND AN DEINEM EIGENTUM UND/ODER VON ANDEREN UND DEREN EIGENTUM, WENN EIN ZUSAMMENHANG MIT EINER FEHLBENUTZUNG DES PRODUKTS ODER EINER NICHTBEACHTUNG DER VON WEBER IM MITGELIEFERTEN BENUTZERHANDBUCH GEGEBENEN ANWEISUNGEN BESTEHT.

FÜR TEILE UND ZUBEHÖR, DIE IM RAHMEN DIESER GARANTIE ERSETZT WERDEN, GILT/GELTEN NUR DIE RESTLAUFZEIT(EN) DER OBEN GENANNTEN URSPRÜNGLICHEN GARANTIE.

DIESE GARANTIE GILT NUR FÜR DIE VERWENDUNG DURCH EINZELNE PRIVATHAUSHALTE UND NICHT FÜR WEBER-GRILLS, DIE GEWERBLICH, AUF KOMMUNALER EBENE ODER IN MEHRPARTEIENHÄUSERN GENUTZT WERDEN, WIE Z. B. VON RESTAURANTS, HOTELS, RESORTS ODER IN MIETOBJEKTEN.

WEBER KANN DAS DESIGN SEINER PRODUKTE VON ZEIT ZU ZEIT ÄNDERN. KEINE BESTIMMUNG DIESER GARANTIE IST SO AUSZULEGEN, ALS SEI WEBER VERPFLICHTET, SOLCHE DESIGNÄNDERUNGEN IN ZU EINEM FRÜHEREN ZEITPUNKT HERGESTELLTE PRODUKTE ZU INTEGRIEREN. NOCH SIND SOLCHE ÄNDERUNGEN ALS INGESTÄNDNIS AUSZULEGEN, DASS FRÜHERE DESIGNS MÄNGELBEHAFTET GEWESEN SEIN.

In der Liste der internationalen Unternehmenseinheiten am Ende dieses Benutzerhandbuchs findest du weitere Kontaktinformationen.





## Wichtige Informationen zu Flüssigpropangas- und Gasanschlüssen

### Was ist Flüssiggas?

Flüssiggas, auch bekannt als LPG oder Autogas – oder einfach als Propan oder Butan –, ist das entflammbare Produkt auf Erdölbasis, mit dem der Grill entzündet wird. Bei moderaten Temperaturen und Drücken ist es gasförmig. Unter moderatem Druck in einem Behälter wie z. B. einer Kartusche ist es jedoch flüssig. Wird Druck aus der Kartusche abgelassen, verdampft die Flüssigkeit sofort und wird so gasförmig.

### Hinweise für einen sicheren Umgang mit Einweg-Kartuschen

Bei der Verwendung von Flüssiggas musst du verschiedene Richtlinien und Sicherheitsbestimmungen beachten. Befolge diese Anweisungen sorgfältig, bevor du deinen Gasgrill in Betrieb nimmst.

- Verwende keine beschädigten, verbeulten oder rostigen Kartuschen.
- Auch eine scheinbar leere Kartusche kann noch Gas enthalten. Die Kartusche ist entsprechend zu transportieren und zu lagern.
- Kartuschen dürfen nicht fallengelassen und müssen mit großer Sorgfalt gehandhabt werden.
- Bewahre die Kartusche niemals in Bereichen auf, in denen die Temperaturen 51 °C erreichen können (die Kartusche wird zu heiß, um sie mit bloßen Händen anfassen zu können). Ein Beispiel: Bewahre die Kartusche NIEMALS an einem heißen Tag in einem Auto auf.
- Kartuschen müssen außerhalb der Reichweite von Kindern aufbewahrt werden.
- Führe am Anschluss zwischen Regler und Kartusche jedes Mal eine Leckageprüfung durch, wenn du die Kartusche wieder anschließt. Ein Beispiel: Führe die Leckageprüfung jedes Mal durch, wenn du die Kartusche anschließt.
- Der Bereich um die Kartusche muss geräumt und frei von Verschmutzungen sein.
- Beim Umgang mit oder Wechseln der Gaskartusche dürfen sich keine Zündquellen in der Nähe befinden.
- Schließe immer das Gasregelventil des Reglers, bevor du den Regler entfernst.
- Wechsle den Gasbehälter im Freien und mit Abstand zu anderen Personen.

### Was ist ein Regler?

Dein Gasgrill ist mit einem Druckregler ausgestattet. Dabei handelt es sich um ein Gerät, mit dem du den Gasdruck regeln und auf einem gleichmäßigen Niveau aufrechterhalten kannst.

### Regleranschlüsse

- In Großbritannien ist vorgeschrieben, dass dieser Grill mit einem Druckregler gemäß BS 3016 mit einem Nennausgangsdruck von 37 Millibar ausgestattet ist.
- Die Schlauchlänge darf maximal 1,50 Meter betragen.
- Der Schlauch darf nicht geknickt werden.
- Tausche den flexiblen Schlauch in den Intervallen aus, die von den nationalen Richtlinien vorgeschrieben sind.
- Sämtliche vom Hersteller versiegelten Teile dürfen NICHT durch den Verbraucher modifiziert werden.
- Jegliche Veränderungen am Gerät sind potenziell gefährlich.

### Installieren der Kartusche

Verwende ausschließlich Einweg-Butan- bzw. -Propan-Kartuschen mit einem Fassungsvermögen zwischen 430 g und 460 g. Die Kartusche muss wie dargestellt über ein EN-417-konformes Ventil verfügen (A).

Prüfe vor dem Anschluss an den Gasbehälter, ob die Dichtungen (zwischen dem Gerät und dem Gasbehälter) vorhanden und in gutem Zustand sind.

- 1) Vergewissere dich, dass sich der Bedienknopf des Brenners in der AUS-Position  $\bigcirc$  befindet. Halte ihn dazu gedrückt und drehe ihn im Uhrzeigersinn in die entsprechende Position.
- 2) Vergewissere dich, dass das Gasregelventil ausgeschaltet ist, indem du es im Uhrzeigersinn drehst, bis es fest sitzt (B).
- 3) Drücke die Kartusche in den Regler und drehe sie im Uhrzeigersinn fest (C).
- 4) Stelle sicher, dass der Kartuschenhalter angebracht ist. Setze dann die Gaskartusche in den Kartuschenhalter (D) ein.

### Entfernen der Kartusche

Wenn die Kartusche leer ist und ersetzt werden muss, befolge diese Anleitung zum Entfernen der Kartusche.

- 1) Vergewissere dich, dass sich der Bedienknopf des Brenners in der AUS-Position  $\bigcirc$  befindet. Halte ihn dazu gedrückt und drehe ihn im Uhrzeigersinn in die entsprechende Position.
- 2) Vergewissere dich, dass das Gasregelventil ausgeschaltet ist, indem du es im Uhrzeigersinn drehst, bis es fest sitzt.
- 3) Schraube die Kartusche vom Regler ab, indem du sie gegen den Uhrzeigersinn drehst und vom Grill abnimmst.

### Aufbewahrung und/oder Transport

Entferne die Kartusche, wenn: 1) sie leer ist, 2) der Grill transportiert wird, 3) der Grill in einer Garage oder einem anderen geschlossenen Bereich aufbewahrt wird, 4) der Grill nicht verwendet wird.

- Lagere eine getrennte Kartusche niemals in einem Gebäude, einer Garage oder einem anderen geschlossenen Bereich.
- Lagere oder transportiere eine getrennte Kartusche niemals im Grill.

Nach einer längeren Lagerung oder einem längeren Nichtgebrauch deines Grills ist es wichtig, die folgenden Richtlinien zu befolgen:

- Der WEBER Gasgrill sollte auf Gaslecks und Verstopfungen im Brennerrohr überprüft werden, bevor er verwendet wird. (Siehe „AUF GASLECKS PRÜFEN“ und „JÄHRLICHE WARTUNG“.)
- Kontrolliere, dass die Bereiche unter der Grillkammer und der abnehmbaren Auffangschale frei von Verschmutzungen sind, die den Verbrennungsstrom und die Luftzufuhr behindern könnten.
- Das Spinnen-/Insektengitter sollte ebenso auf mögliche Verstopfungen überprüft werden. (Siehe „JÄHRLICHE WARTUNG“.)

⚠ **VORSICHT:** Verwende ausschließlich WEBER Q Gaskartuschen oder andere nach DIN EN 417 zugelassene Kartuschen, die mit 80 % Butan/20 % Propan gekennzeichnet sind.

⚠ **WARNUNG:** Ziehe sie nur handfest an. Eine übermäßige Kraftanwendung kann die Reglerkupplung und das Kartuschenventil beschädigen. Dies kann zu einem Gasleck führen oder die Gaszufuhr stören.

⚠ Prüfe die Dichtungen, bevor du einen neuen Gasbehälter an das Gerät anschließt.

⚠ Verwende das Gerät nicht, wenn es beschädigte oder verschlissene Dichtungen hat, undicht oder beschädigt ist und nicht ordnungsgemäß funktioniert.

⚠ Gasbehälter sind an einem gut belüfteten Ort, vorzugsweise im Freien, fern von Zündquellen wie offenen Flammen, Zündflammen, elektrischen Bränden sowie mit Abstand zu anderen Personen zu wechseln.

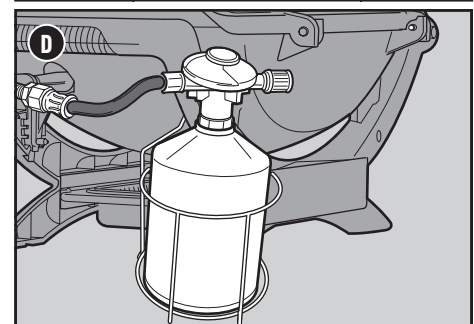
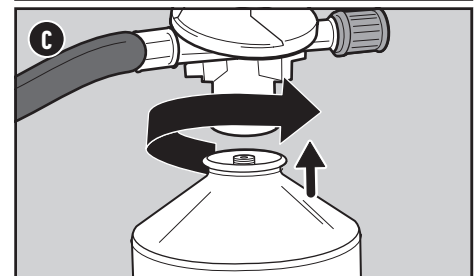
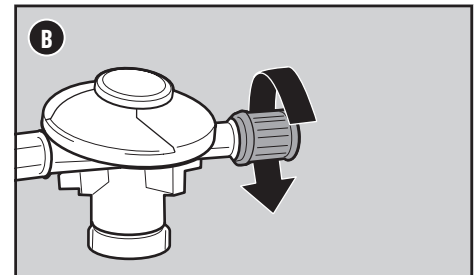
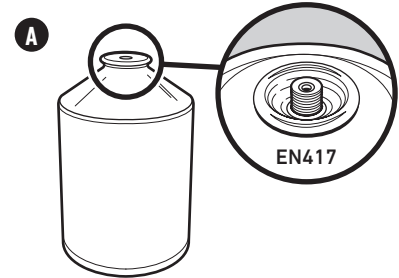
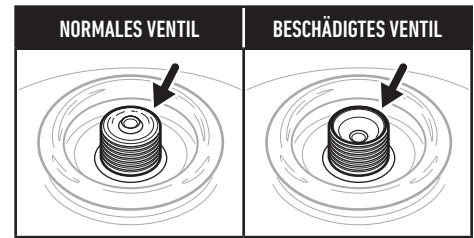

⚠ **WARNUNG:** Es kann gefährlich sein, zu versuchen, andere Arten von Gasbehältern anzuschließen.

⚠ **WICHTIG:** Wir empfehlen, den Gasschlauch deines Gasgrills alle fünf Jahre auszutauschen. In einigen Ländern ist es ggf. erforderlich, den Gasschlauch nach einem kürzeren Zeitraum auszutauschen. In diesem Fall gelten die entsprechenden nationalen Regelungen.

Um Ersatzschläuche, -regler und Ventileinheiten zu erhalten, wende dich bitte an einen Vertreter des Kundendienstes in deiner Nähe. Die entsprechenden Kontaktinformationen findest du auf unserer Website. Melde dich auf [weber.com](http://weber.com) an.

⚠ Dieses Gerät ist nicht für die Installation oder den Anschluss an eine Netzgasversorgung geeignet.



# ERSTE SCHRITTE

## Was ist eine Leckageprüfung?

Sobald die Kartusche angeschlossen ist, muss eine Leckageprüfung durchgeführt werden. Mit einer Leckageprüfung kannst du zuverlässig feststellen, ob nach dem Anschließen der Kartusche Gas austritt. Das Brennstoffsystem in deinem Grill weist werkseitig vorgenommenen Anschlüsse auf, die sorgfältig auf Leckagen geprüft wurden. Zudem wurden die Brenner einem Flammentest unterzogen. WEBER empfiehlt, nach der Montage und nach jedem Trennen und Anschließen des Gasanschlusses eine umfassende Leckageprüfung durchzuführen. Folgende Verbindungen sollten überprüft werden:

- Verbindung zwischen Kartusche und Regler.
- Verbindung zwischen Regler und Reglerschlauch.
- Verbindung zwischen Reglerschlauch und Ventil.

## Auf Gaslecks prüfen

1. Vergewissere dich, dass der Brenner-Bedienknopf ausgeschaltet ist. Halte ihn dazu gedrückt und drehe ihn im Uhrzeigersinn in die AUS-Position **(A)**.
2. Schalte die Gaszufuhr ein, indem du das Gasregelventil gegen den Uhrzeigersinn drehst **(B)**.
3. Befeuchte die Anschlüsse **(C)** mit einer Seifenlösung. Verwende hierzu eine Sprühflasche, eine Bürste oder einen Lappen. Die Seifenlösung kannst du selbst herstellen. Mische dazu 20 % Flüssigseife mit 80 % Wasser. Alternativ kannst du die Lösung in der Sanitärabteilung eines Baumarkts kaufen.
4. Falls sich Blasen bilden, liegt ein Leck vor.
  - a) Wenn sich das Leck an der Kartusche **(D)** befindet, entferne die Kartusche. **DEN GRILL NICHT IN BETRIEB NEHMEN.** Installiere eine andere Kartusche und überprüfe den Anschluss erneut mit Seifenlösung auf Lecks. Wenn das Leck bestehen bleibt, entferne die Kartusche. **DEN GRILL NICHT IN BETRIEB NEHMEN.** Wende dich bitte an einen Vertreter des Kundendienstes in deiner Nähe. Die entsprechenden Kontaktinformationen findest du auf unserer Website.
  - b) Wenn das Leck am Regler oder Brennerventil **(E)** ist, unterbrich die Gaszufuhr. **VERSUCHE NIEMALS, DEN REGLER FESTZUZIEHEN. DEN GRILL NICHT IN BETRIEB NEHMEN.** Wende dich bitte an einen Vertreter des Kundendienstes in deiner Nähe. Die entsprechenden Kontaktinformationen findest du auf unserer Website.
- 5) Bilden sich keine Blasen, ist die Leckageprüfung abgeschlossen:
  - a) Spüle die Anschlüsse mit Wasser ab.

*HINWEIS: Da einige Lösungen für die Leckageprüfung leicht korrosiv sind – darunter auch die Seifenlösung –, sollten alle Anschlüsse nach der Leckageprüfung mit Wasser abgespült werden.*

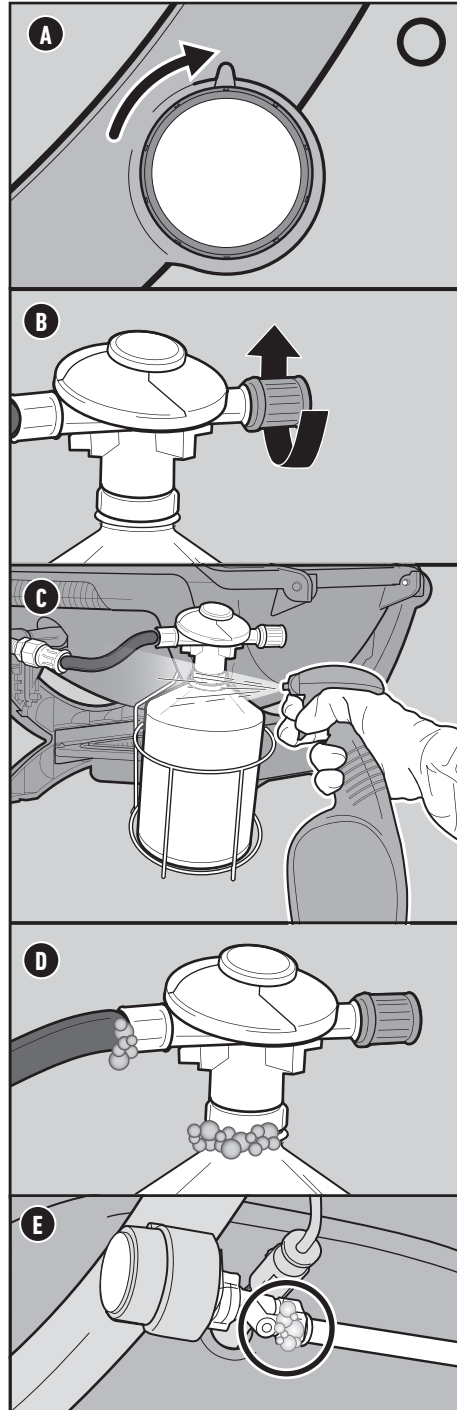

## Einstellungen des Brenner-Bedienknopfes

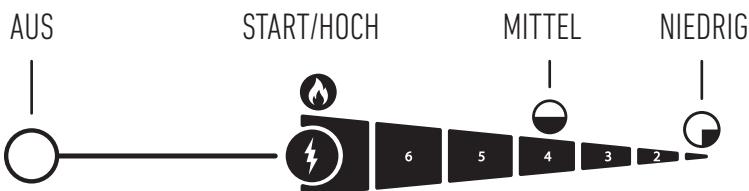

⚠ **GEFAHR:** Verwende bei der Leckageprüfung keine offene Flamme. Stelle sicher, dass während der Leckageprüfung keine offenen Flammen oder Funken in der Nähe auftreten.

⚠ **GEFAHR:** Austretendes Gas kann zu einem Brand oder einer Explosion führen.

⚠ **GEFAHR:** Betreibe den Grill nicht, wenn ein Gasleck vorliegt.

⚠ **GEFAHR:** Wenn du siehst, riechst oder hörst, dass Gas aus dem Flüssigpropanbehälter austritt:

- 1) Entferne dich vom Flüssigpropanbehälter.
- 2) Versuche nicht, das Problem eigenständig zu lösen.
- 3) Feuerwehr rufen.









## Den Grill anzünden

### Den Hauptbrenner mithilfe der Zündung anzünden

Das Zündsystem entzündet den Brenner mit einem Funken von der Zündelektrode. Die Energie für den Funken erzeugt du, indem du den Zündknopf drückst. Der Zünder erzeugt ein Klicken.

- 1) Öffne den Grilldeckel (A).
- 2) Stelle sicher, dass sich die Bedienknöpfe der Brenner in der AUS-Position  befinden. Drücke zur Kontrolle die Knöpfe hinein und drehe sie im Uhrzeigersinn (B).  
*Hinweis: Es ist wichtig, dass sich alle Bedienknöpfe der Brenner in der AUS-Position  befinden, bevor die Flüssigpropangas-Flasche geöffnet wird.*
- 3) Öffne die Gaszufuhr, indem du das Gasregelventil gegen den Uhrzeigersinn drehst (C).
- 4) Drücke den Bedienknopf des Hauptbrenners nach innen und drehe ihn gegen den Uhrzeigersinn in die Position Start/Hoch  (D).
- 5A) Drücke mehrmals auf den roten Zünderknopf, so dass er jedes Mal klickt (E).
- 5B) Drücke den elektronischen Zünderknopf und halte ihn gedrückt (F). Du hörst ein Klicken.
- 6) Überprüfe, ob der Brenner entzündet ist, indem du durch die Grillroste blickst. Du solltest eine Flamme sehen.
- 7) Zündet der Brenner nicht innerhalb von fünf Sekunden, drehe den Bedienknopf des Brenners in die AUS-Position  und warte fünf Minuten, bis sich das Gas verflüchtigt hat, bevor du erneut versuchst, den Brenner zu zünden.

Sollte es nicht möglich sein, den Brenner mithilfe der Zündung zu entzünden, schlage bitte im Abschnitt FEHLERBEHEBUNG nach. Dort findest du eine Anleitung für das manuelle Anzünden des Grills mithilfe eines Streichholzes, um das genaue Problem zu bestimmen.

### Den Grill vorheizen

Für ein erfolgreiches Grillvergnügen ist es unerlässlich, den Grill vorzuheizen. Das Vorheizen verhindert, dass das Grillgut an den Grillrosten festklebt. Es sorgt dafür, dass die Roste heiß genug sind und ein gutes Anbraten ermöglichen. Zudem werden so Rückstände vom letzten Grillen abgebrannt.

- 1) Öffne den Grilldeckel.
- 2) Entzünde deinen Grill in Übereinstimmung mit der Zündanleitung dieses Benutzerhandbuchs.
- 3) Schließe den Deckel.
- 4) Drehe die Bedienknöpfe der Brenner in die Position Start/Hoch  und heize den Grill 10 bis 15 Minuten lang vor oder bis das Grillthermometer 260 °C anzeigt (D).
- 5) Nachdem das Vorheizen abgeschlossen ist, kannst du den Brenner-Bedienknopf auf deine gewünschte Einstellung zum Grillen stellen.

### Den Brenner ausmachen

- 1) Drücke den Brenner-Bedienknopf nach innen und drehe sie im Uhrzeigersinn vollständig in die AUS-Position .
- 2) Trenne die Gaszufuhr.

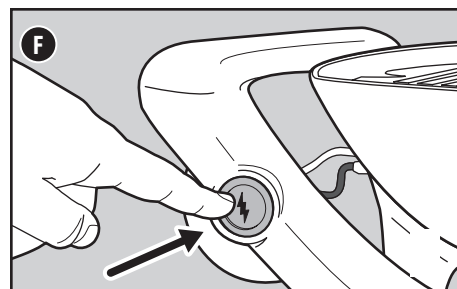
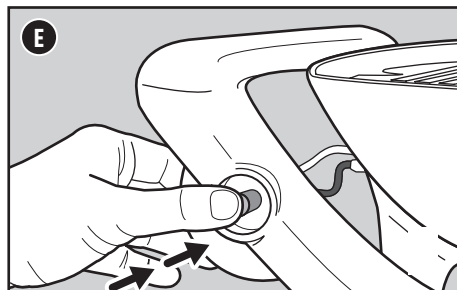
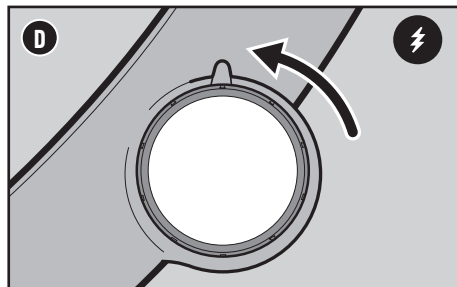
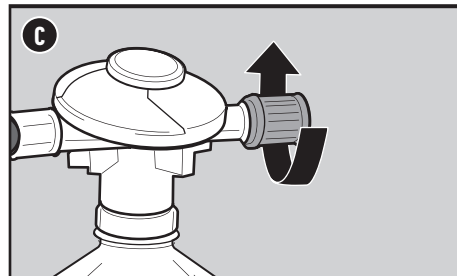
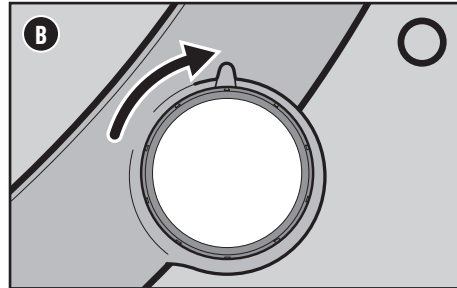
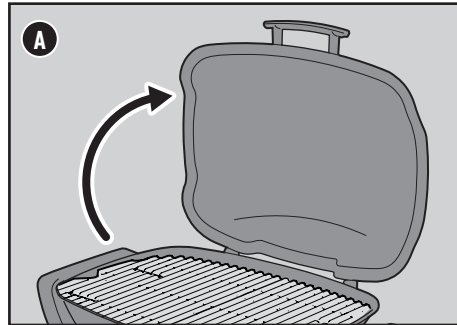

- ⚠ **WARNUNG:** Halte den Deckel während des Anzündvorgangs offen.
- ⚠ **WARNUNG:** Beuge dich während des Anzündens oder Grillens nicht über den geöffneten Grill.
- ⚠ **WARNUNG:** Lässt sich der erste Brenner nicht innerhalb von fünf Sekunden zünden, drehe den Brenner-Bedienknopf in die AUS-Position. Warte fünf Minuten, bis sich das ausgetretene Gas verflüchtigt hat. Wiederhole anschließend den Zündvorgang.



# FEATURES BEIM Q

## Alle Features auf einen Blick



Einige der aufgeführten Funktionen sind nur bei ausgewählten Modellen verfügbar.

### • Eingebautes Thermometer

Wenn du zu jeder Zeit die Temperatur in deinem Grill kennst, kannst du die Hitze bei Bedarf immer genau anpassen.

### • Seitentische

Mit den Seitentischen hast du Servierteller, Gewürze und Grillbesteck immer in Reichweite. An den Haken kannst du deine wichtigsten Grillutensilien aufhängen. So hast du sie schnell zur Hand und deine Arbeitsfläche ist immer aufgeräumt. Verstaue die Tische bequem.

### • Kompatibel mit WEBER CONNECT

Dank des mit der WEBER CONNECT-App verbundenen Thermometers kannst du dein Grillgut mit der Echtzeit-Temperaturanzeige auf deinem Mobilgerät durchgehend überwachen. (Zubehör separat erhältlich.)

### Aufbewahrung der Tische

Die beiden Seitentische lassen sich für bequemen Transport und ein platzsparendes Aufbewahren des Grills verstauen. Je nach gekauftem Modell können die Seitentische abgenommen und unter der Grillkammer verstaut werden.

### Abnehmbare Tische

Diese Funktion ist nur bei ausgewählten Modellen verfügbar.

Ziehe die Seitentische aus der befestigten Position und verstaue sie unter der Grillkammer.

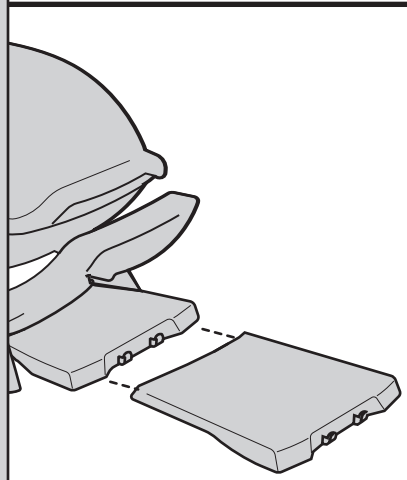
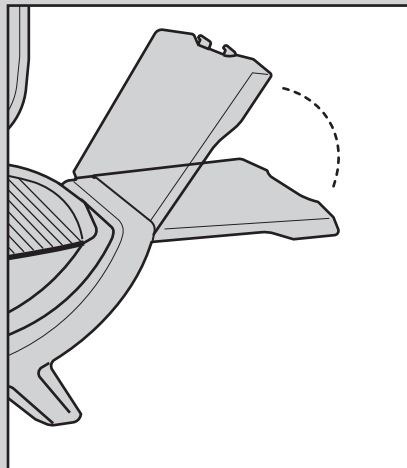

### Aufbewahrungshaken für Gasschlauch

Hält den flexiblen Gasschlauch zur Aufbewahrung fest verstaut.

**Wichtig:** Befestige den Gasschlauch immer mit dem Aufbewahrungshaken am Grillkorb, wenn er nicht an eine Gasflasche angeschlossen ist und während des Transports.

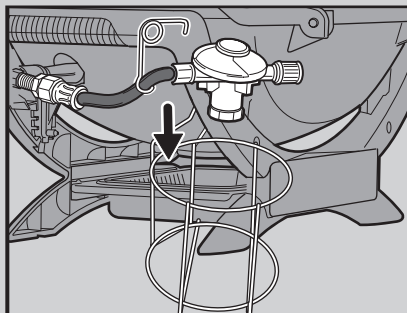

### Kompatibel mit WEBER CONNECT

Diese Funktion ist nur bei ausgewählten Modellen verfügbar.

Diese integrierten Design-Features unterstützen das kompatible WEBER CONNECT Smart Grill-Thermometer. (Zubehör separat erhältlich.)

### Position des Seitentischs

Der vorgesehene Bereich auf dem Seitentisch enthält eine magnetische Oberfläche zur Anbringung kompatibler WEBER CONNECT Geräte.

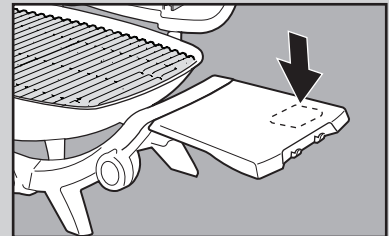

### Position des Umgebungstemperaturfühlers

Befestige einen Umgebungstemperaturfühler an den integrierten Halterungen im Deckel, um die Temperatur des Grills während des Grillens zu messen.

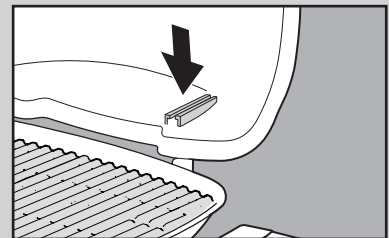

### Fühlerhalterungen

Praktische Aufbewahrung am hinteren Rahmen zur Aufnahme kompatibler Temperaturfühler-Hüllen.

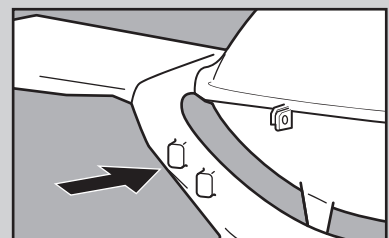



## Reinigung und Wartung

### Reinigen der Innenseite des Grills

Wird ein Grill nicht regelmäßig gewartet, kann seine Leistung im Laufe der Zeit abnehmen. Niedrige Temperaturen, eine ungleichmäßige Hitzeverteilung und an den Grillrosten anhaftendes Grillgut sind Anzeichen dafür, dass der Grill gereinigt und gewartet werden sollte.

Der Grill sollte vor dem Lagern oder mindestens zweimal im Jahr gründlich gereinigt werden. Wird der Grill durchgängig genutzt, muss er ggf. jedes Vierteljahr gereinigt werden. Stelle sicher, dass der Grill ausgeschaltet und abgekühlt ist. Beginne mit dem Reinigen der Innenseite des Grills – arbeite von oben nach unten.

### Reinigen des Deckels

Gelegentlich kannst du „lackähnliche“ Flocken auf der Innenseite des Deckels finden. Während des Gebrauchs entsteht aus verdampftem Fett und Rauch Kohlenstoff, der sich auf der Innenseite des Deckels ablagert. Diese Ablagerung löst sich nach einiger Zeit und sieht so ähnlich aus wie Farbe. Die Ablagerungen sind ungiftig. Wenn du den Deckel nicht regelmäßig reinigst, können sie allerdings auf dein Grillgut fallen.

- 1) Löse das verkohlte Fett mit einer Edelstahl-Grillbürste von der Deckelinnenseite (A). Um die Bildung weiterer Ablagerungen zu minimieren, kannst du die Deckelinnenseite nach dem Grillen, wenn der Grill noch warm (nicht heiß) ist, mit einem Küchentuch abwischen.

### Reinigung der Grillroste

Wenn du deine Grillroste wie empfohlen vor jedem Grillen gereinigt hast, sollten sich auf den Rosten nur minimale Rückstände befinden.

- 1) Bürste die Rückstände mit einer Edelstahl-Grillbürste von den eingesetzten Grillrosten ab (B).

### Reinigen des Brenners

Zwei Bereiche des Brenners sind für eine optimale Leistung entscheidend: die Öffnungen (kleine Öffnungen entlang des Brenners) und die Spinnen-/Insektengitter an den Enden des Brenners. Um einen sicheren Betrieb zu gewährleisten, müssen diese Bereiche sauber gehalten werden.

#### Reinigen der Brenneröffnungen

- 1) Nimm die Grillroste heraus und lege sie zur Seite.
- 2) Verwende eine Edelstahl-Grillbürste, um die Außenseite der Brenner zu reinigen. Bürste dabei über die erhöhten Brenneröffnungen (C). Bürste nicht längs am Rohr entlang, weil du damit nur die Verunreinigung von einer Brenneröffnung zur anderen bürstest.
- 3) Achte beim Reinigen darauf, nicht die Zündelektrode zu beschädigen. Bürste vorsichtig um die Elektrode herum.

#### Reinigen der Spinnen-/Insektengitter

- 1) Lokaliere das Ende des Brenners hinter dem Bedienfeld, wo es auf das Ventil trifft.
- 2) Löse die Schraube oben am Regenschutz und nimm dann den Regenschutz vom Brenner ab (nur bei ausgewählten Modellen) (D).
- 3) Reinige das Spinnen-/Insektengitter am Brenner mit einem weichen Borstenpinsel (E).
- 4) Bringe den Regenschutz wieder über dem Ende des Brenners an und befestige ihn mit der Schraube.

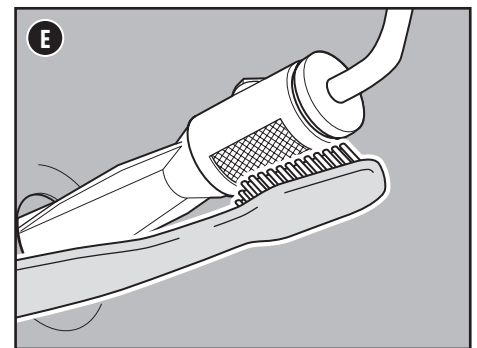
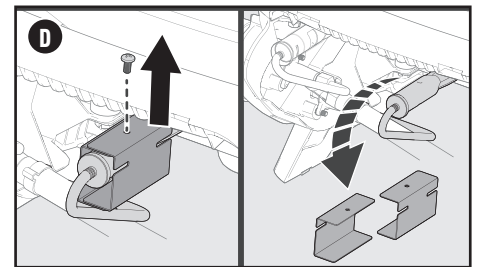
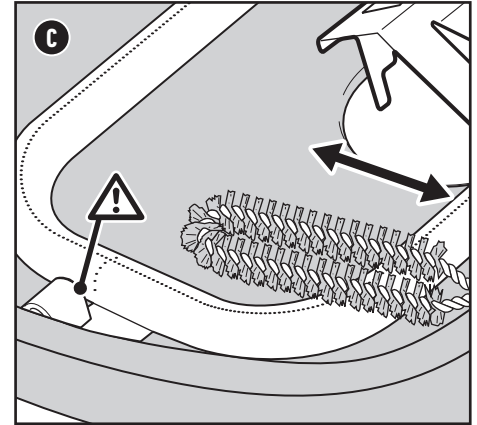
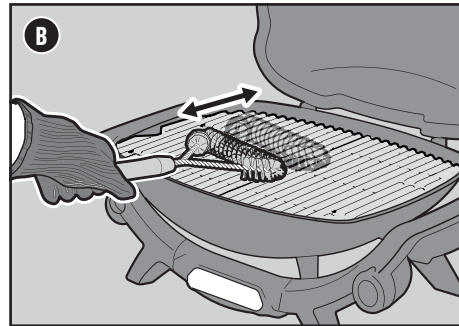
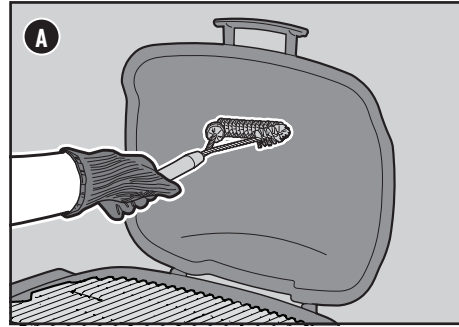

## ERSATZTEILE

Wende dich an deinen Händler vor Ort oder besuche [www.weber.com](http://www.weber.com), um Ersatzteile zu erhalten.

### Größe der Brennereinspritzdüse und Verbrauchsdaten

1100N • 1200N Modelle	EINSPRITZDÜSENGRÖSSE	VERBRAUCHSDATEN
	Äußerer Brenner 0,89 mm	3,4 kW Butan 243 g/h Butan

- ⚠ **GEFAHR:** Lege die herausnehmbare Fettauffangschale oder die Grillkammer NICHT mit Alufolie aus.
- ⚠ **GEFAHR:** Überprüfe die herausnehmbare Fettauffangwanne und die Auffangschale vor jedem Gebrauch auf Fettrückstände. Entferne übermäßige Fettansammlungen, um einen Fettbrand zu vermeiden.
- ⚠ **WARNUNG:** Sei vorsichtig, wenn du die Auffangschale herausnimmst und heißes Fett entsorgst.
- ⚠ **WARNUNG:** Trage beim Handhaben des Grills hitzebeständige Grillhandschuhe (mit einer Kontaktwärmebeständigkeit der Stufe 2 oder höher gemäß DIN EN 407).
- ⚠ **WARNUNG:** Überprüfe deine Grillbürsten regelmäßig auf lose Borsten und übermäßigen Verschleiß. Ersetze die Grillbürste, wenn du auf den Grillrosten oder in der Bürste lose Borsten entdeckst. WEBER empfiehlt, zu Beginn jeder Grillsaison eine neue Grillbürste mit Edelstahlborsten anzuschaffen.
- ⚠ **WARNUNG:** Wenn du Beschädigungen am Schlauch feststellst, darf der Grill nicht verwendet werden. Verwende für den Austausch ausschließlich einen von WEBER zugelassenen Ersatzschlauch.
- ⚠ **WARNUNG:** Achte immer darauf, dass die Lüftungsöffnungen um die Gasflasche sauber sind und nicht verdeckt werden.
- ⚠ **WARNUNG:** Halte den Gasschlauch von beheizten Flächen fern.



# PRODUKTPFLEGE

## Reinigen der Grillkammer

Überprüfe die Grillkammer auf Fettansammlungen und Lebensmittlrückstände. Übermäßige Ansammlungen können zu einem Brand führen.

- 1) Nimm die Grillroste heraus und lege sie zur Seite.
- 2) Verwende einen Kunststoffschaber, um Rückstände von den Seiten und dem Boden der Grillkammer in den Fetttrichter im Boden der Grillkammer abzuschaben (F). Durch die Öffnung im Boden der Kammer werden die Rückstände in die herausnehmbare Fettauffangschale geleitet.

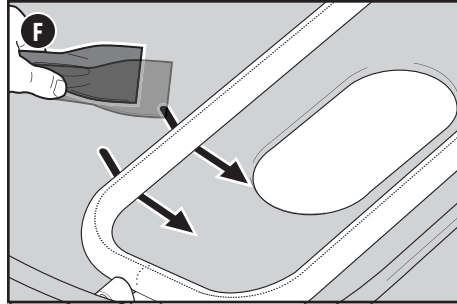

## Reinigen des Fettauffangsystems

Das Fettauffangsystem besteht aus einer herausnehmbaren Auffangschale und einer Einweg-Tropfschale (G). Diese Bauteile wurden so konstruiert, dass sie leicht entfernt, gereinigt und ersetzt werden können. Diese Schritte sind bei jedem Vorbereiten des Grills sehr wichtig.

## Reinigen der Außenseite des Grills

Die Außenseite des Grills kann Oberflächen aus Edelstahl, lackiertem Aluminium und Kunststoff enthalten. WEBER empfiehlt je nach Art der Oberfläche die folgenden Methoden.

## Reinigen von lackierten Aluminiumflächen und Kunststoffbauteilen

Verwende zum Reinigen von lackiertem Aluminium und Kunststoffbauteilen warmes Seifenwasser und Küchentücher oder einen Lappen. Wische zunächst die Oberflächen ab. Spüle sie anschließend ab und trockne sie.

## Reinigen der Außenseite eines Grills, der sich in einer aggressiven Umgebung befindet

Wird dein Grill einer besonders rauen Umgebung ausgesetzt, musst du die Außenseite des Grills häufiger reinigen. Saurer Regen, Schwimmbadchemikalien und Salzwasser können zu Rostbildung führen. Wische die Außenseite deines Grills mit warmem Seifenwasser ab. Spüle die Oberfläche anschließend ab und trockne sie gründlich.

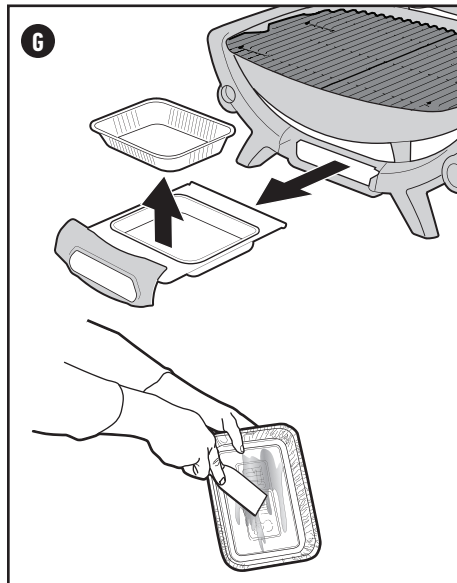

- ⚠ **WARNUNG:** Schalte deinen Grill aus und warte, bis er vollständig abgekühlt ist, bevor du mit der gründlichen Reinigung anfängst.
- ⚠ **WARNUNG:** Verwende beim Reinigen der Brenner niemals eine Bürste, mit der bereits die Grillroste gereinigt wurden. Führe keine spitzen Objekte in die Brenneröffnungen ein.
- ⚠ **VORSICHT:** Folgende Reinigungsmittel sind NICHT zum Reinigen des Grills geeignet: scheuernde Edelstahlpolituren oder -lacke, säurehaltige Reinigungsmittel, Testbenzine oder Xylene, Ofenreiniger, scheuernde Reinigungsmittel (Küchenreiniger) oder scheuernde Reinigungspads.

## Ordnungsgemäße Flammenmuster der Brenner

Der Brenner in deinem Grill ist werkseitig für die korrekte Luft-Gas-Mischung eingestellt. Wenn der Brenner ordnungsgemäß funktioniert, siehst du ein bestimmtes Flammenmuster. Die Flammen besitzen eine gelbe Spitze (A) und gehen über ein helles Blau (B) in eine dunkelblaue Flamme (C) über.

⚠ **WARNUNG:** Verstopfte und verschmutzte Öffnungen können eine vollständige Gaszufuhr verhindern und zu einem Brand (D) in und an den Gasventilen führen. Dies kann schwerwiegende Schäden an deinem Grill verursachen.

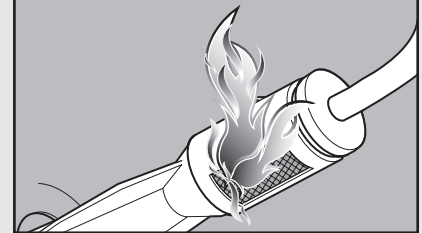
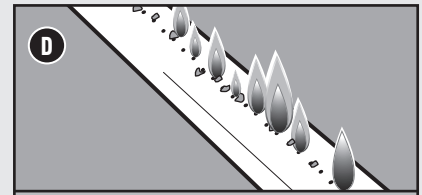
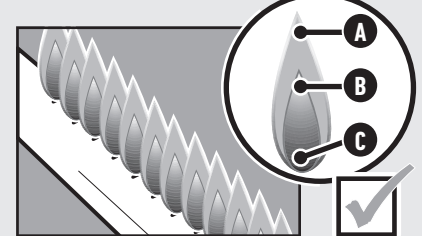

## Spinnengitter

Die Luftöffnungen der Brenner (E) sind mit Edelstahlgittern ausgestattet. Diese verhindern, dass Spinnen oder Insekten im Venturi-Bereich der Brenner Netze weben oder Nester bauen. Diese Nester können den normalen Gasfluss behindern und dazu führen, dass Gas aus der/den Luftöffnung(en) der Brenner zurückströmt. Anzeichen für eine solche Verstopfung ist Gasgeruch in Verbindung mit Brennerflammen, die gelb und schwach sind. Diese Verstopfungen können einen Brand im und um das Gasventil herum verursachen und zu schwerwiegenden Beschädigungen an deinem Grill führen. Auf der Außenseite der Spinnen-/Insektengitter können sich Staub und Schmutz ansammeln und die Sauerstoffzufuhr in die Brenner behindern. Halte die Insektengitter sauber. Befolge die Anleitung zum „Reinigen der Spinnen-/Insektengitter“ im Abschnitt Produktpflege.

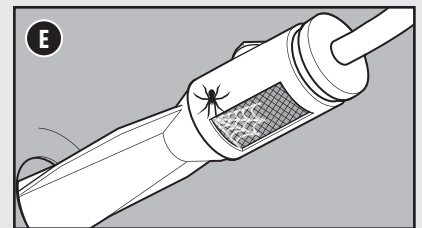

- ⚠ **WARNUNG:** Versuche nicht, gasführende oder gasverbrennende Teile, Zündkomponenten oder strukturelle Komponenten zu reparieren, ohne dich vorab beim Kundendienst von Weber-Stephens Products LLC über Reparaturarbeiten informiert zu haben.
- ⚠ **VORSICHT:** Die Öffnungen des Brennerrohrs müssen korrekt über den Ventilöffnungen positioniert sein.

## Überprüfen des Schlauchs

Der Schlauch muss regelmäßig überprüft werden.

- 1) Stelle sicher, dass der Grill ausgeschaltet und abgekühlt ist.
- 2) Überprüfe den Schlauch auf Risse, poröse Stellen und Einschnitte (A). Wenn du Beschädigungen am Schlauch feststellst, darf der Grill nicht verwendet werden.

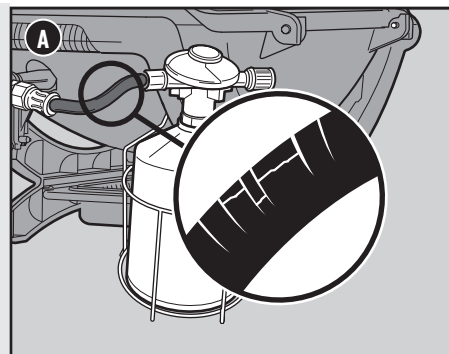

⚠ **WARNUNG:** Wenn du Beschädigungen am Schlauch feststellst, darf der Grill nicht verwendet werden. Verwende für den Austausch ausschließlich einen von WEBER zugelassenen Ersatzschlauch.





## Der Grill zündet nicht

### FEHLER

• Der Brenner zündet nicht, obwohl die Anleitung zur Zündung im Abschnitt „Betrieb“ dieses Benutzerhandbuchs befolgt wurde.

### URSACHE

Es besteht ein Problem mit der Gaszufuhr.

### LÖSUNG

Wenn der Grill nicht zündet, prüfe als erstes, ob Gas durch die Brenner strömt. Befolge hierzu die Anweisungen im Abschnitt „Mittels eines Streichholzes überprüfen, ob Gas zu den Brennern strömt“.





**Gelingt das Anzünden des Brenners mit einem Stabfeuerzeug NICHT**, befolge die Anleitung zum Trennen und Wiederanschießen der Gasflasche.

Es besteht ein Problem mit dem Zündsystem.

Wenn der Grill nicht zündet, prüfe als erstes, ob Gas durch die Brenner strömt. Befolge hierzu die Anweisungen im Abschnitt „Mittels eines Streichholzes überprüfen, ob Gas zu den Brennern strömt“.

**Wenn das Anzünden mit Streichhölzern gelingt**, kontrolliere den Zustand der Batterie (nur bei elektronischer Zündung) und die Kabelanschlüsse der Zündung.

### Manuelles Anzünden des Grills

- 1) Öffne den Grilldeckel.
- 2) Stelle sicher, dass sich die Bedienknöpfe der Brenner in der AUS-Position  befinden. Drücke zur Kontrolle die Knöpfe hinein und drehe sie im Uhrzeigersinn.  
*Hinweis: Es ist wichtig, dass sich alle Bedienknöpfe der Brenner in der AUS-Position  befinden, bevor die Flüssigpropangas-Flasche geöffnet wird.*
- 3) Öffne die Gaszufuhr. Drehe dazu das Gasflaschenventil gegen den Uhrzeigersinn oder den Reglerhebel in die EIN-Position. Dies hängt davon ab, wie der Regler mit der Gasflasche verbunden ist.
- 4) Zünde ein Streichholz an und halte die Flamme unter das Streichholzloch **(A)**
- 5) Während das Streichholz brennt, drücke den Bedienknopf des Hauptbrenners nach innen und drehe ihn gegen den Uhrzeigersinn in die Position Start/Hoch 
- 6) Überprüfe, ob der Brenner entzündet ist, indem du durch die Grillroste blickst.
- 7) Zündet der Brenner nicht innerhalb von fünf Sekunden, drehe den Bedienknopf des Brenners in die AUS-Position  und warte fünf Minuten, bis sich das Gas verflüchtigt hat, bevor du erneut versuchst, den Brenner zu zünden.
- 8) Wenn der Brenner zündet, liegt das Problem beim Zündsystem. Kontrolliere bei Piezozündern die Kabelanschlüsse der Zündung **(B)**. Kontrolliere bei elektronischen Zündungen den Zustand der Batterie und die Kabelanschlüsse der Zündung **(C)**. Vergewissere dich, dass die AAA-Batterie (nur Alkaline-Batterie) in gutem Zustand und korrekt eingesetzt ist. Einige Batterien sind mit einer Schutzfolie aus Kunststoff versehen. Diese Folie muss vor dem Einsetzen der Batterie entfernt werden. Verwechsle die Folie nicht mit dem Batterie-Aufkleber.

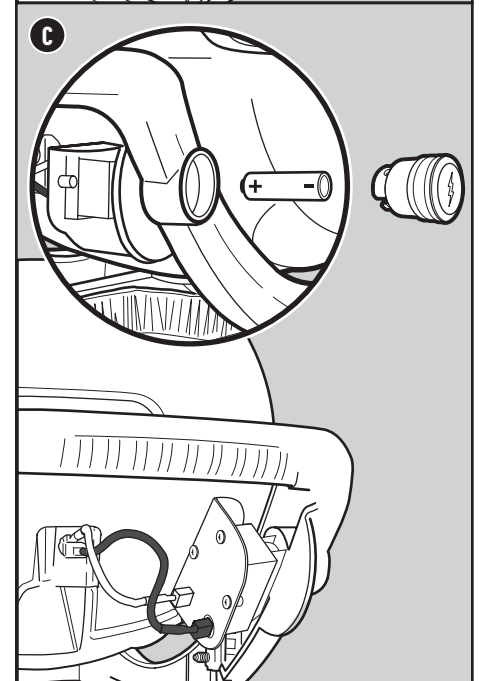
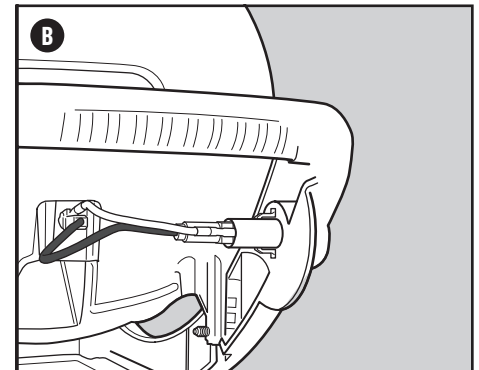
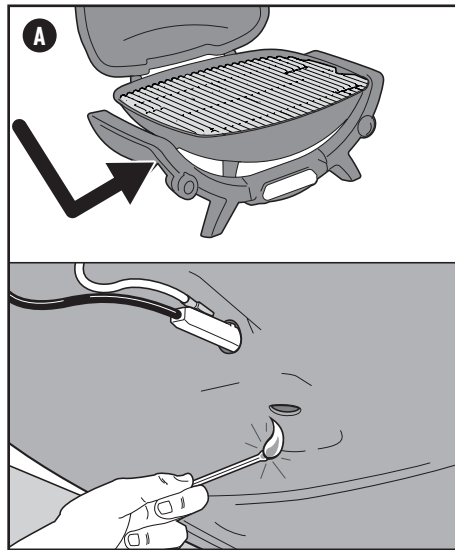

## KUNDENDIENST

Sollten die Probleme weiterhin bestehen, wende dich bitte an einen Vertreter des Kundendienstes in deiner Nähe. Die entsprechenden Kontaktinformationen findest du auf [weber.com](http://weber.com).



# ERSATZTEILE

Q - 1100N LPG - EMEA - 080124

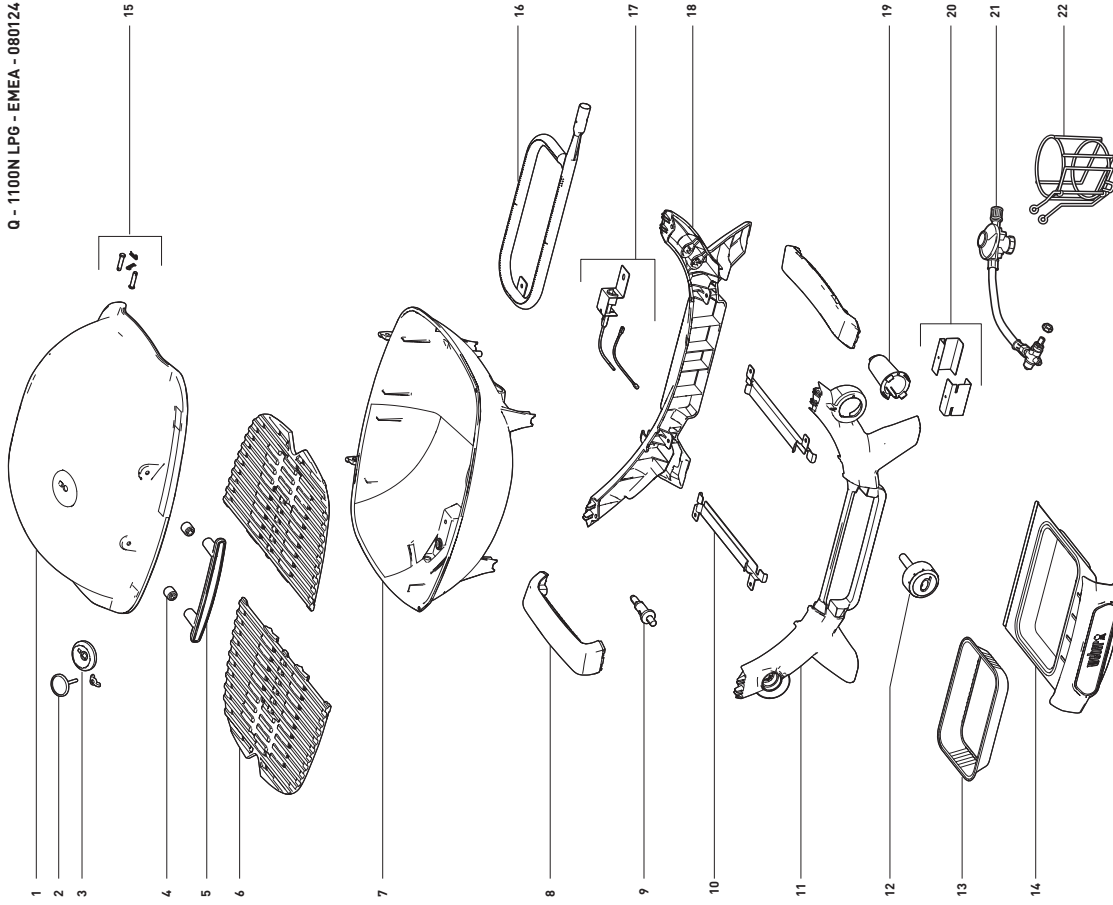

Q - 1200N LPG - EMEA - 080124

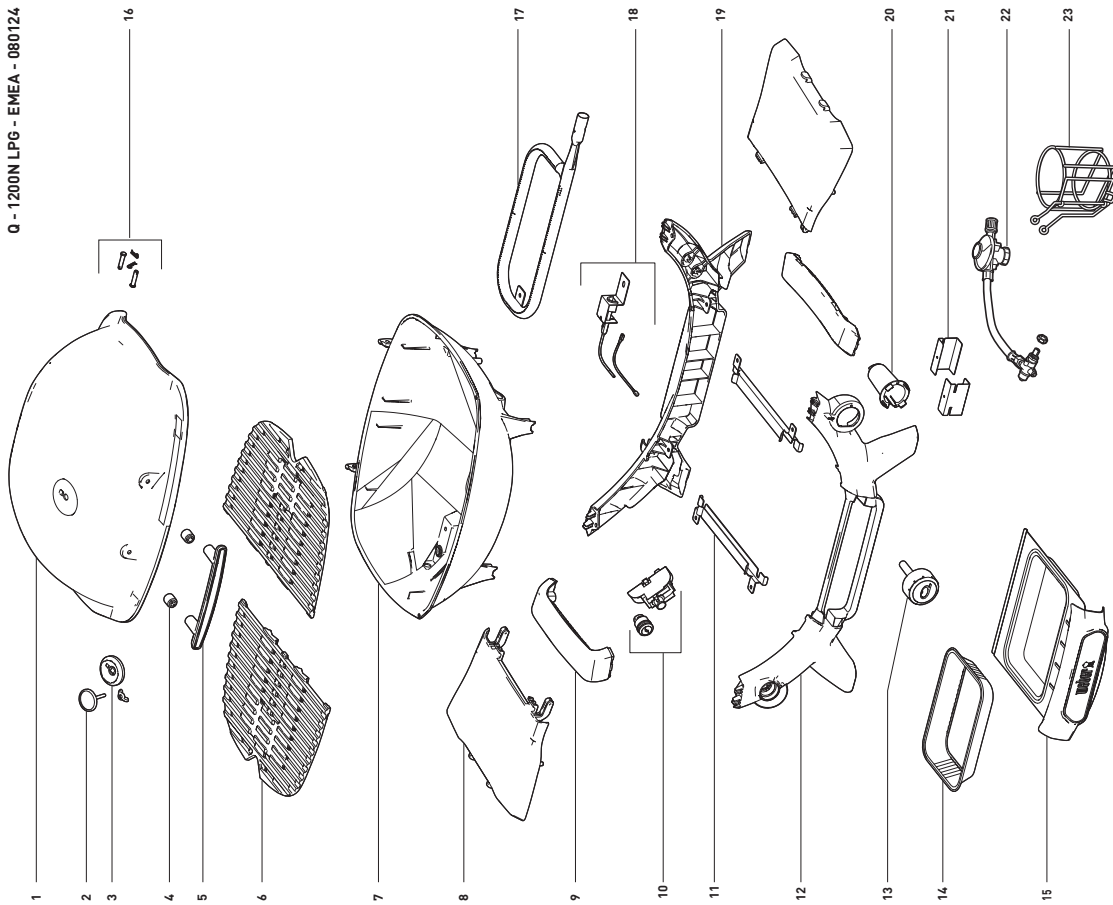



Q - 1200N LPG wSTAND - EMEA - 080124

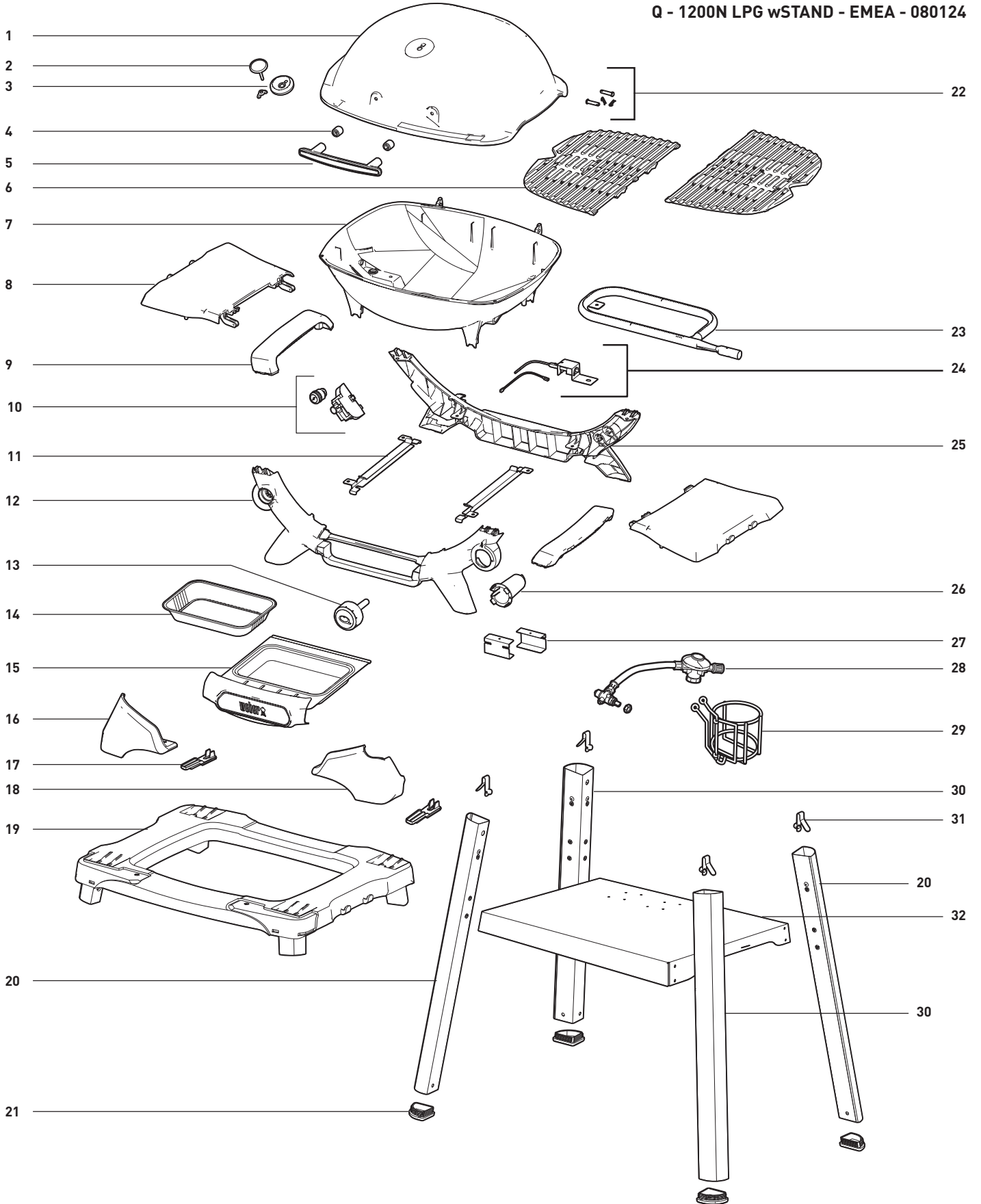



## PROBLEME? FRAGEN?

Gib das Produkt nicht an das Geschäft zurück.

Wir helfen dir gerne weiter.

Wenn du Fragen zur Montage, Verwendung oder Wartung deines Grills hast oder Ersatzteile benötigst, wende dich bitte an den Weber-Kundendienst. Die Seriennummer und die Modellnummer sind auf der Vorderseite deines Benutzerhandbuchs oder am Grill zu finden und werden für alle Servicevorgänge benötigt.

### AUSTRIA

Weber-Stephen Österreich GmbH  
+43 (0)7 242 89 0135  
service-at@weber.com

### BELGIUM

Weber-Stephen Products Belgium Sprl  
+32 15 28 30 99  
service-be@weber.com

### CHILE

Weber-Stephen Chile SpA.  
+01 56 2-3224-3936

### CZECH REPUBLIC

Weber-Stephen CZ & SK spol. s r.o.  
+420 228 882 385  
service-cz@weber.com

### DENMARK

Weber-Stephen Nordic ApS  
+45 99 36 30 10  
service-dk@weber.com

### FRANCE

Weber-Stephen France SAS  
+33 0810 19 32 37  
service-fr@weber.com

### GERMANY

Weber-Stephen Deutschland GmbH  
+49 (0) 30 219 0710  
service-de@weber.com

### ICELAND

Jarn & Gler Wholesale EHF  
+354 58 58 900

### INDIA

Weber-Stephen Grill Products India Pvt. Ltd.  
080 42406666  
customercare@weberindia.com

### ITALY

Weber-Stephen Products Italia Srl  
+39 0444 367 911  
service-it@weber.com

### NETHERLANDS

Weber-Stephen Holland B.V.  
+31 (0) 513 4 333 22  
service-nl@weber.com

### POLAND

Weber-Stephen Polska Sp. z o.o.  
+48 22 392 04 69  
info-pl@weberstephen.com

### RUSSIA

Weber-Stephen Vostok LLC  
+7 495 956 63 21  
info.ru@weberstephen.com

### SOUTH AFRICA

Weber-Stephen Products (South Africa) Pty Ltd.  
+27 11 454 2369  
info@weber.co.za

### SPAIN

Weber-Stephen Ibérica SRL  
+34 935 844 055  
service-es@weber.com

### SWITZERLAND

Weber-Stephen Schweiz GmbH  
+41 52 24402 50  
service-ch@weber.com

### UNITED ARAB EMIRATES

Weber-Stephen Deutschland GmbH, Dubai Branch  
+971 4 454 1626  
info@weberstephen.ae

### UNITED KINGDOM

Weber-Stephen Products (UK) Ltd.  
+44 (0)203 630 1500  
service-uk@weber.com

### USA

Weber-Stephen Products LLC  
847 934 5700  
support@weberstephen.com

For Republic of Ireland, please contact:  
Weber-Stephen Products (U.K.) Limited.

For other Eastern European countries, such as ROMANIA,  
SLOVENIA, CROATIA or GREECE, please contact:  
Weber-Stephen Deutschland GmbH.

For Baltic states, please contact:  
Weber-Stephen Nordic ApS.

weber.com

Hiermit erklärt Weber-Stephen Products LLC, dass der angegebene Gerätetyp allen geltenden Richtlinien entspricht. Der vollständige Text der EU-Konformitätserklärung steht unter folgender Internetadresse bereit:

<https://www.weber.com/declarations-of-conformity/>