

Automatische Sapcentrifuge • Centrifugeuse automatique • Exprimidora automática  
Spremiagrumi automaticoi • Automatic juicer • Automatyčna sokowirówka • Automata gyümölcscentrifuga  
Автоматическая соковыжималка • عصارة أوتوماتيكية



### Bedienungsanleitung / Garantie

Gebruiksaanwijzing • Mode d'emploi • Instrucciones de servicio  
Istruzioni per l'uso • Instruction Manual • Instrukcja obsługi  
Használati utasítás • Руководство по эксплуатации • دليل التعليمات

## DEUTSCH

### Inhalt

Übersicht der Bedienelemente .....	Seite	3
Bedienungsanleitung .....	Seite	4
Technische Daten .....	Seite	8
Garantie .....	Seite	8
Entsorgung .....	Seite	9

## NEDERLANDS

### Inhoudsopgave

Locatie van Bedieningselementen.....	Pagina	3
Gebruiksaanwijzing.....	Pagina	10
Technische Gegevens .....	Pagina	14
Verwijdering.....	Pagina	14

## FRANÇAIS

### Sommaire

Situation des commandes .....	Page	3
Mode d'emploi.....	Page	15
Données techniques .....	Page	19
Élimination.....	Page	19

## ESPAÑOL

### Indice

Ubicación de los Controles .....	Página	3
instrucciones de Servicio .....	Página	20
Datos Técnicos .....	Página	24
Eliminación.....	Página	24

## ITALIANO

### Indice

Elementi di comando .....	Pagina	3
Istruzioni per l'uso .....	Pagina	25
Dati tecnici .....	Pagina	29
Smaltimento .....	Pagina	29

## ENGLISH

### Contents

Location of Controls .....	Page	3
Instruction Manual.....	Page	30
Technical Data.....	Page	34
Disposal.....	Page	34

## JĘZYK POLSKI

### Spis treści

Lokalizacja kontrolek.....	Strona	3
Instrukcja obsługi .....	Strona	35
Dane techniczne .....	Strona	39
Warunki gwarancji.....	Strona	39
Uswanie .....	Strona	40

## MAGYARUL

### Tartalom

A kezelőszervek elhelyezkedése.....	Oldal	3
Használati utasítás.....	Oldal	41
Műszaki adatok .....	Oldal	45
Ártalmatlanítás .....	Oldal	45

## РУССКИЙ

### Содержание

Расположение элементов .....	стр.	3
Руководство по эксплуатации.....	стр.	46
Технические данные.....	стр.	50

## العربية

### المحتويات

3	صفحة	نظرة عامة على المكونات
54	صفحة	دليل التعليمات
51	صفحة	البيانات الفنية

DEUTSCH

NEDERLANDS

FRANÇAIS

ESPAÑOL

ITALIANO

ENGLISH

JĘZYK POLSKI

MAGYARUL

РУССКИЙ

العربية

## Übersicht der Bedienelemente

Locatie van Bedieningselementen • Situation des commandes  
Ubicación de los Controles • Elementi di comando • Location of Controls  
Lokalizacja kontrolek • A kezelőszervek elhelyezkedése  
Расположение элементов • نظرة عامة على المكونات

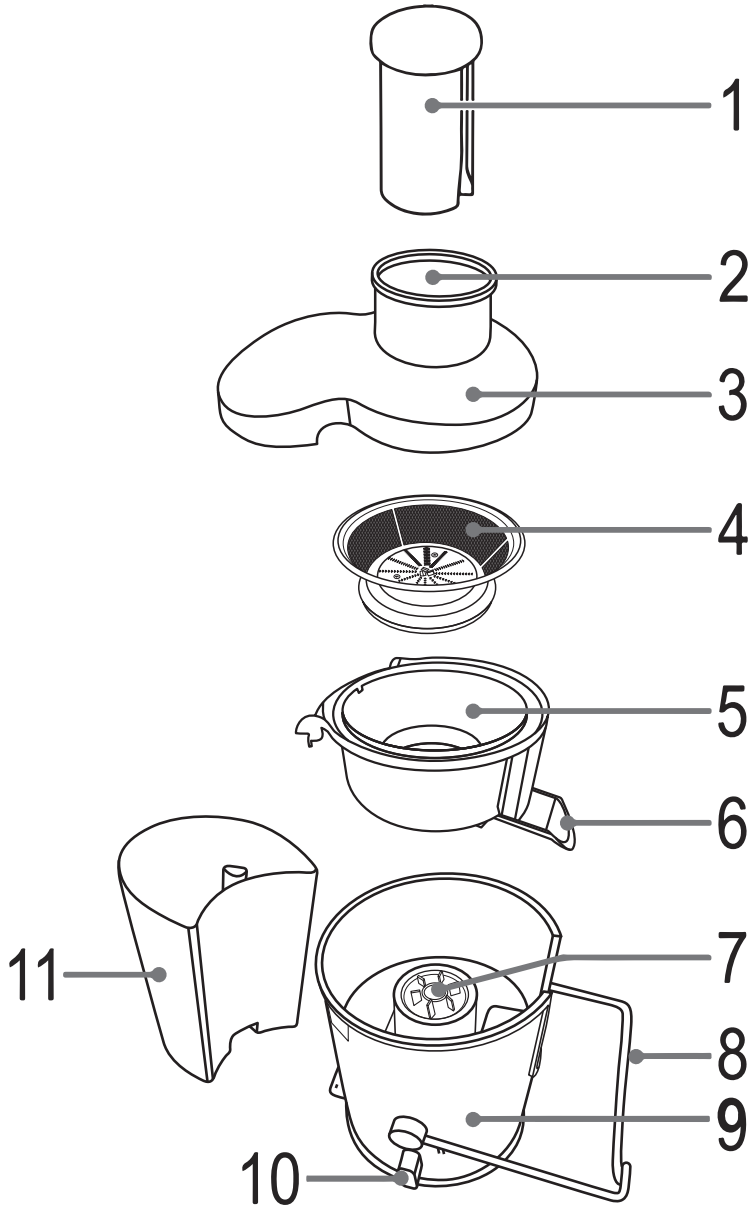

## Bedienungsanleitung

Vielen Dank, dass Sie sich für unser Produkt entschieden haben. Wir wünschen Ihnen viel Freude mit dem Gerät.

### Symbole in dieser Bedienungsanleitung

Wichtige Hinweise für Ihre Sicherheit sind besonders gekennzeichnet. Es ist notwendig, diese Anweisungen einzuhalten, um Unfälle zu vermeiden und Schäden am Gerät zu verhindern:



#### WARNUNG:

Warnt vor Gefahren für Ihre Gesundheit und zeigt mögliche Verletzungsrisiken auf.



#### ACHTUNG:

Dies bezieht sich auf mögliche Gefahren für das Gerät oder andere Gegenstände.



**HINWEIS:** Hebt Tipps und Informationen hervor.

## Allgemeine Hinweise

Lesen Sie die Bedienungsanleitung sorgfältig, bevor sie das Gerät in Betrieb nehmen und bewahren Sie die Anleitung, die Garantie, die Quittung und, falls möglich, die Box mit der Innenverpackung auf. Falls Sie das Gerät an Dritte weitergeben, geben Sie auch die Bedienungsanleitung mit.

- Das Gerät ist ausschließlich für den privaten Gebrauch und

für den vorgesehenen Zweck bestimmt. Dieses Gerät ist nicht für die gewerbliche Nutzung geeignet.

- Benutzen Sie das Gerät nicht im Freien. Von Wärmequellen, direkter Sonneneinstrahlung, Feuchtigkeit (niemals in eine Flüssigkeit tauchen) und scharfen Kanten fern halten. Benutzen Sie das Gerät nicht mit feuchten Händen. Bei feucht oder nass gewordenem Gerät sofort den Netzstecker ziehen.
- Schalten Sie das Gerät aus und ziehen Sie immer den Stecker aus der Steckdose (am Stecker selbst ziehen, nicht am Kabel), wenn Sie es reinigen oder wegräumen und wenn das Gerät nicht verwendet wird und entfernen Sie die Zubehörteile.
- Betreiben Sie das Gerät **nicht** unbeaufsichtigt. Schalten Sie das Gerät immer aus, wenn Sie den Raum verlassen. Ziehen Sie den Stecker aus der Steckdose.
- Das Gerät und das Netzkabel müssen regelmäßig auf Zeichen von Beschädigungen untersucht werden. Wenn Sie eine Beschädigung entdecken, darf das Gerät nicht verwendet werden.
- Verwenden Sie nur Originalersatzteile.
- Um die Sicherheit Ihrer Kinder zu gewährleisten, halten Sie alle Verpackungsmaterialien (Plastiktüten, Schachteln, Styropor, etc.) außerhalb ihrer Reichweite.



#### WARNUNG:

Lassen Sie kleine Kinder nicht mit der Folie spielen - **Ersttungsgefahr!**

## Besondere Sicherheitshinweise für dieses Gerät



### WARNUNG:

- Gefahr von Schnittverletzungen! Der Filter / das Messer (4) ist scharf!
- Wenn der Filter / das Messer (4) beschädigt ist, darf das Gerät nicht verwendet werden.
- Verwenden Sie immer den beigefügten Stopfer (1). Stecken Sie keine Finger oder Werkzeuge in den Einfüllschacht (2).
- Das Gerät ist bei nicht vorhandener Aufsicht und vor dem Zusammenbau, dem Auseinandernehmen oder Reinigen stets vom Netz zu trennen.
- Bevor Sie Zubehörteile oder Aufsätze auswechseln, die sich beim Betrieb bewegen, muss das Gerät abgeschaltet und von der Stromversorgung getrennt werden.

## **WARNUNG:**

- Reparieren Sie das Gerät nicht selbst. Bitte wenden Sie sich an autorisierte Fachleute. Um Gefährdungen zu vermeiden, darf ein defektes Netzkabel nur vom Hersteller, unserem Kundendienst oder einer ähnlich qualifizierten Person durch ein gleichwertiges Kabel ersetzt werden.
  - Dieses Gerät darf nicht von Kindern benutzt werden.
  - Das Gerät und seine Anschlussleitung sind von Kindern fernzuhalten.
  - Kinder dürfen nicht mit dem Gerät spielen.
  - Geräte können von Personen mit reduzierten physischen, sensorischen oder mentalen Fähigkeiten oder Mangel an Erfahrung und / oder Wissen benutzt werden, wenn sie beaufsichtigt oder bezüglich des sicheren Gebrauchs des Gerätes unterwiesen wurden und die daraus resultierenden Gefahren verstanden haben.
  - Dieses Gerät darf bei der Reinigung nicht in Wasser getaucht werden. Bitte beachten Sie die Anweisungen im Kapitel „Reinigung“.
- Berühren Sie keine sich bewegenden Teile des Gerätes und warten Sie immer den Stillstand ab.
  - Manipulieren Sie keine Sicherheitsschalter.
  - Entfernen Sie nicht den Deckel (3) während des Betriebs.

### **Bestimmungsgemäße Nutzung**

Dieses Gerät ist für die Entsaftung von frischem Gemüse und Obst wie Ananas, Äpfel, rote Beete, Sellerie, Gurken, Karotten und Tomaten entwickelt worden.

Wenn die Schalen essbar sind, können auch sie verarbeitet werden.

Stärkehaltige Lebensmittel wie Bananen, Papayas, Avocados, Feigen und Mangos, sowie besonders harte und faserige Früchte und Gemüsesorten sollten mit dem Gerät nicht verarbeitet werden.

### **HINWEIS:**

Es ist schwierig, mit der Zentrifuge kleine Früchte wie Beeren zu entsaften. Verwenden Sie dafür eine geeignete Beerenpresse.

Das Gerät darf nur in der Art und Weise benutzt werden, wie sie in dieser Bedienungsanleitung beschrieben ist. Sie dürfen das Gerät nicht für gewerbliche Zwecke einsetzen.

Jede andere Verwendung gilt als nicht bestimmungsgemäß und kann zu Sachschaden oder sogar zu Personenschaden führen.

Der Hersteller ist nicht haftbar für Schäden durch nicht bestimmungsgemäßen Gebrauch.

## Lieferumfang

- 1 Basisgerät mit Motor
- 1 Deckel
- 1 Stopfer
- 1 Filter / Messer
- 1 Auffangbehälter
- 1 Tresterbehälter

## Auspacken des Gerätes

1. Nehmen Sie das Gerät aus seiner Verpackung.
2. Entfernen Sie sämtliches Verpackungsmaterial, wie Folien, Füllmaterial, Kabelhalter und Kartonverpackung.
3. Prüfen Sie den Lieferumfang auf Vollständigkeit.

### HINWEIS:

Am Gerät können sich noch Staub oder Produktionsreste befinden.

Wir empfehlen, dass Sie das Gerät reinigen, wie unter „Reinigung“ beschrieben.

### HINWEIS:

Entfernen Sie die Pappscheibe aus der Filter- / Messer-Einheit (4), bevor Sie den Motor starten.

## Teilebeschreibung

- 1 Stopfer
- 2 Einfüllschacht
- 3 Deckel
- 4 Filter / Messer
- 5 Auffangbehälter
- 6 Faltbarer Ausgießer
- 7 Antriebsrad (nicht abnehmbar)
- 8 Verriegelung mit Sicherheitsschalter
- 9 Basisgerät mit Motor
- 10 Ein / Aus-Geschwindigkeitsregler (I / 0 / II)
- 11 Tresterbehälter

## Aufbau des Gerätes

Betrachten Sie für die Montage auch die Abbildungen auf Seite 3.

1. Stellen Sie das Gerät so auf, dass der Geschwindigkeitsregler (10) in Ihre Richtung zeigt.
2. Kippen Sie die Verriegelung (8) nach rechts.
3. Setzen Sie den Auffangbehälter (5) auf das Basisgerät auf. Das Basisgerät (9) hat eine Aussparung. Das ist der Platz für den Ausgießer (6) des Auffangbehälters (5).



**WARNUNG vor Schnittverletzungen!**  
Der Filter / das Messer (4) ist scharf!

4. Setzen Sie den Filter / das Messer (4) auf das Antriebsrad. Drücken Sie es nach unten. Es rastet am Antriebsrad ein.
5. Überprüfen Sie Filter / Messer (4)! Greifen Sie unter den Rand des Filters. Er darf sich auf leichten Zug nicht lösen.

6. Befestigen Sie den Tresterbehälter (11) auf der linken Seite. Halten Sie ihn dazu leicht seitlich, um das obere Ende in die Zarge des Auffangbehälters (5) zu drücken.
7. Setzen Sie den Deckel (3) auf. Er passt bis über den Tresterbehälter (11).

### HINWEIS:

Ihr Gerät ist mit einem Sicherheitsschalter ausgestattet. Er verhindert das unbeabsichtigte Anlaufen des Motors. Überprüfen Sie, dass die Verriegelung (8) korrekt eingerastet ist.

8. Verschließen Sie den Deckel (3) mit der Verriegelung (8).
9. Drücken Sie den Ausgießer (6) nach unten, damit der Saft abfließen kann.
10. Stellen Sie an der rechten Seite einen Behälter für den Saft auf.
11. Stellen Sie sicher, dass der Geschwindigkeitsregler (10) auf „0“ steht.

## Elektrischer Anschluss

- Prüfen Sie, ob die Netzspannung, die Sie benutzen wollen, mit der des Gerätes übereinstimmt, bevor Sie den Stecker in die Steckdose stecken. Sie finden die benötigte Information auf dem Typenschild.
- Schließen Sie das Gerät nur an eine vorschriftsmäßig installierte Schutzkontakt-Steckdose an.

## Betrieb

### Einstellung des Geschwindigkeitsreglers

- Wählen Sie „I“ für kleinere Früchte wie Erdbeeren.
- Wählen Sie „II“ für größere Stücke oder harte Gemüsesorten, beispielsweise Karotten.

### Vorbereitungen

- Waschen Sie die Früchte, die Sie entsaften möchten.
- Schneiden Sie große Früchte so zu, dass sie in den Einfüllschacht (2) passen.
- Entfernen Sie große Kerne und die Stiele.

### Entsaften

#### HINWEIS:

Das Gerät ist für Kurzzeitbetrieb ausgelegt. Machen Sie nach 6 Minuten Betrieb eine Pause von 5 Minuten.



#### WARNUNG:

- Bevor Sie einschalten: kontrollieren Sie nochmal, ob das Zubehör fest sitzt.
- Vergewissern Sie sich, dass der Ausgießer nach unten gedrückt ist.

#### HINWEIS:

Entfernen Sie die Pappscheibe aus der Filter- / Messer-Einheit (4), bevor Sie den Motor starten.

1. Stellen Sie Geschwindigkeitsregler (10) auf die ge-

wünschte Schaltstufe. Der Motor startet.

- Stecken Sie die Früchte in den Einfüllschacht (2) und schieben Sie mit dem Stopfer (1) nach. Bitte beachten Sie! Der Stopfer (1) hat im Einfüllschacht eine Führung.
- Der Saft fließt an der rechten Seite des Gehäuses aus. Das Fruchtfleisch wird im Tresterbehälter (11) gesammelt. Falls zu viel Saft freigesetzt wird, schalten Sie den Geschwindigkeitsregler (10) auf Stufe „I“ und üben Sie weniger Druck auf den Stopfer (1) aus.

### **i HINWEIS:**

- Achten Sie auf Ihren Saftbehälter. Stoppen Sie den Betrieb rechtzeitig, damit der Behälter nicht überläuft.
- Beeren und Zitrusfrüchte (wie Stachelbeeren, Weintrauben, Orangen) werden normalerweise nicht entsaftet, sondern gepresst.
- Wenn Sie diese sehr saftigen Früchte mit dem Gerät verarbeiten, kann es vorkommen, dass Saft aus dem Tresterbehälter (11) spritzt. In diesem Fall empfehlen wir, den Tresterbehälter (11) öfter zu leeren.

### **Betrieb beenden und Demontage**

- Stellen Sie den Geschwindigkeitsregler (10) auf Position „0“ und warten Sie, bis die Filter- / Messer-Einheit (4) vollständig zum Stillstand gekommen ist.
- Ziehen Sie den Netzstecker.
- Drücken Sie den Ausgießer (6) nach oben, um zu vermeiden, dass er tropft.
- Entfernen Sie den Stopfer (1) aus dem Einfüllschacht (2).
- Stellen Sie den Saftkrug zur Seite und schieben Sie den Riegel (8) in die offene Position.
- Nehmen Sie den Deckel (3) ab.
- Nehmen Sie den Tresterbehälter (11) ab.
- Entfernen Sie die Filter- / Messer-Einheit (4) von der Basis (9), indem Sie Filter / Messer (4) mit beiden Händen am oberen Ende greifen.

### **⚠️ WARNUNG vor Schnittverletzungen!**

**Der Filter / das Messer (4) ist scharf!  
Heben Sie es nur am äußeren Rand an.**

- Ziehen Sie dann Filter / Messer (4) nach oben, bis die Filter- / Messer-Einheit (4) von der Basis (9) getrennt ist.

### **i HINWEIS:**

Entfernen Sie nicht die Schrauben vom Messer (4). Filter und Messer (4) sind eine Einheit. Sie sollten nicht getrennt werden.

## Reinigung

### **⚠️ WARNUNG:**

- Ziehen Sie vor der Reinigung immer den Netzstecker.
- Tauchen Sie das Gerät zum Reinigen auf keinen Fall in Wasser! Es könnte sonst zu einem elektrischen Schlag oder Brand kommen.
- Der Filter / das Messer (4) ist scharf! **Verletzungsgefahr!**

### **⚠️ ACHTUNG:**

- Benutzen Sie keine Drahtbürste oder andere scheuernde Mittel.
- Verwenden Sie keine ätzenden oder scheuernden Reinigungsmittel.
- Lassen Sie den Trester nicht auf dem Filter / Messer (4) eintrocknen. Die feinen Poren verstopfen sonst und werden dadurch unbrauchbar.

### **Tipp**

- Entfernen Sie Rückstände am Filter / Messer (4) sofort unter fließendem Wasser. Helfen Sie mit einer Spülbürste nach.
- Zur äußeren Reinigung des Gerätes benutzen Sie nur ein feuchtes Spültuch.

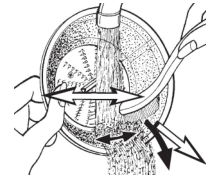

### **Stopfer (1), Deckel (3), Filter / Messer (4), Auffangbehälter (5), Tresterbehälter (11)**

### **⚠️ WARNUNG vor Schnittverletzungen!**

**Der Filter / das Messer (4) ist scharf!**

### **⚠️ ACHTUNG:**

Die Zubehörteile sind nicht zur Reinigung in der Spülmaschine geeignet. Unter Einwirkung von Hitze und scharfen Reinigern könnten sie sich verziehen oder verfärben.

- Reinigen Sie diese Bauteile in einem Spülbad.
- Reinigen Sie Filter / Messer (4) mit einer Reinigungsbürste.
- Spülen Sie mit klarem Wasser nach.
- Bauen Sie das Gerät erst dann zusammen, wenn alle Teile trocken sind.

## Aufbewahrung

- Reinigen Sie das Gerät wie beschrieben. Lassen Sie das Zubehör vollständig trocknen.
- Wir empfehlen, das Gerät in der Original-Verpackung aufzubewahren, wenn Sie es über einen längeren Zeitraum nicht benutzen möchten.
- Lagern Sie das Gerät immer außerhalb der Reichweite von Kindern an einem gut belüfteten und trockenen Ort.

## Störungsbehebung

Funktionsstörung	Mögliche Ursache	Behebung
Das Gerät funktioniert nicht.	Das Gerät wird nicht mit Strom versorgt.	Überprüfen Sie die Steckdose mit einem anderen Gerät.
		Stecken Sie den Stecker richtig ein.
		Überprüfen Sie die Haussicherung.
	Die Verriegelung (8) wurde nicht geschlossen.	Überprüfen Sie, ob alle Teile richtig befestigt sind.
	Das Gerät ist defekt.	Wenden Sie sich an unseren Service oder an einen Fachmann.
Es gibt nur wenig Saft.	Falsche Art von Obst.	Wählen Sie eine Obstsorte, die mehr Saft abgibt.
		Im Filter / Messer (4) können keine kleinen Beeren entsaftet werden.
	Es sind zu viele Tresterreste im Filter / Messer (4).	Reinigen Sie Filter / Messer (4).
Laute Geräusche und unrunder Betrieb.	Schlecht zusammengebaut.	Überprüfen Sie, ob alle Teile korrekt zusammengebaut wurden.
	Es sind zu viele Tresterreste im Filter / Messer (4).	Wenn Sie größere Mengen verarbeiten, reinigen Sie zwischen durch Filter / Messer (4).

### Technische Daten

Modell:..... AE 3666  
 Stromversorgung: .....220-240 V~ 50/60 Hz  
 Stromverbrauch: .....400 W  
 Schalldruckpegel:.....71 dB(A)  
 Schutzklasse:..... II  
 Kurzzeitbetrieb / Pause:..... 6 / 5 Minuten  
 Nettogewicht: .....ca. 2 kg

Technische und gestalterische Änderungen im Zuge stetiger Produktentwicklungen vorbehalten.

### Hinweis zur Richtlinienkonformität

Hiermit erklärt der Hersteller, dass sich das Gerät AE 3666 in Übereinstimmung mit den folgenden Anforderungen befindet:

- Europäische Niederspannungsrichtlinie 2014/35/EU
- EU-Richtlinie für elektromagnetische Verträglichkeit 2014/30/EU
- Ökodesign Richtlinie 2009/125/EG
- RoHS-Richtlinie 2011/65/EG

### Garantie

#### Garantiebedingungen

1. Gegenüber Verbrauchern gewähren wir bei privater Nutzung des Geräts eine Garantie von 24 Monaten ab Kaufdatum.

Ist das Gerät zur gewerblichen Nutzung geeignet, gewähren wir beim Kauf durch Unternehmer für das Gerät eine Garantie von 12 Monaten.

Die Garantiezeit für Verbraucher reduziert sich auf 12 Monate, sofern sie ein zur gewerblichen Nutzung geeignetes Gerät - auch teilweise - gewerblich nutzen.

2. Voraussetzung für unsere Garantieleistungen sind der Kauf des Geräts in Deutschland bei einem unserer Vertragshändler sowie die Übersendung einer Kopie des Kaufbelegs und dieses Garantiescheins an uns.

Befindet sich das Gerät zum Zeitpunkt des Garantiefalls im Ausland, muss es auf Kosten des Käufers uns zur Erbringung der Garantieleistungen zur Verfügung gestellt werden.

3. Mängel müssen innerhalb von 14 Tagen nach Erkennbarkeit uns gegenüber schriftlich angezeigt werden. Besteht der Garantieanspruch zu Recht, entscheiden wir, auf welche Art der Schaden/Mangel behoben werden soll, ob durch Reparatur oder durch Austausch eines gleichwertigen Geräts.
4. Garantieleistungen werden nicht für Mängel erbracht, die auf der Nichtbeachtung der Gebrauchsanweisung, unsachgemäßer Behandlung oder normaler Abnutzung des Geräts beruhen. Garantieansprüche sind ferner ausgeschlossen für leicht zerbrechliche Teile, wie zum Beispiel Glas oder Kunststoff. Schließlich sind Garantieansprüche ausgeschlossen, wenn nicht von uns autorisierte Stellen Arbeiten an dem Gerät vornehmen.
5. Durch Garantieleistungen wird die Garantiezeit nicht verlängert. Es besteht auch kein Anspruch auf neue Garantieleistungen. Diese Garantieerklärung ist eine freiwillige Leistung von uns als Hersteller des Geräts. Die gesetzlichen Gewährleistungsrechte (Nacherfüllung, Rücktritt, Schadensersatz und Minderung) werden durch diese Garantie nicht berührt.

Stand 06 2012

#### Garantieabwicklung

24 Stunden am Tag, 7 Tage in der Woche



Sollte Ihr Gerät innerhalb der Garantiezeit einen Mangel aufweisen, steht Ihnen die schnellste und komfortabelste Möglichkeit der Reklamationsanmeldung über unser SLI - Internet-Serviceportal zur Verfügung.

[www.sli24.de](http://www.sli24.de)

Bitte melden Sie direkt den Servicevorgang auf unserem Online Serviceportal [www.sli24.de](http://www.sli24.de) an. Sie erhalten wenige Sekunden nach Abschluss der Anmeldung ein kostenloses Versandticket per E-Mail übermittelt. Zusätzlich erhalten Sie weitere Informationen zur Abwicklung Ihrer Reklamation.

Mit Ihren persönlichen Zugangsdaten, die direkt nach Ihrer Anmeldung per E-Mail an Sie übermittelt werden, können Sie den Status Ihres Vorgangs auf unserem Serviceportal [www.sli24.de](http://www.sli24.de) online verfolgen.

Sie brauchen das kostenlose Versandticket nur noch auf die Verpackung Ihres gut verpackten Gerätes zu kleben und das Paket bei der nächsten Annahmestelle der Deutschen Post/ DHL abzugeben. Der Versand erfolgt für Sie kostenlos an unser Servicecenter bzw. Servicepartner.

So einfach kann Service sein!

1. Anmelden
2. Einpacken
3. Ab zur Post damit

Fertig, so einfach geht es!

Bitte vergessen Sie nicht, dem Gerät eine Kopie Ihres Kaufbeleges (Kassenbon, Rechnung, Lieferschein) als Garantienachweis beizulegen, da wir sonst keine kostenlosen Garantieleistungen erbringen können.

Unser Serviceportal [www.sli24.de](http://www.sli24.de) bietet Ihnen weitere Leistungen an:

- Downloadbereich für Bedienungsanleitungen
- Downloadbereich für Firmwareupdates
- FAQ's, die Ihnen Problemlösungen anbieten
- Kontaktformular
- Zugang zu unseren Zubehör- und Ersatzteile-Webshops

**Auch nach der Garantie sind wir für Sie da! – Kostengünstige Reparaturen zum Festpreis!**

Bitte nehmen Sie in keinem Fall eine unfreie Einsendung Ihres Gerätes vor. Unfreie Lieferungen werden von uns nicht angenommen. Es entstehen Ihnen damit erhebliche Kosten.

Stand 06 2012

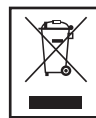

**Entsorgung**

**Bedeutung des Symbols „Mülltonne“**

Schonen Sie unsere Umwelt, Elektrogeräte gehören nicht in den Hausmüll.

Nutzen Sie die für die Entsorgung von Elektrogeräten vorgesehenen Sammelstellen und geben dort Ihre Elektrogeräte ab die Sie nicht mehr benutzen werden.

Sie helfen damit die potenziellen Auswirkungen, die durch falsche Entsorgung entstehen, auf die Umwelt und die menschliche Gesundheit zu vermeiden.

Sie leisten damit Ihren Beitrag zur Wiederverwertung, zum Recycling und zu anderen Formen der Verwertung von Elektro- und Elektronik-Altgeräten.

Informationen über Sammelstellen erhalten Sie von Ihrer Stadtverwaltung.

## Gebruiksaanwijzing

Bedankt voor het kiezen van ons product. We hopen dat u veel plezier aan het gebruik van het apparaat zult beleven.

### Symbolen in deze Gebruiksaanwijzing

Belangrijke aanwijzingen voor uw veiligheid zijn speciaal gekenmerkt. Het is belangrijk om deze instructies op te volgen om ongevallen en schade aan het apparaat te vermijden:



#### WAARSCHUWING:

Dit waarschuwt u voor gevaren voor uw gezondheid en geeft mogelijke letselsrisico's aan.



#### LET OP:

Duidt op potentiaal gevaar voor het apparaat of voor andere voorwerpen.



**OPMERKING:** Dit markeert tips en informatie.

## Algemene Opmerkingen

Lees vóór de ingebruikname van dit apparaat de handleiding zorgvuldig door en bewaar deze goed, samen met het garantiebewijs, de kassabon en zo mogelijk de doos met de binnenverpakking. Als u dit apparaat aan derden doorgeeft, geef ook de gebruiksaanwijzing door.

- Gebruik het apparaat uitsluitend privé en uitsluitend voor de voorgeschreven toepassing. Dit apparaat is niet geschikt voor commercieel gebruik.
- Gebruik het apparaat niet buitenshuis. Houd het uit de buurt van warmtebronnen, direct zonlicht, vochtigheid (dompel het nooit onder in vloeistof) en scherpe randen. Gebruik het apparaat niet met natte handen. Als het apparaat vochtig of nat wordt, haal dan onmiddellijk de stekker uit het stopcontact.
- Schakel het apparaat uit en onderbreek altijd de stroom-toevoer (trek aan de stekker, niet aan de kabel) wanneer u het apparaat niet gebruikt, hulpstukken aanbrengt, reinigt of wanneer storingen optreden.
- Gebruik het apparaat **niet** als u er niet bij aanwezig bent. Schakel het apparaat altijd uit voordat u de ruimte verlaat. Trek de stekker uit het stopcontact.
- Het apparaat en het netsnoer moeten regelmatig op tekenen van schade worden gecontroleerd. Als schade wordt geconstateerd mag het apparaat niet worden gebruikt.
- Gebruik alleen originele reserveonderdelen.
- Met het oog op de veiligheid van uw kinderen, houd alle verpakkingen (plastic zakken, dozen, polystyreen enz.) buiten hun bereik.



#### WAARSCHUWING:

Laat kleine kinderen niet met de folie spelen **gevaar voor verstikking!**

## Speciale Veiligheidsvoorschriften voor dit Toestel



### WAARSCHUWING:

- Risico op snijwonden! Het filter / de messeneenheid (4) is scherp!
- Als het filter / de messeneenheid beschadigd is, mag het apparaat niet worden gebruikt.
- Gebruik altijd de meegeleverde stamper (1). Steek uw vingers of instrumenten niet in de vulopening (2).
- Altijd de stekker uit het stopcontact verwijderen wanneer het apparaat niet wordt gebruikt en wordt gemonteerd, gedemonteerd of gereinigd.
- Alvorens accessoires en opzetstukken die tijdens de werking in beweging zijn gebracht te vervangen, dient het apparaat uitgeschakeld te worden en losgekoppeld te worden van de netstroom.

## **WAARSCHUWING:**

- Repareer het apparaat niet zelf. Neem contact op met een bevoegde reparateur. Om gevaar te voorkomen dient een beschadigd netsnoer vervangen te worden door een gelijkwaardig snoer door de fabrikant, of klantenservice of ieder ander bevoegd specialist.
  - Dit apparaat mag niet worden gebruikt door kinderen.
  - Het apparaat en het netsnoer altijd buiten bereik van kinderen houden.
  - Kinderen mogen niet met het apparaat spelen.
  - Apparaten kunnen worden gebruikt door personen met verminderde lichamelijke, zintuigelijke of geestelijke vermogens, of gebrek aan ervaring en kennis als zij onder toezicht staan of geïnstrueerd zijn voor het gebruik van het apparaat in een veilige manier en als zij de gevaren begrijpen.
  - Dit apparaat is niet bedoeld om in water te worden ondergedompeld tijdens het reinigen. Raadpleeg de instructies die zijn opgenomen in het hoofdstuk “Reiniging”.
- Raak nooit bewegende delen van het apparaat aan en wacht altijd tot deze stilstaan.
  - Nooit iets aan de veiligheidsschakelaars veranderen.
  - Nooit bij ingeschakeld apparaat het deksel (3) verwijderen.

### **Beoogd gebruik**

Dit apparaat is ontworpen voor de extractie van sap van verse groenten en fruit zoals ananas, appels, rode bieten, selderij, komkommers, wortelen en tomaten.

Zolang de schillen eetbaar zijn, kunnen ze ook worden verwerkt.

Levensmiddelen die zetmeel bevatten, zoals bananen, papaja's, avocado's dient, vijgen en mango's, evenals bijzonder harde en vezelige groenten en fruit, mogen met het apparaat niet worden verwerkt.

### **OPMERKING:**

Sapextractie van klein fruit zoals bijvoorbeeld bessen met de centrifugemethode is moeilijk. U moet een geschikte bessenpers daarvoor gebruiken.

Het apparaat mag alleen worden gebruikt voor de toepassingen die in deze handleiding zijn beschreven. Gebruik voor commerciële doeleinden is niet toegestaan.

Elk ander gebruik wordt als onbeoogd gebruik beschouwd en kan tot materiële schade of zelfs persoonlijk letsel leiden.

De fabrikant is niet aansprakelijk voor schade veroorzaakt door onbeoogd gebruik.

## Geleverde onderdelen

- 1 basistoestel met motor
- 1 deksel
- 1 stamper
- 1 filter / mes
- 1 opvangbak
- 1 pulpcontainer

## Het apparaat uitpakken

1. Haal het apparaat uit de verpakking.
2. Verwijder alle verpakkingsmateriaal zoals folie, vulling, kabelhouders en karton.
3. Controleer of alles aanwezig is.

### **OPMERKING:**

Er kan nog steeds stof of productieresten op het apparaat aanwezig zijn.

We raden u aan om het apparaat eerst te reinigen, zoals beschreven onder "Reiniging".

### **OPMERKING:**

Verwijder de kartonnen schijf uit het filter / de messeneenheid (4) voordat u de motor start.

## Beschrijving van de Onderdelen

- 1 Stamper
- 2 Vulopening
- 3 Deksel
- 4 Filter / Mes
- 5 Opvangbak
- 6 Opklapbare tuit
- 7 Aandrijf wiel (niet afneembaar)
- 8 Vastzet-beugel met veiligheidsschakelaar
- 9 Basistoestel met motor
- 10 Aan / Uit Snelheidsregelaar (I / 0 / II)
- 11 Pulpcontainer

## Het apparaat monteren

Voor de montage, zie ook de afbeeldingen op pagina 3.

1. Plaats het apparaat zodanig, dat de snelheidsregelaar (10) naar u toe wijst.
2. Kantel de vastzet-beugel (8) naar rechts.
3. Plaats de opvangbak (5) bovenop het basistoestel. Het basistoestel (9) heeft een inkeping. Hier moet de tuit (6) van de opvangbak (5) in geplaatst worden.

 **WAARSCHUWING** gevaar op snijwonden!  
Het filter / de messeneenheid (4) is scherp!

4. Plaats het filter / mes (4) op het aandrijf wiel. Druk naar beneden. Het klikt vast op het aandrijf wiel.
5. Controleer het filter / mes (4)! Voel onder de rand van het filter. Deze moet met enige druk niet loskomen.

6. Plaats de pulpcontainer (11) aan de linkerkant. Het apparaat hiervoor iets zijwaarts houden en de bovenste rand in de behuizing van de opvangbak drukken (5).
7. Doe het deksel erop (3). Het bedekt de pulpcontainer (11) volledig.

### **OPMERKING:**

Uw apparaat is uitgerust met een veiligheidsschakelaar. Deze voorkomt dat de motor per ongeluk start. Controleer of de vastzet-beugel (8) goed vastzit.

8. Duw de vastzet-beugel (8) over de deksel (3).
9. Druk de tuit (6) omlaag om het sap te kunnen laten stromen.
10. Plaats de kan voor sap rechts van het apparaat.
11. Let erop dat de snelheidsregelaar (10) in de "0" stand staat.

## Elektrische Aansluiting

- Voordat u de stekker in het stopcontact steekt, controleer of de te gebruiken netspanning overeenkomt met die van het apparaat. U vindt de benodigde informatie op het typeplaatje.
- Sluit het apparaat alleen op een correct geïnstalleerd stopcontact aan.

## Bediening

### Snelheidsinstellingen

- Selecteer stand "I" voor kleinere vruchten zoals aardbeien.
- Selecteer stand "II" voor grotere stukken of harde groenten, bijvoorbeeld wortelen.

### Vorbereiding

- Was het fruit voor verwerking.
- Snij het fruit in stukjes zodat het door de vulopening (2) past.
- Verwijder grotere pitten en steeltjes.

### Sap maken

#### **OPMERKING:**

Het apparaat is bedoeld voor kort gebruik. Nadat u het apparaat 6 minuten gebruikt, 5 minuten wachten voordat u doorgaat.

#### **WAARSCHUWING:**

- Controleer nogmaals of alle onderdelen juist geplaatst zijn voor u het apparaat aanzet.
- Zorg ervoor dat de tuit omlaag wordt gedrukt.

#### **OPMERKING:**

Verwijder de kartonnen schijf uit het filter / de messeneenheid (4) voordat u de motor start.

1. Stel de snelheidsregelaar (10) in op de gewenste stand. De motor begint te draaien.
2. Plaats de stukjes fruit in de vulopening (2) en druk ze naar beneden met de stamper (1). Let op! De stamper (1) past in een sleuf in de vulopening.
3. Het sap komt uit de rechterkant van de omhulzing. De pulp wordt verzameld in de pulpcontainer (11). Als er teveel sap uit het apparaat komt, zet dan de snelheidsregelaar (10) op stand "I" en oefen minder druk uit op de stamper (1).

**i OPMERKING:**

- Let op de kan met sap. Stop voordat deze overstroomt.
- Bessen en citrusvruchten (zoals kruisbessen, druiven en sinaasappels) worden doorgaans niet geperst, maar uitgeperst.
- Bij het persen van fruitsoorten met een hoog sapgehalte, kan het voorkomen dat het sap buiten de pulphouder (11) spat. In dit geval raden wij aan om de pulphouder (11) vaker te legen.

**Gebruik stoppen en uit elkaar halen**

1. Zet de snelheidsregelaar (10) op de "0" stand en wacht tot het filter / mes (4) volledig is gestopt.
2. Haal de stekker uit het stopcontact.
3. De tuit (6) omhoog drukken om nadruppelen te voorkomen.
4. Verwijder de stamper (1) uit de vulopening (2).
5. Neem de sapkan weg en breng de vastzet-beugel (8) naar beneden.
6. Verwijder het deksel (3).
7. Verwijder de pulpcontainer (11).
8. Verwijder het filter / de messeneenheid (4) uit de basiseenheid (9) door het filter / mes (4) met twee handen bij de bovenrand te pakken.

**⚠ WAARSCHUWING gevaar op snijwonden!**  
**Het filter / de messeneenheid (4) heeft scherpe messen!**  
**Alleen aan de buitenrand optillen.**

9. Trek dan het filter / mes (4) naar boven totdat het filter / de messeneenheid (4) loskomt van de basiseenheid (9).

**i OPMERKING:**

Verwijder geen schroeven uit het mes (4). Het filter en het mes (4) bestaan uit één stuk. Ze dienen niet gescheiden te worden.

## Reiniging

**⚠ WAARSCHUWING:**

- Haal voor het schoonmaken altijd de stekker uit het stopcontact.
- In geen geval mag u het apparaat in water onderdompelen voor het reinigen. Dit zou tot een elektrische schok of brand kunnen leiden.
- Het filter / mes (4) is erg scherp! **Er bestaat gevaar voor letsel!**

**⚠ LET OP:**

- Gebruik geen scherpe of schurende reinigingsmiddelen.
- Gebruik geen scherpe of schurende reinigingsmiddelen.
- Laat de pulp niet opdrogen op het filter / mes (4). De kleine gaatjes raken dan verstopt en worden onbruikbaar.

**Tip**

- Verwijder residu in het filter / mes (4) meteen onder stromend water. Gebruik een afwasborstel.
- Voor de reiniging van de buitenkant gebruikt u alleen een vochtige doek.

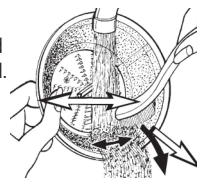

**Stamper (1), Deksel (3), Filter / mes (4), Opvangbak (5), Pulpcontainer (11)**

**⚠ WAARSCHUWING met betrekking tot het risico op snijwonden!**

**Het filter / de messeneenheid (4) is scherp!**

**⚠ LET OP:**

De hulpstukken zijn niet vaatwasserbestendig. Hitte en agressieve reinigingsmiddelen kunnen de hulpstukken krom laten trekken of laten verkleuren.

- Reinig deze componenten in een spoelbad.
- Maak het filter / mes (4) schoon met een afwasborstel.
- Afspoelen met schoon water.
- Het apparaat alleen monteren als alle onderdelen droog zijn.

## Bewaren

- Reinig het apparaat volgens de aanwijzingen. Laat de accessoires volledig drogen.
- Wij raden u aan het apparaat in de originele verpakking te bewaren als het voor een langere periode niet wordt gebruikt.
- Bewaar het apparaat op een goed geventileerde en droge plaats buiten het bereik van kinderen.

## Probleemoplossing

Probleem	Mogelijke oorzaak	Oplossing
Het apparaat werkt niet.	Het apparaat is niet voorzien van stroom.	Controleer het stopcontact met een ander apparaat.
		Steek de stekker correct in het stopcontact.
		Controleer de zekering in uw huis.
	De vastzet-beugel (8) is niet gesloten.	Controleer of alle onderdelen juist geplaatst zijn.
De hoeveelheid sap is klein.	Het apparaat is defect.	Neem contact op met onze dienst of een specialist.
	Verkeerde vruchtsoort.	Selecteer een vruchtsoort die meer sap produceert.
		Sap kan niet uit kleine bessen via het filter / mes (4) worden gewonnen.
Te veel residu in het filter / mes (4).	Reinig het filter / mes (4).	
Veel lawaai en imbalans tijdens gebruik.	Slechte montage.	Controleer of alle onderdelen correct zijn geïnstalleerd.
	Te veel residu in het filter / mes (4).	Als u grotere hoeveelheden verwerkt, maak dat tussentijds het filter / mes (4) schoon.

### Technische Gegevens

Model:..... AE 3666  
 Voeding: .....220-240 V~ 50/60 Hz  
 Vermogen:.....400 W  
 Geluidsniveau: .....71 dB(A)  
 Veiligheidsklasse:..... II  
 Gebruiksperiode / Pauze: ..... 6 / 5 minuten  
 Netto gewicht: ..... ong. 2 kg

Wij behouden ons het recht voor om in de loop van onze voortdurende productontwikkeling, technische en ontwerp wijzigingen aan te brengen.

Dit apparaat is gekeurd conform de op dit moment van toepassing zijnde CE-richtlijnen zoals bijvoorbeeld elektromagnetische compatibiliteit en laagspanningsvoorschriften en is geconstrueerd volgens de nieuwste veiligheidstechnische voorschriften.



### Verwijdering

#### Betekenis van het symbool "vuilnisemmer"

Houd rekening met het milieu, gooi elektrische apparaten niet weg bij het huishoudafval.

Breng overbodige of defecte elektrische apparaten naar gemeentelijke inzamelpunten.

Daardoor helpt u de potentiële effecten te voorkomen die een verkeerde afvoer op het milieu en de menselijke gezondheid kunnen hebben.

Draag bij aan hergebruik en ander opnieuw gebruik van oude elektrische en elektronische apparaten.

Uw gemeente kan u informatie geven over inzamelingspunten.

## Mode d'emploi

Merci d'avoir choisi notre produit. Nous espérons que vous aimerez utiliser cet appareil.

### Symboles de ce mode d'emploi

Les informations importantes concernant votre sécurité sont indiquées de manière spéciale. Il est essentiel de respecter ces instructions afin d'éviter les accidents et de ne pas endommager l'appareil :



#### AVERTISSEMENT :

Prévient des risques pour votre santé et des risques éventuels de blessure.



#### ATTENTION :

Ce symbole fait référence à des dangers potentiels de l'appareil ou d'autres objets.



**NOTE :** Cela souligne des conseils et des informations.

## Notes générales

Lisez attentivement ce mode d'emploi avant de mettre l'appareil en marche pour la première fois. Conservez le mode d'emploi ainsi que le bon de garantie, votre ticket de caisse et si possible, le carton avec l'emballage se trouvant à l'intérieur. Si vous donnez l'appareil à d'autres personnes, veuillez également leur communiquer le mode d'emploi.

- L'appareil est conçu exclusivement pour un usage privé et dans le but pour lequel il est prévu. Cet appareil n'est pas prévu pour une utilisation professionnelle.
- N'utilisez pas cet appareil en extérieur. Protégez-le de la chaleur, des rayons directs du soleil, de l'humidité (ne le plongez en aucun cas dans l'eau) et des objets tranchants. N'utilisez pas cet appareil avec des mains humides. Si de l'eau coule sur l'appareil, débranchez-le immédiatement.
- Arrêtez l'appareil et débranchez toujours le câble d'alimentation de la prise de courant (en tirant sur la fiche et non pas sur le câble) si vous n'utilisez pas l'appareil, si vous installez les accessoires, pour le nettoyage ou en cas de panne.
- Ne laissez **pas** l'appareil fonctionner sans surveillance. Lorsque vous quittez la pièce, arrêtez toujours l'appareil. Débranchez la fiche de la prise secteur.
- L'appareil et le câble d'alimentation secteur doivent être vérifiés régulièrement afin de vérifier qu'ils ne sont pas endommagés. En cas de dommages, l'appareil ne doit pas être utilisé.
- Utilisez uniquement des pièces détachées d'origine.
- Afin de garantir la sécurité de vos enfants, veuillez conserver tous les emballages (sacs en plastique, boîtes, polystyrène, etc.) hors de leur porté.



#### AVERTISSEMENT :

Ne laissez pas les jeunes enfants jouer avec les emballages, **risque d'asphyxie !**

## Conseils de sécurité spécifiques à cet appareil



### AVERTISSEMENT :

- Risque de coupures ! L'unité filtre / lame (4) est coupante !
- Si le filtre / lame (4) est endommagé, il ne faut pas utiliser l'appareil.
- Utilisez toujours le poussoir fourni (1). N'introduisez jamais les doigts dans la goulotte (2).
- Débranchez toujours l'alimentation de l'appareil s'il doit être laissé sans surveillance et avant de le monter, le démonter ou le nettoyer.
- Avant de remplacer un accessoire mobile, arrêtez l'appareil et débranchez le cordon d'alimentation.

**⚠ AVERTISSEMENT :**

- Ne réparez pas cet appareil vous-même. Veuillez prendre contact avec du personnel qualifié. Afin d'éviter les risques, un cordon d'alimentation endommagé doit être remplacé par un cordon équivalent par le constructeur, notre service après-vente ou tout autre spécialiste qualifié.
- Cet appareil ne doit pas être utilisé par des enfants.
- Gardez l'appareil et son cordon hors de portée des enfants.
- Ne laissez pas les enfants jouer avec l'appareil.
- Cet appareil peut être utilisé par des personnes dont les capacités physiques, sensorielles ou mentales réduites, ou n'ayant pas d'expérience, si elles sont supervisées ou ont été instruites concernant l'utilisation de l'appareil d'une manière sûre et comprennent les risques encourus.
- Cet appareil n'est pas conçu pour être immergé dans l'eau pendant le nettoyage. Suivez les instructions du chapitre « Nettoyage ».
- Ne touchez jamais aucun des accessoires de l'appareil lorsqu'ils sont encore en mouvement. Attendez toujours qu'ils se soient arrêtés.
- Ne touchez à aucun interrupteur de sécurité.
- Ne retirez pas le couvercle (3) pendant le fonctionnement.

**Utilisation conforme**

L'appareil est conçu pour extraire le jus de légumes et de fruits frais comme l'ananas, la betterave, le céleri, le concombre, la carotte et la tomate.

Tant que les épiluches sont mangeables, elles peuvent être prises par l'appareil.

Les aliments qui contiennent des amidons comme les bananes, les papayes, les avocats, les figues ou les mangues ainsi que les fruits et légumes particulièrement durs et fibreux ne doivent pas être introduits dans cet appareil.

**NOTE :**

L'extraction du jus des petits fruits, comme par exemple les baies, peut s'avérer difficile avec la centrifugeuse. Pour ces fruits, il est préférable d'utiliser un pressoir à baies.

L'appareil ne doit être utilisé que de la façon décrite dans ce mode d'emploi. Ne l'utilisez pas dans un but commercial.

Tout autre usage est considéré comme inadéquat et peut causer des dommages matériels ou même des blessures physiques.

Le fabricant n'est aucunement responsable des dégâts liés à un usage non prévu.



## Pièces fournies

- 1 appareil de base avec moteur
- 1 couvercle
- 1 poussoir
- 1 filtre / lame
- 1 réceptacle
- 1 collecteur de pulpe

## Déballage de l'appareil

1. Enlevez l'appareil de son emballage.
2. Enlevez tous les emballages tels que les films, rembourrages, serre-câbles et cartons.
3. Vérifiez que toutes les pièces sont dans la boîte.

### NOTE :

Ce produit peut encore contenir de la poussière et des résidus de production.

Nous vous conseillons de nettoyer l'appareil comme décrit sous « Nettoyage ».

### NOTE :

Enlevez l'insert de disque en carton qui est à l'intérieur de l'unité filtre / lame (4) avant de démarrer le moteur.

## Description des pièces

- 1 Poussoir
- 2 Goulotte
- 3 Couvercle
- 4 Filtre / lame
- 5 Réceptacle
- 6 Bec rabattable
- 7 Roue d'entraînement (non détachable)
- 8 Barre de blocage avec interrupteur de sécurité
- 9 Base avec moteur
- 10 Réglage de vitesse et marche / arrêt (I / 0 / II)
- 11 Collecteur de pulpe

## Réglage de l'appareil

Pour assembler l'appareil, consultez également les illustrations de la page 3.

1. Placez l'appareil de manière à ce que l'interrupteur de réglage de vitesse (10) soit face à vous.
2. Inclinez la barre de blocage (8) vers la droite.
3. Fixez le réceptacle (5) sur le boîtier centrifuge. Le boîtier centrifuge (9) est muni d'un enfoncement. C'est là que le bec verseur (6) du boîtier centrifuge (5) doit être placé.



### **ATTENTION risque de coupures !**

**Le filtre / lame (4) est coupant !**

4. Placez le filtre / lame (4) sur la roue d'entraînement. Appuyez sur celui-ci. Il s'enclenche sur la roue d'entraînement.
5. Vérifiez le filtre / lame (4) ! Touchez le dessous du bord du filtre. Celui-ci ne doit pas être desserré sous tension.

6. Fixez le collecteur de pulpe (11) du côté gauche. Pour cela, maintenez-le légèrement de côté pour enfoncer le bord supérieur dans le boîtier du réceptacle (5).
7. Fixez le couvercle (3). Il recouvre aussi le collecteur de pulpe (11).

### NOTE :

Votre appareil est muni d'un interrupteur de sécurité. Celui-ci empêche un démarrage accidentel du moteur. Vérifiez que la barre de blocage est bien verrouillée (8).

8. Verrouillez la barre de blocage (8) par dessus le couvercle (3).
9. Appuyez sur le bec verseur (6) vers le bas pour ouvrir l'écoulement du jus.
10. Placez le récipient à jus sur la droite de l'appareil.
11. Vérifiez que le sélecteur de vitesse (10) est en position « 0 ».

## Connexion électrique

- Avant de brancher la prise dans la fiche, vérifiez que la tension du secteur que vous utilisez correspond à la tension de l'appareil. Vous trouverez l'information nécessaire sur la plaque d'identification.
- Branchez l'appareil à une prise électrique de sécurité correctement installé.

## Fonctionnement

### Réglage de la vitesse

- Sélectionnez le réglage « I » pour de petites fruits tels que des fraises.
- Sélectionnez le réglage « II » pour des morceaux plus grands ou des légumes durs tels que des carottes.

### Préparation

- Lavez les fruits avant d'extraire leur jus.
- Coupez des morceaux de fruit suffisamment petits pour passer dans l'orifice de la goulotte (2).
- Retirez les gros noyaux et les peaux.

### Extraire le jus

#### NOTE :

Cet appareil est destiné à un usage à court terme. Au bout de 6 minutes de fonctionnement, faites une pause de 5 minutes.



#### **AVERTISSEMENT :**

- Vérifiez à nouveau que les accessoires sont correctement installés avant d'allumer l'appareil.
- N'oubliez pas d'appuyer sur le bec verseur vers le bas.

#### NOTE :

Enlevez l'insert de disque en carton qui est à l'intérieur de l'unité filtre / lame (4) avant de démarrer le moteur.

1. Réglez le sélecteur de vitesse (10) à votre convenance. Le moteur se met en marche.
2. Insérez les morceaux de fruit dans l'orifice de la goulotte (2) et poussez-les à l'aide du poussoir (1). Veuillez remarquer ! Le poussoir (1) est muni d'un guide qui s'enclenche dans l'orifice.
3. Le jus s'écoule sur le côté droit du boîtier. La pulpe s'accumule dans le collecteur de pulpe (11). En cas de versement excessif de jus, réglez le sélecteur de vitesse en position « I » et appliquez moins de pression sur le poussoir (1).

### **i** NOTE :

- Observez la carafe à jus. Interrompez le fonctionnement à temps pour empêcher les débordements.
- En général, les baies et les agrumes (comme les groseilles à maquereau, le raisin, les oranges) sont pressés pour extraire leur jus.
- Lorsque vous extrayez le contenu riche en jus de ces fruits, du jus peut éclabousser depuis la zone du collecteur de pulpe (11). Dans ce cas, nous vous conseillons de vider le collecteur de pulpe (11) plus souvent.

### Interrompre le fonctionnement et démonter l'appareil

1. Réglez le sélecteur de vitesse (10) en position « 0 » et attendez que le filtre / lame (4) soit entièrement à l'arrêt.
2. Débranchez la fiche électrique.
3. Appuyez sur le bec verseur (6) vers le haut pour éviter toute future goutte.
4. Ôtez le poussoir (1) de la goulotte (2).
5. Mettez la carafe à jus de côté et abaissez la barre de blocage (8) jusqu'en position désengagée.
6. Retirez le couvercle (3).
7. Enlevez le collecteur de pulpe (11).
8. Enlevez l'unité filtre / lame (4) hors de la base (9) en saisissant le filtre / lame (4) par son bord supérieur avec les deux mains.

### **⚠** ATTENTION risque de coupures !

**L'unité filtre / lame (4) a des couteaux coupants !  
Soulevez-le uniquement en utilisant le bord extérieur.**

9. Ensuite, tirez le filtre / lame (4) vers le haut jusqu'à ce que l'unité filtre / lame (4) soit séparée de la base principale (9).

### **i** NOTE :

N'enlevez pas les vis de la lame (4). Le filtre et la lame (4) sont en une pièce. Ils ne doivent pas être séparés.

## Nettoyage

### **⚠** AVERTISSEMENT :

- Débranchez toujours la prise électrique avant le nettoyage.
- N'immergez jamais l'appareil dans l'eau dans le but de le nettoyer. Vous risqueriez de provoquer une électrocution ou un incendie.
- Le filtre / lame (4) est très coupant ! **Risque de blessure !**

### **⚠** ATTENTION :

- N'utilisez pas de brosse métallique ni d'autres objets abrasifs.
- N'utilisez pas de détergents abrasifs ou acides.
- Ne laissez pas la pulpe sécher sur le filtre / lame (4). Les pores se bloqueront et deviendront inutilisables.

### Conseil

- Enlevez les résidus dans le filtre / lame (4) immédiatement sous l'eau du robinet. Utilisez une brosse à vaisselle.
- Pour nettoyer l'extérieur de l'appareil, utilisez un chiffon humide.

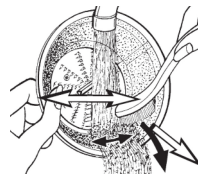

### Poussoir (1), couvercle (3), filtre / lame (4), réceptacle (5) et collecteur de pulpe (11)

### **⚠** AVERTISSEMENT relatif aux risques de coupure !

**Le filtre / lame (4) est coupant !**

### **⚠** ATTENTION :

Les ustensiles ne sont pas adaptés pour le lave-vaisselle. La chaleur et les produits de nettoyage agressifs peuvent les déformer ou les décolorer.

- Nettoyez ces pièces dans un bain de rinçage.
- Nettoyez le filtre / lame (4) à l'aide d'une brosse à vaisselle.
- Rincez à l'eau claire.
- Ne montez l'appareil que lorsque toutes les pièces ont été séchées.

## Rangement

- Nettoyez l'appareil comme décrit. Laissez les accessoires sécher complètement.
- Nous vous conseillons de ranger l'appareil dans son emballage d'origine lorsque vous ne l'utilisez pas pendant une longue période.
- Rangez toujours l'appareil dans un endroit sec bien aéré hors de portée des enfants.

## Dépannage

Dysfonctionnement	Cause possible	Solution
L'appareil ne fonctionne pas.	L'appareil ne reçoit pas d'alimentation électrique.	Vérifiez la prise électrique avec un autre appareil.
		Branchez correctement la prise électrique.
		Vérifiez le fusible.
	La barre de blocage (8) n'est pas fermée.	Vérifiez que tous les composants sont correctement assemblés.
	L'appareil est défectueux.	Contactez nos services ou un spécialiste.
Il n'y a qu'une petite quantité de jus.	Mauvais type de fruit.	Choisissez un fruit qui produit plus de jus.
	Il y a trop de résidus dans le filtre / lame (4).	Le jus des baies ne peut pas être extrait dans le filtre / lame (4).
L'appareil est bruyant et déséquilibré pendant le fonctionnement.	Mauvais assemblage.	Vérifiez que tous les composants ont été correctement assemblés.
	Il y a trop de résidus dans le filtre / lame (4).	Lorsque vous tirez de grandes quantités de jus, nettoyez régulièrement le filtre / lame (4).

### Données techniques

Modèle : ..... AE 3666  
 Alimentation : .....220-240 V~ 50/60 Hz  
 Puissance consommée : .....400 W  
 Niveau de pression acoustique : .....71 dB(A)  
 Indice de protection : ..... II  
 Fonctionnement bref / Pause : .....6 / 5 minutes  
 Poids net : .....environ 2 kg

Nous nous réservons le droit d'apporter des modifications techniques ainsi que des modifications de conception dans le cadre du développement continu de nos produits.

Cet appareil a été contrôlé d'après toutes les directives européennes actuelles applicables, comme par exemple concernant la compatibilité électromagnétique et la basse tension. Cet appareil a été fabriqué en respect des réglementations techniques de sécurité les plus récentes.



### Élimination

#### Signification du symbole de « poubelle à roulettes »

TPrendre soin de l'environnement, ne pas jeter des appareils électriques avec les ordures ménagères.

Porter les appareils électriques obsolètes ou défectueux dans les centres de récupération municipaux.

Aider à éviter les impacts potentiels sur l'environnement et la santé en luttant contre les déchets sauvages.

Vous contribuerez ainsi au recyclage et autres formes de réutilisation des appareils électriques usagés.

Votre municipalité vous fournira les informations nécessaires sur les centres de collecte.

## Instrucciones de Servicio

Gracias por elegir nuestro producto. Esperemos que disfrute usando el aparato.

### Símbolos en este manual de instrucciones

La información importante para su seguridad está indicada de forma especial. Siga estas advertencias incondicionalmente, para evitar accidentes y daños en el aparato:



#### **AVISO:**

Advierte ante los peligros para su salud y demuestra posibles riesgos de herida.



#### **ATENCIÓN:**

Indica los posibles riesgos para el aparato u otros objetos.



**NOTA:** Destaca consejos e información.

### Notas Generales

Antes de la puesta en servicio de este aparato lea detenidamente el manual de instrucciones y guarde éste bien incluido la garantía, el recibo de pago y si es posible también el cartón de embalaje con el embalaje interior. Si le da este aparato a otra persona, por favor proporcione también el manual de instrucciones.

- Solamente utilice el aparato para el uso particular y para el fin previsto. Este aparato no está destinado para el uso comercial.
- No lo utilice al aire libre. No lo exponga al calor, a la entrada directa de rayos de sol, a la humedad (en ningún caso sumerja el aparato en agua) y a los cantos agudos. No use el aparato con las manos mojadas. En caso de que el aparato esté húmedo o mojado, desenchúfelo de inmediato.
- Desconecte el aparato y siempre retire la clavija de la caja de enchufe (por favor tire de la clavija y no del cable), cuando no quiera utilizar el aparato, montar piezas o en caso de limpieza o defectos.
- **No** deje el aparato sin supervisión. En caso de salir de la habitación, apague siempre el aparato. Desconecte el enchufe de la toma de corriente.
- El aparato y el cable de alimentación tienen que ser revisados periódicamente para detectar signos de daños. Si se encuentra algún daño, no se debe utilizar el aparato.
- Utilice exclusivamente recambios originales.
- Con el fin de garantizar la seguridad de sus hijos, guarde el embalaje (bolsas de plástico, cajas, poliestireno, etc) fuera de su alcance.



#### **AVISO:**

¡No deje que los niños pequeños jueguen con los plásticos, **debido al riesgo de asfixia!**

## Instrucciones especiales de seguridad para el aparato



#### **AVISO:**

- ¡Riesgo de corte! ¡La unidad de filtro / hoja (4) está afilada!
- No utilice el aparato si el filtro / hoja (4) está dañado.
- Use siempre el émbolo (1) incluido. No introduzca los dedos ni ninguna otra herramienta por la apertura de llenado (2).
- Desconecte siempre el aparato de la alimentación si se le deja sin atención y antes de montarlo, desmontarlo o limpiarlo.
- Previo al reemplazo de accesorios o piezas móviles durante el funcionamiento, el aparato debe estar apagado y desconectado de la toma de corriente.

**⚠ AVISO:**

- No repare el aparato usted mismo. Póngase en contacto con personal autorizado. Para evitar riesgos, el fabricante, nuestro servicio de atención al cliente u otro especialista cualificado debe cambiar el cable de corriente dañado con un cable equivalente.
  - Este aparato no debe ser utilizado por los niños.
  - Mantenga el aparato y el cable fuera del alcance de los niños.
  - Los niños no deben jugar con el aparato.
  - Los aparatos pueden ser utilizados por personas con capacidades físicas, sensoriales o mentales reducidas, o con falta de experiencia y conocimientos si se les supervisa o si han recibido instrucciones acerca del uso del aparato de manera segura y entienden los peligros asociados.
  - Esta unidad no se ha diseñado para ser sumergida en agua durante su limpieza. Por favor tenga presentes las instrucciones incluidas en el capítulo “Limpieza”.
- No toque nunca ninguno de los accesorios del aparato cuando sigan en movimiento, espere hasta que se paren.
  - No manipule los interruptores de seguridad.
  - No quite la tapa (3) cuando funcione el aparato.

**Uso para el que está destinado**

Este aparato está diseñado para extraer zumo de frutas y verduras frescas como piñas, manzanas, remolacha, apio, pepinos, zanahorias y tomates.

También se puede procesar la piel, siempre que sea comestible.

Este aparato no se debe utilizar para procesar alimentos que contengan almidón, como plátanos, papayas, aguacates, higos y mangos, además de frutas y verduras que sean particularmente duras y fibrosas.

**ⓘ NOTA:**

La extracción de zumo de frutas pequeñas, como por ejemplo bayas, con el principio del centrifugador es difícil. Para ello deberá utilizar una prensa de bayas apropiada.

El aparato solamente puede usarse del modo descrito en este manual de instrucciones. No puede usarlo con fines comerciales.

Cualquier otro uso se considerará no indicado y podrá ocasionar daños materiales o incluso lesiones personales.

El fabricante no será responsable de daños causados por uso no previsto.

**Piezas suministradas**

- 1 aparato de base con motor
- 1 tapa
- 1 émbolo
- 1 filtro / hoja
- 1 receptáculo
- 1 colector de pulpa

## Desembalaje del aparato

1. Extraiga el aparato del embalaje.
2. Retire todos los materiales de embalaje, como papel de aluminio, material de relleno, sujeta cables y envolturas de cartón.
3. Compruebe que todas las piezas estén presentes.

### **i** NOTA:

Es posible que queden residuos derivados de la producción o polvo en el aparato. Le recomendamos que limpie el aparato tal como se describe en "Limpieza".

### **i** NOTA:

Retire el disco de cartón del interior de la unidad de filtro / hoja (4) antes de poner en funcionamiento el motor.

## Descripción de piezas

- 1 Émbolo
- 2 Hueco de introducción de alimentos
- 3 Tapa
- 4 Filtro / Hoja
- 5 Receptáculo
- 6 Caño desplegable
- 7 Rueda motriz (no desmontable)
- 8 Cierre con interruptor de seguridad
- 9 Base con motor
- 10 Encendido / apagado y control de velocidad (I / 0 / II)
- 11 Colector de pulpa

## Instalar el aparato

Consulte también la ilustración de la página 3 para el montaje.

1. Ponga el aparato de forma que los controles de velocidad (10) estén orientados hacia usted.
2. Incline la barra de bloqueo (8) hacia la derecha.
3. Coloque el receptáculo (5) sobre la carcasa de la base. La carcasa de la base (9) presenta una muesca. Aquí es donde se debe colocar el caño (6) de la carcasa del receptáculo (5).

**⚠ ¡AVISO Riesgo de cortes!  
¡El filtro / hoja (4) está afilado!**

4. Coloque el filtro / hoja (4) sobre la rueda motriz. Presiónelo hacia abajo. Encajará sobre la rueda motriz.
5. ¡Compruebe el filtro / hoja (4)! Toque por debajo del borde de la hoja. Cuando se aplique un poco de tensión no deberá aflojarse.
6. Acople el colector de pulpa (11) en la parte izquierda. Para hacerlo, aguántelo ligeramente de lado para empujar el borde superior en el espacio del chasis del receptáculo (5).
7. Coloque la tapa (3). Cubrirá también el colector de pulpa (11).

### **i** NOTA:

El dispositivo está equipado con un interruptor de seguridad. Evita que el motor arranque de manera fortuita. Compruebe que la barra de bloqueo (8) cierre correctamente.

8. Bloquee la barra de bloqueo (8) sobre la tapa (3).
9. Empuje hacia abajo el caño (6) para abrir el paso del zumo.
10. Coloque la jarra para el zumo a la derecha del aparato.
11. Asegúrese de que el control de velocidad (10) esté colocado en la posición "0".

## Conexión eléctrica

- Antes de introducir el enchufe en la toma de corriente, compruebe que la tensión de la red de suministro que se va a utilizar coincide con la del aparato. Encontrará la información necesaria en la placa de identificación.
- Conecte el aparato exclusivamente a un enchufe de seguridad correctamente instalado.

## Uso

### Posición del control de velocidad

- Seleccione la posición "I" para frutas más pequeñas, como las fresas.
- Seleccione la posición "II" para trozos más grandes o verduras más duras, por ejemplo, zanahorias.

### Preparación

- Limpie la fruta antes de procesarla.
- Corte la fruta en pedazos que se puedan introducir por la apertura de llenado (2).
- Quite las semillas y los tallos más grandes.

### Extracción del zumo

#### **i** NOTA:

El aparato se ha diseñado para su uso durante periodos de tiempo cortos. Tras usarlo durante 6 minutos, haga una pausa de 5 minutos.

#### **⚠** AVISO:

- Compruebe todos los accesorios de nuevo para asegurarse de que se han acoplado correctamente antes de encender el aparato.
- Asegúrese de que el caño esté bajado.

#### **i** NOTA:

Retire el disco de cartón del interior de la unidad de filtro / hoja (4) antes de poner en funcionamiento el motor.

1. Coloque el control de velocidad (10) en la posición deseada. El motor comenzará a funcionar.
2. Introduzca los pedazos de fruta por la apertura de llenado (2) y empújelos hacia abajo con el émbolo (1). ¡Observe! El émbolo (1) tiene una guía de alineación en la apertura de llenado.

- El zumo saldrá por la parte derecha de la carcasa. La pulpa se recogerá en el colector de pulpa (11). Si se produce una carga excesiva de zumo, ponga el control de velocidad (10) en posición "I" y presione menos el émbolo (1).

#### **i** NOTA:

- Preste atención a la jarra para el zumo. Detenga el funcionamiento a tiempo para que el zumo no rebose.
- Bayas y cítricos (como grosella, uva, naranjas) normalmente no se trituran para sacar zumo, sino que se exprimen.
- Al exprimir estas frutas, con su elevado contenido en zumo, pueden producirse salpicaduras de zumo en la zona del colector de pulpa (11). En tal caso, recomendamos que el colector de pulpa (11) se vacíe más a menudo.

#### **Parada del funcionamiento y desmontaje**

1. Ponga el control de velocidad (10) en la posición "0" y espere hasta que el filtro / hoja (4) se detenga completamente.
2. Desconecte el aparato de la alimentación.
3. Empuje el caño (6) hacia arriba para evitar que gotee.
4. Retire el émbolo (1) del conducto de introducción de alimentos (2).
5. Saque la jarra para zumo y baje la barra de bloqueo (8) hasta la posición de desbloqueo.
6. Retire la tapa (3).
7. Retire el colector de pulpa (11).
8. Retire la unidad de filtro / hoja (4) de la base (9) agarrándola por el borde superior con ambas manos.

#### **⚠** ¡AVISO Riesgo de cortes!

**¡La unidad de filtro / hoja (4) está afilada!  
Levántela exclusivamente por el borde externo.**

9. Tire del filtro / hoja (4) hacia arriba hasta que la unidad de filtro / hoja (4) se separe de la base principal (9).

#### **i** NOTA:

No retire los tornillos de la hoja (4). El filtro y la hoja (4) son una sola pieza. No deben separarse.

## Limpieza

#### **⚠** AVISO:

- Desconecte siempre de la toma de corriente antes de limpiar el aparato.
- No sumerja en ningún caso el aparato en agua para limpiarlo. Podría causar electrocución o incendio.
- ¡El filtro / hoja (4) está afilado! **¡Existe peligro de dañarse!**

#### **⚠** ATENCIÓN:

- No usar cepillos alambre ni objetos abrasivos.
- No utilice detergentes agresivos o abrasivos.
- No deje que la pulpa se seque en el filtro / hoja (4). Los poros finos se atascarían y quedaría inservible.

#### **Consejo**

- Elimine los residuos del filtro / hoja (4) inmediatamente con agua corriente. Utilice un cepillo de fregar platos.
- Para limpiar la parte exterior del aparato, utilice únicamente un paño húmedo de lavar platos.

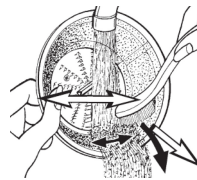

#### **Émbolo (1), Tapa (3), Filtro / hoja (4), Receptáculo (5), Colector de pulpa (11)**

#### **⚠** ¡AVISO CON RESPECTO A CORTES!

**¡El filtro / hoja (4) está afilado!**

#### **⚠** ATENCIÓN:

Los accesorios no pueden ponerse en el lavavajillas. El calor y los agentes limpiadores agresivos pueden deformar o decolorar los accesorios.

- Limpie estos componentes sumergiéndolos en agua.
- Limpie el filtro / hoja (4) con un cepillo de lavar platos.
- Aclare con agua limpia.
- Monte el dispositivo exclusivamente cuando todas las piezas estén secas.

## Almacenamiento

- Limpie el aparato del modo indicado. Deje los accesorios completamente secos.
- Recomendamos que guarde el aparato en su embalaje original cuando no vaya a utilizarlo durante un periodo de tiempo largo.
- Almacene siempre el dispositivo en un lugar bien ventilado y seco fuera del alcance de los niños.

## Solución de problemas

Avería	Posible causa	Solución
El aparato no funciona.	El aparato no está recibiendo corriente.	Compruebe el enchufe con un dispositivo diferente.
		Inserte el enchufe correctamente.
		Compruebe el fusible de su casa.
	La barra de bloqueo (8) no se ha cerrado.	Compruebe si todos los componentes se han acoplado correctamente.
	El aparato está defectuoso.	Contacte con nuestro Servicio o con un especialista.
La cantidad de zumo es pequeña.	Tipo de fruta incorrecto.	Seleccione un tipo de fruta que produzca más zumo.
		No se puede extraer zumo de bayas pequeñas con el filtro / hoja (4).
	Demasiados restos en el filtro / hoja (4).	Limpie el filtro / hoja (4).
Ruido fuerte o desequilibrio durante el funcionamiento.	Montaje incorrecto.	Compruebe que todos los componentes se han instalado correctamente.
	Demasiados restos en el filtro / hoja (4).	Cuando procese grandes cantidades, limpie el filtro / hoja (4) varias veces durante el proceso.

ESPAÑOL

### Datos Técnicos

Modelo: ..... AE 3666  
 Alimentación: ..... 220-240 V~ 50/60 Hz  
 Consumo: ..... 400 W  
 Nivel de presión sonora: ..... 71 dB(A)  
 Clase de protección: ..... II  
 Funcionamiento breve/Pausa: ..... 6 / 5 minutos  
 Peso neto: ..... aprox. 2 kg

El derecho de realizar modificaciones técnicas y de diseño en el curso del desarrollo continuo del producto está reservado.

Este aparato se ha examinado según las normativas actuales y vigentes de la Comunidad Europea, como p.ej. compatibilidad electromagnética y directiva de baja tensión y se ha construido según las más nuevas especificaciones en razón de la seguridad.



### Eliminación

#### Significado del símbolo "cubo de basura"

Cuide del medio ambiente, no deseche aparatos eléctricos con los residuos domésticos.

Deseche los aparatos eléctricos obsoletos o defectuosos en los puntos municipales de recogida diferenciada de basura.

Por favor, ayude a evitar potenciales impactos medioambientales y sanitarios provocados por una eliminación incorrecta.

Contribuye al reciclaje y otros modos de uso de aparatos eléctricos y electrónicos viejos.

Su municipalidad le proporcionará información sobre los puntos de recolección.



## Istruzioni per l'uso

Vi ringraziamo per aver acquistato uno dei nostri articoli. Speriamo sia di vostro gradimento.

### Simboli in queste istruzioni per l'uso

Le informazioni importanti che riguardano la sicurezza sono segnalati appropriatamente. È importante osservare queste istruzioni per evitare incidenti e prevenire guasti alla macchina:

#### **AVVISO:**

Questo indica pericoli alla salute e indica possibili rischi alla salute.

#### **ATTENZIONE:**

Questo si riferisce a possibili pericoli alla macchina e ad altri oggetti.

 **NOTA:** Mette in risalto consigli ed informazioni.

## Note generali

Prima di mettere in funzione questo apparecchio, leggere molto attentamente le istruzioni per l'uso e conservarle con cura unitamente al certificato di garanzia, allo scontrino e, se possibile, alla scatola di cartone con la confezione interna. Se si consegna il dispositivo a terzi, consegnare anche le istruzioni operative.

- L'apparecchio è destinato esclusivamente ad uso privato e allo scopo previsto. Questo apparecchio non è adatto ad uso commerciale.
- Non usare il dispositivo all'aperto. Proteggerlo dal calore, nonché dall'esposizione diretta ai raggi solari e dall'umidità (non immergerlo mai in sostanze liquide) e tenerlo a distanza da oggetti con spigoli affilati. Non utilizzare l'apparecchio con le mani umide. Nel caso in cui si bagni o si inumidisca l'apparecchio, staccare immediatamente la spina.
- Disattivare l'apparecchio e staccare sempre la spina dalla relativa presa (prendendo in mano la spina, non tirando il cavo) allorché non si utilizza l'apparecchio, quando si applicano degli accessori oppure nel caso in cui lo si debba pulire o si siano manifestate anomalie.
- **Non** mettere in funzione l'apparecchio senza sorveglianza. Spegnerlo sempre l'apparecchio, se si desidera uscire dalla stanza. Estrarre la spina dalla presa.
- Il dispositivo e il cavo di corrente devono essere controllati regolarmente in caso di guasti. Se si rilevano guasti, non usare più il dispositivo.
- Utilizzare esclusivamente accessori originali.
- Per garantire la sicurezza dei bambini, conservare tutto il materiale di imballaggio (buste di plastica, scatole, polistirene, ecc.) fuori dalla loro portata.

#### **AVVISO:**

Non lasciare che i bambini giochino **Pericolo di soffocamento!**

## Avvertenze speciali di sicurezza per questo apparecchio

### **AVVISO:**

- Pericolo di taglio! L'unità filtro / lama (4) è affilata!
- Se il filtro / lama (4) è danneggiato, l'apparecchio non funziona.
- Usare sempre lo spingitore in dotazione (1). Non inserire dita o attrezzi nell'apertura di riempimento (2).
- Scollegare sempre l'apparecchio dall'alimentazione se esso viene lasciato senza sorveglianza e prima di montaggio, smontaggio e pulizia.
- Prima di riporre gli accessori che sono stati spostati durante il funzionamento, il dispositivo deve essere spento e scollegato dalla rete elettrica.

**⚠ AVVISI:**

- Non tentare di riparare l'apparecchio da soli. Contattare il personale autorizzato. Per evitare pericoli, un cavo di rete danneggiato deve essere sostituito con un cavo dello stesso tipo dal produttore, la nostra assistenza clienti oppure un altro specialista qualificato.
- Non permettere ai bambini di utilizzare questo apparecchio.
- Tenere apparecchio e relativo cavo di alimentazione lontani dalla portata dei bambini.
- Non consentire ai bambini di giocare con l'apparecchio.
- Gli apparecchi possono essere utilizzati da persone con ridotte capacità fisiche, sensoriali o mentali e mancanza di esperienza e conoscenza sotto la supervisione o grazie alle istruzioni sull'uso dell'apparecchio in modo sicuro e quando essi capiscono i pericoli potenziali derivanti dall'utilizzo dell'apparecchio.
- Questo dispositivo non deve essere immerso in acqua durante la pulizia. Osservare le istruzioni che abbiamo incluso nel capitolo "Pulizia".

- Non toccare mai le parti in movimento dell'apparecchio ed attendere sempre l'arresto.
- Non toccare i tasti di sicurezza.
- Non togliere il coperchio (3) mentre in funzione.

**Utilizzo conforme alla destinazione**

Questo dispositivo è destinato a produrre succo da verdure e frutta fresche come ananas, mele, barbabietola rossa, sedano, cetrioli, carote e pomodori.

Frutta e verdura con buccia commestibile possono essere inserite nell'apparecchio senza essere sbucciate.

Alimenti contenenti amido, come banane, papaya, avocado, fichi e mango efrutta e verdure particolarmente dure e fibrose non devono essere inserite nell'apparecchio.

**ⓘ NOTA:**

È difficile effettuare la spremitura di frutta piccola come frutti di bosco con la centrifuga. Utilizzare uno spremiagrumi adatto.

Il dispositivo può essere usato solo nel modo descritto in questo manuale d'uso. Non è destinato ad uso commerciale.

Tutti gli altri usi sono vietati e possono provocare danni ai materiali e lesioni personali.

Il produttore non si assume alcuna responsabilità per danni derivanti da uso non conforme alla destinazione d'uso.

**Pezzi in dotazione**

- 1 base con motore
- 1 coperchio
- 1 utensile spingente
- 1 filtro / lama
- 1 contenitore
- 1 contenitore polpa

## Disimballaggio dell'apparecchio

1. Rimuovere l'apparecchio dal materiale d'imballaggio.
2. Rimuovere tutti i materiali di imballaggio, come pellicole, materiali di riempimento, i supporti dei cavi e l'imballaggio in cartone.
3. Controllare il contenuto della scatola alla consegna.

### **i** NOTA:

Potrebbe esserci polvere o residui di produzione sul dispositivo.

Si consiglia di pulire il dispositivo come descritto in "Pulizia".

### **i** NOTA:

Rimuovere il disco di cartone inserito all'interno dell'unità filtro / lama (4) prima di avviare il motore.

## Descrizione delle parti

- 1 Spingitore
- 2 Apertura di riempimento
- 3 Coperchio
- 4 Filtro / lama
- 5 Contenitore
- 6 Beccuccio
- 7 Puleggia di azionamento (non amovibile)
- 8 Impugnatura con interruttore di sicurezza
- 9 Base con motore
- 10 Interruttore di velocità acceso / spento (I / 0 / II)
- 11 Contenitore polpa

## Impostazione del dispositivo

Per il montaggio, fare riferimento anche alle figure a pag. 3.

1. Sistemare l'apparecchio con l'interruttore della velocità (10) rivolto verso di voi.
2. Girare l'impugnatura di sicurezza (8) verso destra.
3. Montare il contenitore (5) sulla parte superiore dell'alloggiamento base. L'involucro di base (9) ha un vano. Qui deve essere inserito il beccuccio (6) della carcassa del contenitore (5).

**⚠ AVVISO pericolo di tagli!**  
Il filtro / lama (4) è affilato!

4. Collocare il filtro / lama (4) sulla sommità della ruota motrice. Premere verso il basso. Si sentirà un click una volta collocato sulla ruota motrice.
5. Controllare la connessione del filtro / lama (4)!. Toccare sotto il bordo del filtro. Questo non dovrebbe allentarsi con una leggera tensione.
6. Montare il contenitore polpa (11) sul lato sinistro. Per effettuare ciò, tenerlo leggermente al lato per premere il bordo superiore nell'apertura dell'alloggiamento del contenitore (5).
7. Montare il coperchio (3). Arriverà fino in fondo al contenitore della polpa (11).

### **i** NOTA:

Il dispositivo è dotato di un interruttore di sicurezza. Questi evitano un avvio accidentale del motore. Controllare la corretta chiusura dell'impugnatura di bloccaggio (8).

8. Bloccare l'impugnatura di bloccaggio (8) sopra il coperchio (3).
9. Premere l'apertura (6) verso il basso per aprire il flusso del succo.
10. Collocare il contenitore succo sulla destra dell'apparecchio.
11. Controllare che il l'interruttore della velocità (10) si trovi in posizione "0".

## Collegamento elettrico

- Prima di inserire la spina nella presa, controllare che la tensione nominale corrisponda alla tensione dell'apparecchio. Le informazioni sono riportate sulla targhetta dell'apparecchio.
- Collegare l'apparecchio soltanto a una presa correttamente installata.

## Uso

### Impostazioni di controllo della velocità

- Selezionare "I" per frutta piccola, come fragole.
- Selezionare "II" per pezzi più grandi o verdure, ad es. carote.

### Preparazione

- Lavare la frutta da spremere.
- Tagliare la frutta a pezzi in modo che possa essere inserita nell'apertura di riempimento (2).
- Rimuovere semi grandi e stami.

### Spremitura

#### **i** NOTA:

L'apparecchio deve essere utilizzato per brevi periodi. Dopo l'uso per 6 minuti, attendere una pausa di 5 minuti.

#### **⚠** AVVISO:

- Controllare nuovamente che tutti gli accessori funzionino correttamente prima di accendere l'apparecchio.
- Assicurarsi che l'apertura sia rivolta verso il basso.

#### **i** NOTA:

Rimuovere il disco di cartone inserito all'interno dell'unità filtro / lama (4) prima di avviare il motore.

1. Impostare l'interruttore di velocità (10) alla posizione desiderata. Il motore si accende.
2. Inserire i pezzi di frutta nell'apertura di riempimento (2) e premerli con il pestello (1). Nota. Il pestello (1) funge da guida nell'apertura di riempimento.

- Il succo scorre sul lato destro dell'alloggiamento. La polpa viene raccolta nel contenitore polpa (11). Se c'è un eccessivo scarico di succo, impostare il comando della velocità (10) alla velocità I ed esercitare meno pressione sullo spingitore (1).

#### **i** NOTA:

- Osservare il contenitore succo di frutta. Spegnerlo in tempo per non superare il livello max.
- Bacche e agrumi (come uvaspina, uva, arance) vengono di solito pressati e non spremuti.
- Quando si sprema questo tipo di frutti particolarmente succosi, parti di succo possono essere spruzzate fuori dal contenitore (11). In questo caso si consiglia di vuotare il contenitore (11) più spesso.

#### **Spegnimento e smontaggio**

- Impostare l'interruttore di velocità (10) in posizione "0" e attendere che il filtro / lama (4) si sia fermato completamente.
- Scollegare dall'alimentazione.
- Premere l'apertura (6) verso l'alto per evitare sgocciolamento.
- Rimuovere lo spingitore (1) dall'apertura di riempimento (2).
- Prendere la brocca di succo al lato e abbassare l'impugnatura di bloccaggio (8) in posizione disinserita.
- Rimuovere il coperchio (3).
- Rimuovere il contenitore della polpa (11).
- Rimuovere l'unità filtro / lama (4) dalla base (9) afferrando il filtro / lama (4) dal bordo superiore con due mani.

#### **⚠ AVVISIO pericolo di tagli!**

**L'unità filtro / lama (4) ha lame affilate!  
Sollevarlo solo sul bordo più esterno.**

- Quindi tirare il filtro / lama (4) verso l'alto fino a quando il filtro / lama unità (4) non sia separato dalla base principale (9).

#### **i** NOTA:

Non rimuovere le viti dalla lama (4). Il filtro e la lama (4) sono un unico pezzo. Non sono state concepite per essere separate.

### **Pulizia e cura**

#### **⚠ AVVISIO:**

- Prima di effettuare la pulizia, scollegare l'apparecchio dall'alimentazione.
- In nessun caso immergere l'apparecchio in acqua per la pulizia. Ne potrebbe conseguire un corto circuito o incendio.
- Il filtro / lama (4) è molto affilato! **Per questa ragione si prestì la massima attenzione nell'uso di questi pezzi!**

#### **⚠ ATTENZIONE:**

- Per la pulizia non usare detersivi forti o abrasivi.
- Per la pulizia non usare detersivi forti o abrasivi.
- Non lasciar seccare la polpa sul filtro / lama (4). In caso contrario, il setaccio potrebbe intasarsi.

#### **Consiglio**

- Rimuovere immediatamente i residui dal filtro / lama (4) sotto acqua corrente. Utilizzare una spazzola per il lavaggio di stoviglie.
- Usare una pezza umida per pulire la parte esterna dell'apparecchio.

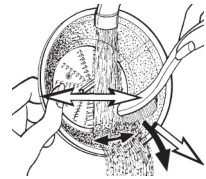

#### **Spingitore (1), Coperchio (3), Filtro / lama (4), Contenitore (5), Contenitore della polpa (11)**

#### **⚠ AVVISIO pericolo di tagli!**

**Il filtro / lama (4) è molto affilato!**

#### **⚠ ATTENZIONE:**

Gli attacchi non devono essere lavati in lavastoviglie. Calore e detersivi aggressivi possono deformare o scolorire gli attacchi.

- Pulire i componenti mettendoli a mollo.
- Pulire il filtro / lama (4) con una spazzola per il lavaggio di stoviglie.
- Risciacquare in acqua pulita.
- Assemblare solo il dispositivo se tutte le parti sono state asciugate.

### **Conservazione**

- Pulire l'apparecchio come descritto. Lasciar asciugare completamente gli accessori.
- Si consiglia di conservare l'apparecchio nell'imballaggio originale quando non lo si utilizza per periodi prolungati.
- Conservare sempre l'apparecchio in un luogo asciutto e ben ventilato al di fuori della portata dei bambini.

## Isoluzione di problemi

Problema di funzionamento	Possibili cause	Soluzione
L'apparecchio non funziona.	L'apparecchio non è collegato all'alimentazione.	Controllare la presa inserendovi la spina di un altro apparecchio.
		Inserire la spina correttamente.
		Controllare il fusibile domestico.
	L'impugnatura di sicurezza (8) non è stata chiusa.	Controllare che tutti i componenti siano montati correttamente.
	L'apparecchio è difettoso.	Contattare il centro assistenza o un tecnico qualificato.
Quantità di succo insufficiente.	Tipo errato di frutto.	Selezionare un frutto in grado di produrre una quantità maggiore di succo.
		Non è possibile estrarre il succo da frutti di bosco piccoli nel filtro / lama (4).
	Troppi residui nel filtro / lama (4).	Pulire il filtro / lama (4).
Rumore forte e non bilanciato durante il funzionamento.	Montaggio errato.	Controllare che tutti i componenti siano installati correttamente.
	Troppi residui nel filtro / lama (4).	Quando si spremono grandi quantità di frutta, pulire il filtro / lama (4) tra un funzionamento e l'altro.

### Dati tecnici

Modello:..... AE 3666  
 Alimentazione:.....220-240 V~ 50/60 Hz  
 Consumo energetico:.....400 W  
 Livello di pressione del suono:.....71 dB(A)  
 Codice di protezione: ..... II  
 Operazione di breve durata / pausa: .....6 / 5 minuti  
 Peso netto: .....ca. 2 kg

Si riserva il diritto di apportare modifiche tecniche e di design nel corso dello sviluppo del prodotto.

Questo apparecchio è stato controllato sulla base di tutte le direttive CE attuali in vigore in questo settore, quali per esempio la normativa in materia di compatibilità elettromagnetica e la direttiva in materia di bassa tensione, ed è stato costruito conformemente alle norme di sicurezza più moderne.



### Smaltimento

#### Significato del simbolo "Cassonetto con ruote"

Rispettare l'ambiente, non smaltire dispositivi elettrici nei rifiuti domestici.

Lo smaltimento di dispositivi obsoleti o difettosi deve avvenire tramite consegna presso punti di raccolta locali.

Aiutate ad evitare pericoli potenziali per l'ambiente e la nostra salute tramite uno smaltimento non corretto.

Voi contribuite al riciclaggio e altro forme di utilizzo di dispositivi elettrici e elettronici.

Il vostro comune è in grado di fornirvi informazioni sui punti di raccolta.

## Instruction Manual

Thank you for choosing our product. We hope you will enjoy using the appliance.

### Symbols in these Instructions for Use

Important information for your safety is specially marked. It is essential to comply with these instructions in order to avoid accidents and prevent damage to the appliance:



#### **WARNING:**

This warns you of dangers to your health and indicates possible injury risks.



#### **CAUTION:**

This refers to possible hazards to the appliance or other objects.



**NOTE:** This highlights tips and information.

### General Notes

Read the operating instructions carefully before putting the appliance into operation and keep the instructions including the warranty, the receipt and, if possible, the box with the internal packing. If you give this appliance to other people, please also pass on the operating instructions.

- The appliance is designed exclusively for private use and for the envisaged purpose. This appliance is not fit for commercial use.
- Do not use it outdoors. Keep it away from sources of heat, direct sunlight, humidity (never dip it into any liquid) and sharp edges. Do not use the appliance with wet hands. If the appliance is humid or wet, unplug it immediately.
- When cleaning or putting it away, switch off the appliance and always pull out the plug from the socket (pull the plug itself, not the lead) if the appliance is not being used and remove the attached accessories.
- Do **not** operate the appliance without supervision. If you leave the room, you should always turn the appliance off. Remove the plug from the socket.
- The appliance and the mains lead have to be checked regularly for signs of damage. If damage is found the appliance must not be used.
- Use only original spare parts.
- In order to ensure your children's safety, please keep all packaging (plastic bags, boxes, polystyrene etc.) out of their reach.



#### **WARNING:**

Don't let small children play with foils for **danger of suffocation!**

## Special Safety Instructions for this Appliance



#### **WARNING:**

- Risk of cuts! The filter / blade unit (4) is sharp!
- If the filter / blade (4) is damaged, the appliance shall not be operated.
- Always use the supplied pusher (1). Do not insert your fingers or tools into the chute (2).
- Always disconnect the appliance from the supply if it is left unattended and before assembling, disassembling or cleaning.
- Prior to replacing accessories or attachments that are moved during operation, the appliance must be shut off and separated from the mains.

**⚠ WARNING:**

- Do not repair the appliance by yourself. Please contact authorized personnel. In order to avoid hazards, a damaged mains cable must be replaced with an equivalent cable by the manufacturer, our customer service or any other qualified specialist.
  - This appliance shall not be used by children.
  - Keep the appliance and its cord out of reach of children.
  - Children shall not play with the appliance.
  - Appliances can be used by persons with reduced physical, sensory or mental capabilities or lack of experience and knowledge if they have been given supervision or instruction concerning use of the appliance in a safe way and if they understand the hazards involved.
  - This appliance is not intended to be immersed in water during cleaning. Please observe the instructions that we have included in the chapter “Cleaning”.
- Do not touch any moving parts of the appliance and always wait for it to stop.
  - Do not manipulate any of the safety switches.
  - Do not remove the lid (3) during operation.

**Designated use**

This appliance is designed for the extraction of juice from fresh vegetables and fruits such as pineapples, apples, beetroot, celery, cucumbers, carrots and tomatoes.

As long as peelings are edible, they also can be processed.

Food containing starch, like bananas, papayas, avocados, figs, and mangos, as well as especially hard and fibrous fruit and vegetables, should not be processed with the appliance.

**NOTE:**

Juice extraction from small fruit like for example berries with the centrifuge principle is difficult. You should use a suitable berry press for them.

The appliance may only be used in the manner described in this operating manual. You may not use it for commercial purposes.

Any other use shall be considered as not intended use and can lead to material damage or even personal injury.

The manufacturer shall not be liable for damages caused by not intended use.

**Supplied parts**

- 1 base appliance with motor
- 1 lid
- 1 pusher
- 1 filter / blade
- 1 receptacle
- 1 pulp collector

## Unpacking the appliance

1. Remove the appliance from its packaging.
2. Remove all packaging materials like foils, filling materials, cable holders, and carton packaging.
3. Check the scope of deliveries for completeness.

### NOTE:

There may still be dust or production remains on the appliance.

We recommend that you clean the appliance as described under "Cleaning".

### NOTE:

Remove the cardboard disk insert from the inside of the filter / blade unit (4) before starting the motor.

## Description of the Parts

- 1 Pusher
- 2 Chute
- 3 Lid
- 4 Filter / Blade
- 5 Receptacle
- 6 Fold up spout
- 7 Drive wheel (not detachable)
- 8 Locking bar with safety switch
- 9 Base with motor
- 10 On / off speed control (I / 0 / II)
- 11 Pulp collector

## Setting up of the appliance

For assembly, also refer to the illustrations on page 3.

1. Set the appliance so that the speed controls (10) point towards you.
2. Tilt the locking bar (8) to the right.
3. Attach the receptacle (5) on top of the base casing. The base casing (9) has a recess. Here the spout (6) of the receptacle casing (5) must be placed.



### **WARNING risk of cuts!**

**The filter / blade (4) is sharp!**

4. Place the filter / blade (4) on top of the drive wheel. Press it down. It clicks in place on the drive wheel.
5. Check the filter / blade (4)! Feel under the filter edge. It should not loosen under slight tension.
6. Attach the pulp collector (11) on the left side. To do so, hold it slightly sideways to press the upper edge into the shroud of the receptacle casing (5).
7. Attach the lid (3). It reaches all the way over the pulp collector (11).

### NOTE:

Your appliance is equipped with a safety switch. It prevents accidental motor start. Check the correct locking of the locking bar (8).

8. Lock the locking bar (8) over the lid (3).

9. Press the spout (6) downwards to open the flow of the juice.
10. Place the juice jug to the right of the appliance.
11. Ensure that the speed control (10) is set to "0" position.

## Electric Connection

- Before inserting the power plug into the outlet, check that the mains voltage to be used matches that of the appliance. You can find the required information on the nameplate.
- Connect the appliance only to a correctly installed safety socket.

## Operation

### Speed control settings

- Select setting "I" for smaller fruit like strawberries.
- Select setting "II" for larger pieces or hard vegetables, for example carrots.

### Preparations

- Wash the fruit to be processed.
- Cut the fruit in pieces to fit through the chute opening (2).
- Remove large pips and stems.

### Extracting Juice

#### NOTE:

The appliance is intended for short-term use. After operating it for 6 minutes, take a 5 minute break.



#### **WARNING:**

- Check all accessories again for proper attachment before switching the appliance on.
- Ensure that the spout is pressed downwards.

#### NOTE:

Remove the cardboard disk insert from the inside of the filter / blade unit (4) before starting the motor.

1. Set the speed control (10) to the desired position. The motor starts running.
2. Insert the fruit pieces in the chute opening (2) and push them down with the pusher (1). Please note! The pusher (1) has a guide way in the filler opening.
3. The juice flows out at the right side of the casing. The pulp is collected in the pulp collector (11). If there is an excessive discharge of juice, switch the speed control (10) to setting "I" and exert less pressure on the pusher (1).

#### NOTE:

- Observe the juice jug. Stop operation in time to prevent overflowing.
- Berries and citrus fruits (such as gooseberries, grapes, oranges) are usually not juiced but pressed.
- When juicing these fruits with their high juice content, splashing of juice from the area of the pulp collector (11) may occur. In this case, we recommend that the pulp collector (11) is emptied more frequently.



### Stop Operation And Disassembly

1. Set the speed control (10) to "0" position and wait until the filter / blade (4) has come to a complete standstill.
2. Disconnect from mains power supply.
3. Press the spout (6) upwards to prevent subsequent dripping.
4. Remove the pusher (1) from the chute (2).
5. Take the juice jug to the side and lower the locking bar (8) into the disengaged position.
6. Remove the lid (3).
7. Remove the pulp collector (11).
8. Remove the filter / blade unit (4) from the base (9) by grasping the filter / blade (4) at its upper edge with two hands.

**⚠ WARNING risk of cuts!**  
**The filter / blade unit (4) has sharp knives!**  
**Only lift it on its outer edge.**

9. Then pull the filter / blade (4) in an upward direction until the filter / blade unit (4) is separated from the main base (9).

**i NOTE:**  
 Do not remove screws from the blade (4). The filter and the blade (4) are one piece. They are not meant to be separated.

### Cleaning

- ⚠ WARNING:**
- Before cleaning always disconnect from mains power supply.
  - Under no circumstances should you immerse the appliance in water for cleaning purposes. Otherwise this might result in an electric shock or fire.
  - The filter / blade (4) is very sharp! **Danger of injury!**

**⚠ CAUTION:**

- Do not use a wire brush or any abrasive items.
- Do not use any acidic or abrasive detergents.
- Do not leave the pulp to dry on the filter / blade (4). The fine pores will clog and become useless.

### Tip

- Remove residues in the filter / blade (4) immediately under running water. Use a dishwashing brush.
- For cleaning the outside of the appliance, use only a damp washing-up cloth.

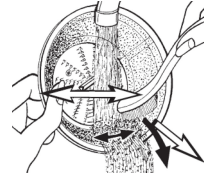

**Pusher (1), Lid (3), Filter / blade (4), Receptacle (5), Pulp collector (11)**

**⚠ WARNING in regard to risk of cuts!**  
**The filter / blade (4) is sharp!**

**⚠ CAUTION:**  
 The attachments are not suitable for dishwasher. Heat and aggressive cleaning agents may warp or discolour the attachments.

- Clean these components in a rinsing bath.
- Clean the filter / blade (4) with a dishwashing brush.
- Rinse with clean water.
- Only assemble the appliance when all parts have been dried.

### Storage

- Clean the appliance as described. Let the accessories dry completely.
- We recommend that you store the appliance in its original packaging when it is not to be used for a longer period.
- Always store the appliance at a well ventilated and dry place outside the reach of children.

### Troubleshooting

Malfunction	Possible cause	Remedy
The appliance does not function.	The appliance is not supplied with power.	Check the outlet with a different device.
		Insert the power plug correctly.
		Check your domestic fuse.
The juice quantity is small.	The locking bar (8) has not been closed.	Check if all components were properly attached.
	The appliance is defective.	Contact our Service or a specialist.
	Wrong fruit type.	Select a fruit type producing more juice.
Loud noise and imbalance during operation.	Too much residue in the filter / blade (4).	Juice cannot be extracted from small berries in the filter / blade (4).
	Bad assembly.	Clean the filter / blade (4).
	Too much residue in the filter / blade (4).	Clean the filter / blade (4).
	Too much residue in the filter / blade (4).	Check that all components have been installed correctly.
		When processing larger quantities clean the filter / blade (4) in-between.

## Technical Data

Model:..... AE 3666  
Power supply:.....220-240 V~ 50/60 Hz  
Power consumption: .....400 W  
Sound pressure level: .....71 dB(A)  
Protection class:..... II  
Short-time operation / Pause: .....6 / 5 minutes  
Net weight: ..... approx. 2 kg

The right to make technical and design modifications in the course of continuous product development remains reserved.

This appliance complies with all current CE directives, such as electromagnetic compatibility and low voltage directive and is manufactured according to the latest safety regulations.



## Disposal

### Meaning of the "Wheeled Bin" Symbol

Take care of our environment, do not dispose of electrical appliances via the household waste.

Dispose of obsolete or defective electrical appliances via municipal collection points.

Please help to avoid potential environmental and health impacts through improper waste disposal.

You contribute to recycling and other forms of utilization of old electric and electronic appliances.

Your municipality provides you with information about collecting points.

## Instrukcja obsługi

Dziękujemy za wybranie naszego produktu. Mamy nadzieję, że z przyjemnością będą Państwo korzystać z tego urządzenia.

### Symbole użyte w niniejszej instrukcji obsługi

Ważne informacje dotyczące bezpieczeństwa użytkownika są specjalnie oznakowane. Konieczne jest stosowanie się do tych zaleceń w celu uniknięcia wypadków i niedopuszczenia do uszkodzenia urządzenia:

#### OSTRZEŻENIE:

Ostrzega przed zagrożeniami dla zdrowia i wskazuje na potencjalne ryzyko obrażeń.

#### UWAGA:

Ten znak odnosi się do potencjalnego zagrożenia dla tego urządzenia lub innych przedmiotów.

#### WSKAZÓWKA:

Takie oznaczenie wyróżnia porady i wskazówki.

## Uwagi ogólne

Przed uruchomieniem urządzenia prosimy uważnie zapoznać się z treścią instrukcji obsługi. Instrukcję obsługi prosimy zachować wraz z kartą gwarancyjną, paragonem i w miarę możliwości również kartonem z opakowaniem wewnętrznym. W przypadku przekazania urządzenia kolejnym osobom, wraz z nim prosimy również przekazać instrukcję obsługi.

- Urządzenie jest przeznaczone wyłącznie do użytku prywat-

nego zgodnie z jego przeznaczeniem. Produkt ten nie jest przeznaczony do zastosowań komercyjnych.

- Prosimy nie korzystać z urządzenia na wolnym powietrzu. Urządzenia nie należy narażać na działanie wysokich temperatur, bezpośredniego promieniowania słonecznego czy wilgoci (w żadnym wypadku nie zanurzać w substancjach płynnych), należy zachować ostrożność i nie zbliżać urządzenia do ostrych krawędzi. Proszę nie obsługiwać urządzenia wilgotnymi rękoma. W przypadku zawilgocenia lub zamoczenia urządzenia należy niezwłocznie wyjąć wtyczkę z gniazda zasilającego.
- Jeżeli nie korzystacie Państwo z urządzenia, jeżeli chcecie Państwo zamontować jakieś akcesoria, w celu wyczyszczenia lub w przypadku jakichkolwiek zakłóceń, proszę zawsze wyłączyć urządzenie i wyjąć wtyczkę z gniazda (należy ciągnąć za wtyczkę, nie za przewód).
- Włóconego urządzenia **nie** wolno pozostawiać bez nadzoru. Przed opuszczeniem pomieszczenia urządzenie należy zawsze wyłączać. Należy wyjąć wtyczkę z gniazda zasilającego.
- Urządzenie oraz przewód zasilający należy regularnie sprawdzać pod kątem uszkodzeń. W razie stwierdzenia uszkodzenia nie wolno korzystać z urządzenia.
- Należy używać wyłącznie oryginalnych części zamiennych.
- Dla bezpieczeństwa dzieci, wszelkie materiały opakowaniowe (torby plastikowe, kartony, styropian itp.) należy przechowywać poza ich zasięgiem.

#### OSTRZEŻENIE:

Małe dzieci nie mogą bawić się folią ze względu na **niebezpieczeństwo uduszenia!**

## Specjalne wskazówki związane z bezpieczną obsługą tego urządzenia

#### OSTRZEŻENIE:

- Ryzyko skaleczenia! Zespół filtra / ostrza (4) jest ostry!
- Jeśli zespół filtra / ostrza (4) zostanie uszkodzony, nie należy włączać urządzenia.
- Zawsze korzystać z dołączonego popychacza (1). Do komina (2) nie wolno wkładać palców ani innych przedmiotów.
- Zawsze odłączać urządzenie od zasilania, kiedy jest pozostawione bez nadzoru i przed montażem, demontażem lub czyszczeniem.

**⚠ OSTRZEŻENIE:**

- Przed wymianą akcesoriów lub końcówek, które przesunęły się podczas pracy, urządzenie należy wyłączyć i wyjąć wtyczkę z gniazdka sieciowego.
- Nie naprawiać urządzenia samodzielnie. Należy skontaktować się z upoważnionym pracownikiem. Aby uniknąć zagrożenia, uszkodzony kabel zasilania powinien wymienić producent, pracownik naszego punktu obsługi klienta lub inny wykwalifikowany specjalista.
- Dzieci nie mogą korzystać z urządzenia.
- Trzymać urządzenie i przewód poza zasięgiem dzieci.
- Dzieciom nie wolno używać urządzenia do zabawy.
- Urządzenia mogą być użytkowane przez osoby z ograniczonymi zdolnościami fizycznymi, czuciowymi lub mentalnymi oraz bez doświadczenia i wiedzy w zakresie użytkowania, jeśli znajdują się pod nadzorem lub zostały poinstruowane odnośnie użytkowania urządzenia w bezpieczny sposób i rozumieją związane z tym ryzyko.
- Tego urządzenia nie wolno zanurzać w wodzie podczas czyszczenia. Prosimy sprawdzić instrukcje znajdujące się w rozdziale „Czyszczenie”.

- Proszę nie dotykać żadnych części urządzenia, które są w ruchu. Proszę zawsze poczekać na ich zatrzymanie.
- Prosimy nie manipulować przy wyłącznikach bezpieczeństwa.
- Prosimy nie zdejmować pokrywy (3) w czasie pracy.

**Użytkowanie zgodnie z przeznaczeniem**

Urządzenie to jest przeznaczone do wyciskania soku ze świeżych warzyw i owoców, takich jak ananasy, jabłka, buraki, seler, ogórki, marchewki i pomidory.

Przetwarzać można także nadające się do jedzenia obierki.

Za pomocą urządzenia nie należy przetwarzać produktów zawierających skrobię, takich jak banany, papaja, awokado,

figi i mango, a także bardzo twardych i włóknistych owoców oraz warzyw.

**📌 WSKAZÓWKA:**

Wyciskanie soku metodą wirówkową z małych owoców, takich jak jagody, jest trudne. W przypadku tego rodzaju owoców należy użyć odpowiedniej wyciskarki do jagód.

Z urządzenia należy korzystać wyłącznie w sposób opisany w niniejszej instrukcji obsługi. Nie należy go używać do celów komercyjnych.

Wszelkie inne sposoby użytkowania nie są zamierzone i mogą prowadzić do uszkodzenia mienia lub nawet obrażeń ciała.

Producent nie odpowiada za uszkodzenia spowodowane użytkowaniem niezgodnym z przeznaczeniem.

## Dostarczone części

- 1 urządzenie główne z silnikiem
- 1 pokrywa
- 1 popychacz
- 1 zespół filtra / ostrza
- 1 uchwyt z gniazdem
- 1 pojemnik na miąższ

## Rozpakowywanie urządzenia

1. Wyjmij urządzenie z opakowania.
2. Usunąć wszystkie elementy opakowania, takie jak folia, materiał wypełniający, zaciski do kabli i karton.
3. Sprawdzić cały zakres dostawy pod kątem kompletności.

### **i** WSKAZÓWKA:

Na urządzeniu może znajdować się pył lub osad poprodukcyjny.

Zalecamy czyszczenie urządzenia tak, jak opisano w rozdziale „Czyszczenie”.

### **i** WSKAZÓWKA:

Przed włączeniem silnika należy wyjąć tekturową wkładkę z zespołu filtra / ostrza (4).

## Opis elementów

- 1 Popychacz
- 2 Komin
- 3 Pokrywa
- 4 Zespół filtra / ostrza
- 5 Uchwyt z gniazdem
- 6 Składany dzióbek
- 7 Koło napędowe (zamocowane na stałe)
- 8 Pręt blokujący z wyłącznikiem bezpieczeństwa
- 9 Podstawa z silnikiem
- 10 Włącznik / wyłącznik z regulacją prędkości (I / 0 / II)
- 11 Pojemnik na miąższ

## Montaż urządzenia

Podczas montażu należy także odnieść się do rysunku na stronie 3.

1. Ustaw urządzenie tak, aby regulator prędkości (10) był skierowany w Twoją stronę.
2. Przechyl pręt blokujący (8) w prawo.
3. Zamocuj uchwyt z gniazdem (5) na górze urządzenia głównego. W urządzeniu głównym (9) znajduje się wnęka.

Należy w niej umieścić dzióbek (6) uchwytu z gniazdem (5).

### **⚠** OSTRZEŻENIE ryzyko skaleczenia! Zespół filtra / ostrza (4) jest ostry!

4. Umieść zespół filtra / ostrza (4) na górze koła napędowego. Wciśnij je. Dźwięk kliknięcia oznacza zabezpieczenie sitka na kole napędowym.
5. Sprawdź zespół filtra / ostrza (4)! Dotknij krawędzi filtra. Sitko nie powinno się poluzować pod niewielkim naciskiem.
6. Zamocuj pojemnik na miąższ (11) z lewej strony urządzenia. Aby to zrobić, przechyl go nieco na bok, aby wsunąć górną krawędź pod osłonę uchwytu z gniazdem (5).
7. Założyć pokrywę (3). Zastania ona w całości pojemnik na miąższ (11).

### **i** WSKAZÓWKA:

Urządzenie posiada wyłącznik bezpieczeństwa. Zapobiega on przypadkowemu uruchomieniu silnika. Należy sprawdzić prawidłowe położenie pręta blokującego (8).

8. Zablokuj pręt blokujący (8) nad pokrywą (3).
9. Przesuń dzióbek (6) w dół, aby otworzyć wylot soku.
10. Umieść dzbanek na sok z prawej strony urządzenia.
11. Upewnij się, że regulator prędkości (10) ustawiony jest w pozycji „0”.

## Podłączenie elektryczne

- Przed podłączeniem wtyczki zasilającej do gniazdka sprawdź, czy napięcie sieci jest zgodne z napięciem urządzenia. Wymagane informacje można znaleźć na tabliczce znamionowej.
- Podłącz urządzenie wyłącznie do prawidłowo zainstalowanego i zabezpieczonego gniazdka elektrycznego.

## Działanie

### Ustawienia regulatora prędkości

- Wybierz ustawienie „I” w przypadku mniejszych owoców, takich jak truskawki.
- Wybierz ustawienie „II” w przypadku większych kawałków lub twardszych warzyw, na przykład marchewek.

### Przygotowania

- Owoce, które będą przetwarzane, należy najpierw umyć.
- Owoce należy pokroić na kawałki pasujące do otworu komina (2).
- Należy usunąć większe pestki i szypułki.

### Wyciskanie soku

#### **i** WSKAZÓWKA:

Urządzenie jest przeznaczone do krótkotrwałego używania. Po działaniu przez 6 minuty należy zrobić 5 minutową przerwę.

### **⚠ OSTRZEŻENIE:**

- Przed włączeniem urządzenia należy jeszcze raz sprawdzić prawidłowe zamocowanie wszystkich akcesoriów.
- Należy upewnić się, że dziobek został przesunięty w dół.

### **i WSKAZÓWKA:**

Przed włączeniem silnika należy wyjąć tekturową wkładkę z zespołu filtra / ostrza (4).

1. Ustaw regulator prędkości (10) w żądanej pozycji. Silnik zostanie uruchomiony.
2. Włóż kawałki owoców do otworu komina (2) i wciśnij je za pomocą popychacza (1). Uwaga! W otworze do napełniania znajduje się prowadnica popychacza (1).
3. Sok znacznie spływać z prawej strony obudowy. Miąższ będzie się gromadził w pojemniku na miąższ (11). W przypadku zbyt silnego strumienia soku ustaw regulator prędkości (10) w pozycji „I” i naciskaj popychacz (1) z mniejszą siłą.

### **i WSKAZÓWKA:**

- Należy patrzeć na dzbanek na sok. Urządzenie należy wyłączyć w odpowiednim momencie, aby uniknąć przelania.
- Jagody oraz owoce cytrusowe (jak agrest, winogrona, pomarańcze) są najczęściej wyciskane w celu uzyskania soku.
- Kiedy wciskamy sok z owoców o wysokiej zawartości soku, istnieje możliwość rozpryskania go z pojemnika na miąższ (11). W tym przypadku zalecamy częstsze opróżnianie pojemnika na miąższ (11).

### **Zatrzymanie działania i demontaż**

1. Ustaw regulator prędkości (10) w pozycji „0” i poczekaj aż zespół filtra / ostrza (4) przestanie się całkowicie obracać.
2. Odłącz je od zasilania.
3. Przesuń dziobek (6) do góry, aby zapobiec dalszemu kapaniu.
4. Wyjmij popychacz (1) z komina (2).
5. Odstaw dzbanek na sok na bok i opuść pręt blokujący (8) do pozycji zwalniasjącej.
6. Zdejmij pokrywę (3).
7. Wyjmij pojemnik na miąższ (11).
8. Zdejmij zespół filtra / ostrza (4) z podstawy (9), chwytając dwoma rękoma górną krawędź zespołu filtra / ostrza (4).

### **⚠ OSTRZEŻENIE ryzyko skaleczenia!**

**Zespół filtra / ostrza (4) ma ostre elementy!  
Można wyjmować, trzymając wyłącznie za zewnętrzną krawędź.**

9. Następnie pociągnij zespół filtra / ostrza (4) do góry do momentu odłączenia zespołu filtra / ostrza (4) od urządzenia głównego (9).

### **i WSKAZÓWKA:**

Nie wolno wykręcać śrub z ostrza (4). Filtr i ostrze (4) stanowią jedną część. Nie wolno ich rozdzielać.

## Czyszczenie

### **⚠ OSTRZEŻENIE:**

- Przed rozpoczęciem czyszczenia urządzenie należy zawsze odłączyć od zasilania.
- W żadnym przypadku nie wolno zanurzać urządzenia w wodzie celem czyszczenia. Może to doprowadzić do porażenia elektrycznego lub pożaru
- Zespół filtra / ostrza (4) jest bardzo ostry! **Istnieje niebezpieczeństwo skaleczenia się!**

### **⚠ UWAGA:**

- Nie używaj ostrych lub ściernych środków czyszczących.
- Nie stosować kwaśnych lub ściernych detergentów.
- Nie należy dopuszczać do zaschnięcia miąższu na zespole filtra / ostrza (4). Nawet małe otwory zostaną zablokowane i staną się bezużyteczne.

### **Wskazówka**

- Resztki pozostałe na zespole filtra / ostrza (4) należy usuwać od razu pod bieżącą wodą. Można użyć szcztotki do zmywania naczyń.
- Do czyszczenia zewnętrznych części urządzenia stosować tylko wilgotną ścierkę.

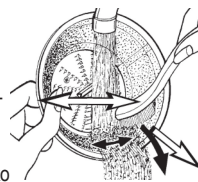

### **Popychacz (1), pokrywa (3), zespół filtra / ostrza (4), uchwyt z gniazdem (5), pojemnik na miąższ (11)**

### **⚠ OSTRZEŻENIE dotyczące ryzyka skaleczenia!**

**Zespół filtra / ostrza (4) jest ostry!**

### **⚠ UWAGA:**

Końcówek nie można myć w zmywarce. Gorąco oraz żrące środki czyszczące mogą spowodować wykrzywienie lub odbarwienie końcówek.

- Części te należy czyścić w kąpieli płuczącej.
- Zespół filtra / ostrza (4) należy czyścić szcztotką do zmywania naczyń.
- Następnie należy je wypłukać w czystej wodzie.
- Urządzenie można składać wyłącznie po wyschnięciu wszystkich jego części.

## Przechowywanie

- Oczyszczyć urządzenie zgodnie z opisem. Akcesoria należy pozostawić do całkowitego wyschnięcia.
- W przypadku dłuższych okresów nieużywania zalecane jest przechowywanie urządzenia w oryginalnym opakowaniu.
- Urządzenie należy zawsze przechowywać w odpowiednio wentylowanym i suchym miejscu, poza zasięgiem dzieci.

## Usterki i sposoby ich usuwania

Nieprawidłowość	Możliwa przyczyna	Rozwiązanie
Urządzenie nie działa.	Urządzenie nie jest zasilane.	Sprawdzić wyjście za pomocą innego urządzenia.
		Włożyć prawidłowo wtyczkę zasilania.
		Sprawdź bezpieczniki w instalacji domowej.
	Nie zamknięto pręta blokującego (8).	Sprawdź, czy wszystkie części zostały prawidłowo zamocowane.
	Urządzenie jest uszkodzone.	Skontaktować się z centrum serwisowym lub wykwalifikowanym fachowcem specjalistą.
Wytwarzana jest mała ilość soku.	Użyto nieodpowiedniego rodzaju owocu.	Wybierz rodzaj owocu, z którego można wycisnąć więcej soku.
	Na zespole filtra / ostrza (4) znajduje się zbyt dużo osadu.	Zespół filtra / ostrza (4) nie nadaje się do wyciskania soku z małych jagód.
Głośniejszy hałas i brak równomiernej pracy.	Nieprawidłowy montaż.	Sprawdź, czy wszystkie części zostały prawidłowo zamocowane.
	Na zespole filtra / ostrza (4) znajduje się zbyt dużo osadu.	W przypadku przetwarzania większych ilości należy w trakcie pracy od czasu do czasu wyczyścić zespół filtra / ostrza (4).

### Dane techniczne

Model:..... AE 3666  
 Napięcie zasilające: .....220-240 V~ 50/60 Hz  
 Pobór mocy: .....400 W  
 Poziom ciśnienia akustycznego:.....71 dB(A)  
 Klasa ochrony: ..... II  
 Krótkotrwała praca / Przerwa:..... 6 / 5 min  
 Masa netto: .....około 2 kg

Zastrzegamy sobie prawo wprowadzania zmian technicznych i projektowych w trakcie ciągłego rozwoju produktu.

Niniejsze urządzenie odpowiada wymaganiom normy bezpieczeństwa użytkownika oraz spełnia wymagania dyrektywy niskonapięciowej i kompatybilności elektromagnetycznej.

### Warunki gwarancji

Przyznajemy 24 miesiące gwarancji na produkt licząc od daty zakupu.

W tym okresie będziemy bezpłatnie usuwać w terminie 14 dni od daty dostarczenia wadliwego sprzętu z kartą gwarancyjną do miejsca zakupu wszystkie uszkodzenia powstałe w tym urządzeniu na skutek wady materiałów lub wadliwego wykonania, naprawiając oraz wymieniając wadliwe części lub (jeśli uznamy za stosowne) wymieniając całe urządzenie na nowe.

Sprzęt do naprawy powinien być dostarczony w komplecie wraz z dowodem zakupu oraz z ważną kartą gwarancyjną do sprzedawcy w miarę możliwości w oryginalnym opakowaniu lub innym odpowiednim dla zabezpieczenia przed uszkodzeniem. W razie braku kompletnego opakowania fabrycznego, ryzyko uszkodzenia sprzętu podczas transportu do i z miejsca zakupu ponosi reklamujący.

Naprawa gwarancyjna nie dotyczy czynności przewidzianych w instrukcji obsługi, do wykonania których zobowiązany jest użytkownik we własnym zakresie i na własny koszt.

### Gwarancja nie obejmuje:

- mechanicznych, termicznych, chemicznych uszkodzeń sprzętu i wywołanych nimi wad,
- uszkodzeń powstałych w wyniku działania sił zewnętrznych takich jak wyładowania atmosferyczne, zmiana napięcia zasilania i innych zdarzeń losowych,
- nieprawidłowego ustawienia wartości napięcia elektrycznego, zasilanie z nieodpowiedniego gniazda zasilania,
- sznurów połączeniowych, sieciowych, żarówek, baterii, akumulatorów,
- uszkodzeń wyrobu powstałych w wyniku niewłaściwego lub niezgodnego z instrukcją jego użytkowania, przechowywania, konserwacji, samowolnego zrywania plomb oraz wszelkich przeróbek i zmian konstrukcyjnych dokonanych przez użytkownika lub osoby niepowołane,
- roszczeń z tytułu parametrów technicznych wyrobu, o ile są one zgodne z podanymi przez producenta,
- prawidłowego zużycia i uszkodzeń, które mają nieistotny wpływ na wartość lub działanie tego urządzenia.

Karta gwarancyjna bez pieczętki sklepu, daty sprzedaży, nie wypełniona, zle śladami poprawek, nieczytelna wskutek zniszczenia, bez możliwości ustalenia miejsca sprzedaży oraz dołączonego dowodu zakupu jest nieważna.

Korzystanie z usług gwarancyjnych nie jest możliwe po upływie daty ważności gwarancji. Gwarancja na części lub całe urządzenie, które są wymieniane kończy się, wraz z końcem gwarancji na to urządzenie.

Wszystkie inne roszczenia, wliczając w to odszkodowania są wykluczone chyba, że prawo przewiduje inaczej. Roszczenia wykraczające poza tą umowę nie są uwzględniane przez tą gwarancję.

Gwarancja na sprzedany towar konsumpcyjny nie wyłącza, nie ogranicza ani nie zawiesza uprawnień kupującego wynikających z niezgodności towaru z umową.

Gwarancja oraz zawarte w niej warunki obowiązują na terenie Rzeczypospolitej Polskiej.

Dystrybutor:

CTC Clatronic Sp. z o.o

ul. Opolska 1 a karczów

49 - 120 Dąbrowa



### Usuwanie

#### Znaczenie symbolu „Pojemnik na śmieci“

Należy zadbać o środowisko i nie wyrzucać urządzeń elektrycznych razem z odpadami gospodarstwa domowego.

Stare lub uszkodzone urządzenia elektryczne należy odstawić do miejskich punktów zbiórki.

Prosimy unikać potencjalnych zagrożeń dla zdrowia i środowiska poprzez nieprawidłowe metody utylizacji odpadów.

Przyczyniasz się do recyklingu i innych form utylizacji zużytych urządzeń elektrycznych i elektronicznych.

Informacje na temat punktów zbiórki znajdują się na terenie danego miasta.



## Használati utasítás

Köszönjük, hogy a termékünket választotta. Reméljük, hogy használata sok örömet okoz majd Önnek.

### A használati utasításban található szimbólumok

Az Ön biztonságával kapcsolatos fontos információkat külön jelöléssel láttuk el. Kérjük, mindenképpen ügyeljen ezekre annak érdekében, hogy elkerülje a baleseteket és a készülék károsodását:

#### FIGYELMEZTETÉS:

Egészségét károsító veszélyforrásokra figyelmeztet, és rámutat a lehetséges sérülési lehetőségekre.

#### VIGYÁZAT:

Lehetséges veszélyre utal, mely a készülékben vagy más tárgyokban kárt tehet.

#### MEGJEGYZÉS:

Javaslatokra és információkra hívja fel a figyelmet.

### Általános megjegyzések

A készülék használatba vétele előtt gondosan olvassa végig a használati utasítást. A használati utasítást a jótállási jeggyel, a pénztári bizonylattal és – amennyiben lehetséges – az eredeti csomagolással (beleértve a belső csomagolóanyagokat) együtt őrizze meg. Amennyiben a készüléket harmadik

személynek adja tovább, a használati útmutatót is adja a készülékhez.

- A készüléket kizárólag saját használatra és az előírt célra tervezték. A készülék kereskedelmi célra nem használható.
- Ne használja a szabadban. Tartsa távol a hőforrásoktól, ne tegye ki közvetlen napfénynek, nedvességnek (soha se helyezze folyadékba), óvja az éles, hegyes felületektől. Ne használja a készüléket nedves kézzel. Amennyiben a készülék páras vagy nedves, azonnal csatlakoztassa le a hálózatról.
- Kapcsolja ki a készüléket és mindig húzza ki a csatlakozót a dugaszoló aljzatról (a csatlakozót, ne pedig a vezetékét húzza), ha nem használja a készüléket, tartozékokat szerel fel rá, tisztítja vagy zavart észlel.
- **Ne** használja felügyelet nélkül a készüléket. Mindig kapcsolja ki a készüléket, ha elhagyja a helyiséget. Húzza ki a csatlakozót a dugaszoló aljzatról.
- A készüléket és a hálózati kábelt rendszeresen ellenőrizni kell, hogy nincs-e rajta sérülés jele. Ha sérülést észlel, a készüléket nem szabad használni.
- Kizárólag eredeti pótalkatrészeket használjon.
- A gyermekek biztonsága érdekében a csomagolóanyagokat (műanyag zacskó, doboz, polisztírol hab stb.) ne hagyja számukra elérhető helyen.

#### FIGYELMEZTETÉS:

Vigyázzon, hogy a kisgyermekek ne játszanak a fóliával, mert ez **fulladásveszélyt** jelenthet!

## A készülékre vonatkozó speciális biztonsági szabályok

### FIGYELMEZTETÉS:

- **Vágás veszélye!** A szűrő/kés egység (4) éles!
- Ha a szűrő/kés (4) megsérül, a készülék nem használható tovább.
- Mindig használja a mellékelt tolórudat (1). Ne nyújtja az ujjait vagy eszközöket a töltőnyílásba (2).
- Mindig válassza le a készüléket az elektromos hálózatról, ha felügyelet nélkül hagyja, valamint összeszerelés, szétszerelés vagy tisztítás előtt.
- Mielőtt lecserélné a működés közben mozgó alkatrészeket vagy kiegészítőket, a készüléket kapcsolja ki és húzza ki a konnektorból.

## FIGYELMEZTETÉS:

- Ne javítsa saját kezűleg a készüléket. Lépjen kapcsolatba a hivatalos szervizzel. A veszélyhelyzetek megelőzése érdekében a hibás hálózati kábel kizárólag megegyező típusú kábellel helyettesíthető, a cserét a gyártó, az ügyfélszolgálatunk, illetve képesített szakember végezheti.
- A készüléket gyerekek nem használhatják.
- A készüléket és annak hálózati kábelét tartsa gyermekek számára nem hozzáférhető helyen.
- A készülék nem gyermekjáték.
- A készülékeket csökkent fizikai, érzékszervi vagy értelmi képességű személyek, illetve akiknek nincs meg a kellő tapasztalatuk és tudásuk ehhez, csak akkor használhatják, ha felügyelet alatt állnak vagy a készülék biztonságos használatára megtanították őket és megértették a kapcsolódó veszélyeket.
- A készüléket tilos vízbe meríteni a tisztításhoz. Kérjük, olvassa el a "Tisztítás" fejezetben leírt instrukciókat.

- Kérjük, ne fogja meg a készülék működésben lévő részeit. Kérjük, várja meg azok leállását.
- Ne manipulálja a biztonsági kapcsolót.
- Működés közben ne távolítsa el a fedelet (3).

### Rendeltetésszerű használat

A készülék friss gyümölcsök és zöldségek – például ananász, alma, cékla, zeller, uborka, sárgarépa vagy paradicsom – levének kifacsarására alkalmas.

Ha a növény héja is ehető, az is feldolgozható.

Héjas gyümölcsöket, mint például banánt, papayát, avokádót, fügét vagy mangót, vagy csonthéjas gyümölcsöket ne dolgozzon fel a készülékben.

### MEGJEGYZÉS:

Bogyós gyümölcsök levének kifacsarása a centrifugális elv alapján működő készülékekben nagyon nehéz. Azokhoz használjon megfelelő prést.

A készülék kizárólag az ebben a használati utasításban leírt

módon használható. Üzleti célra nem használható.

Bármiféle ezektől eltérő alkalmazás nem rendeltetésszerű használatnak minősül, mely anyagi kárhoz vagy személyi sérüléshez vezethet.

A gyártó nem vállal felelősséget a nem rendeltetésszerű használatból fakadó sérülésekért.

### A csomag tartalma

- 1 alaprész motorral
- 1 fedél
- 1 tolórúd
- 1 szűrő / kés
- 1 gyűjtőedény
- 1 gyümölcshús gyűjtőedény

## A készülék kicsomagolása

1. Vegye ki a készüléket a csomagolásból.
2. Távolítsa el minden csomagolóanyagot (például védőfólia, tömőanyag, kábelkötegelők és kartonpapír).
3. Ellenőrizze a csomag hiánytalanságát.

### **i** MEGJEGYZÉS:

Előfordulhat, hogy a készüléken por vagy gyártási maradékanyag található.

Javasoljuk, hogy a „Tisztítás” részben leírtak szerint tisztítsa meg a készüléket.

### **i** MEGJEGYZÉS:

A motor beindítása előtt távolítsa el a kartondoboz tárcsa betétet a szűrő / kés egységből (4).

## Alkotórészek leírása

- 1 Tolórúd
- 2 Betöltőnyílás
- 3 Fedél
- 4 Szűrő / kés
- 5 Befogadónyílás
- 6 Felhajtható kiöntő
- 7 Hajtókerék (nem vehető le)
- 8 Rögzítőrúd biztonsági kapcsolója
- 9 Alaprész motorral
- 10 Be / ki fordulatszám-szabályozó (I / 0 / II)
- 11 Gyümölcschús gyűjtőtartály

## A készülék beállítása

Az összeszereléshez is forduljon a 3. oldalon látható ábrázolásokhoz.

1. Fordítsa úgy a készüléket, hogy a fordulatszám-szabályozó (10) maga felé nézzen.
2. Döntse jobbra a rögzítőrudat (8).
3. Helyezze fel a befogadónyílást (5) az alsó rész tetejére. Az alsó résznek (9) van egy bemélyedése. Ide a befogadónyílás házának (5) kiöntőjét (6) kell elhelyezni.

### **⚠** FIGYELMEZTETÉS Vágási sérülésveszély! A szűrő / kés (4) éles!

4. Helyezze a szűrőt / kést (4) a hajtókerékre. Nyomja le. A keréken a helyére pattan.
5. Ellenőrizze a szűrőt / kést (4)! Nyúljon a szűrő széle alá. Kis nyomásra sem szabad meglazulnia.
6. Csatlakoztassa a bal oldalra a gyümölcschús gyűjtőtartályt (11). Ehhez tartsa kissé oldalra, hogy benyomja a felső szélét a befogadónyílás burkolatába (5).
7. Helyezze fel a fedelet (3). A gyümölcschús gyűjtőtartályt (11) is lefedi.

### **i** MEGJEGYZÉS:

A készüléknek van egy biztonsági kapcsolója. Megakadályozza a motor véletlenszerű beindítását. Ellenőrizze a rögzítőrúd (8) megfelelő rögzítését.

8. Rögzítse a rögzítőrudat (8) a fedélen (3).
9. Nyomja le a kiöntőt (6) a lé áramlásának megindításához.
10. Helyezze a létároló edényt a készülék jobb oldalára.
11. Ellenőrizze, hogy a fordulatszám-szabályozó (10) „0” állásban van.

## Elektromos csatlakozás

- Mielőtt bedugná a csatlakozót a konnektorba, ellenőrizze, hogy a hálózati feszültség megegyezik-e a készülék feszültségével. A keresett információt a névtáblán találja.
- Csatlakoztassa a készüléket egy megfelelően földelt csatlakozóba.

## Üzemeltetés

### Fordulatszám-szabályozó beállítása

- Válassza az „I”-es pozíciót kisebb gyümölcsökhöz, mint pl. az eperhez.
- Válassza a „II”-es pozíciót nagyobb darabokhoz, vagy zöldségekhez, mint pl. a répához.

### Előkészítés

- Mossa meg a feldolgozandó gyümölcsöt.
- Vágja akkora darabokra, hogy azok beleférjenek a betöltőnyílásba (2).
- Vágja ki a nagyobb magvakat és szárazakat.

### Lé kifacsarása

### **i** MEGJEGYZÉS:

A készülék rövid idejű használatra való. 6 perc használat után 5 percig pihentesse a készüléket.

### **⚠** FIGYELMEZTETÉS:

- Ellenőrizzen újra minden alkatrészt, mielőtt bekapcsolná a készüléket.
- Ügyeljen arra, hogy a kiöntő le legyen nyomva.

### **i** MEGJEGYZÉS:

A motor beindítása előtt távolítsa el a karton betétet a szűrő / kés egységből (4).

1. Állítsa a fordulatszám-szabályozót (10) a kívánt helyzetbe. A motor bekapcsol.
2. Tegye a gyümölcsdarabokat a töltőnyílásba (2), és nyomja le őket a tolórúddal (1). Fontos! A tolórúdnak (1) van vágata a töltőnyílásban.
3. A lé a ház jobb oldalán át folyik ki. A héj a gyümölcschús gyűjtőtartályba (11) gyűlik össze. Ha túl sok a lé, kapcsolja a fordulatszám-szabályozót (10) az „I” beállításra, és fejtse ki kisebb nyomást a tolórúdra (1).

**i MEGJEGYZÉS:**

- Figyelje a létartó edényt. Időben állítsa le a készüléket, hogy ne folyják túl.
- A bogycát és citrusféléket (pl. egres, szőlő, narancs) általában nem facsarják, nem préselik.
- Ha ezeket a magas létartalmú gyümölcsöket facsarják, a gyümölcslé kiforrccsenhet a gyümölcshús gyűjtőtartályból (11). Ebben az esetben javasoljuk, hogy gyakrabban ürítse a gyümölcshús gyűjtőtartályt (11).

**Leállítás és szétszerelés**

1. Állítsa a fordulatszám-szabályozót (11) „0” helyzetbe, és várjon, amíg a szűrő / kés (4) teljesen megáll.
2. Húzza ki a készüléket az elektromos hálózathoz.
3. Nyomja fel a kiöntőt (6) a csöpögés megakadályozásához.
4. Távolítsa el a tolórudat (1) a betöltőnyílásból (2).
5. Tegye oldalra a létartó edényt, és engedje le a rögzítőrudat (8) kioldott helyzetbe.
6. Vegye le a fedelet (3).
7. Távolítsa el a gyümölcshús gyűjtőtartályt (11).
8. Távolítsa el az alapról (9) a szűrő / kés egységet (4) a szűrő / kés (4) felső élének két kézzel való megfogásával.

**⚠ FIGYELMEZTETÉS Vágási sérülésveszély!**  
A szűrő/kés egység (4) éles késekkel van ellátva!  
Csak a külső szélét fogva emelje fel.

9. Ezután húzza felfelé irányba a szűrőt / kést (4), amíg a szűrő/kés egység (4) el nem válik az alsó résztől (9).

**i MEGJEGYZÉS:**

Ne távolítsa el a csavarokat a késből (4). A szűrő és a kés (4) egy darabból áll. Ezeket nem lehet szétválasztani.

**Tisztítás****⚠ FIGYELMEZTETÉS:**

- Tisztítás előtt mindig húzza ki a készüléket a konnektorból.
- A készüléket semmiképpen ne merítse vízbe tisztítás közben. Ez elektromos áramütést vagy tüzet okozhat.
- A szűrő / kés (4) nagyon éles! **Sérülést szenvedhet!**

**⚠ VIGYÁZAT:**

- Ne használjon drótkéfért vagy más súroló hatású tisztítószeret.
- Ne használjon maró vagy karcoló tisztítószereseket.
- Ne hagyja, hogy a héj rászáradjon a szűrőre / késre (4). A vékony porusok eltömődhetnek és használhatatlanná válhatnak.

**Tipp**

- Folyó vízzel öblítse le a maradékokat a szűrőről / késről (4) rögtön használat után. Használjon edénymosó ecsetet.
- A külső tisztításhoz csak nedves ruhát használjon.

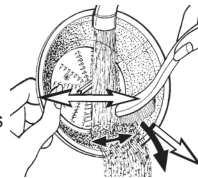
**Tolórud (1), fedél (3), szűrő / kés (4), befogadónyílás (5), gyümölcshús gyűjtőedény (11)**

**⚠ FIGYELMEZTETÉS a vágott sérülésekre!**  
A szűrő / kés (4) éles!

**⚠ VIGYÁZAT:**

A tartozékok mosogatógépben nem tisztíthatók. A hő és az agresszív tisztítószeresek a kiegészítők vetemedését vagy kifakulását okozhatják.

- Öblítéssel tisztítsa ezeket az alkatrészeket.
- Tisztítsa meg a szűrőt / kést (4) edénymosó ecsettel.
- Öblítse le tiszta vízzel.
- Csak akkor szerelje össze a készüléket, ha minden része megszáradt.

**Tárolás**

- A leírtaknak megfelelően tisztítsa a készüléket. Hagyja, hogy a tartozékok teljesen megszáradjanak.
- Javasoljuk, hogy a készüléket az eredeti csomagolásában tárolja, ha hosszabb ideig használaton kívülre helyezi.
- Mindig jól szellőző, száraz helységben, gyermekektől távol tárolja a készüléket.

## Hibaelhárítás

Hibajelenség	Lehetséges oka	Kiküszöbölése
A készülék nem működik.	A készüléknek nincs áramellátása.	Ellenőrizze a konnektort egy másik készülékkel.
		Helyesen dugja be a csatlakozót.
		Ellenőrizze a konnektort.
	Nem zárta be a rögzítőrudat (8).	Ellenőrizze, hogy minden alkatrészt helyesen csatlakoztatott-e.
	A készülék meghibásodott.	Vegye fel a kapcsolatot a Szervizünkkel vagy egy szakértővel.
Túl kevés a lé.	Rossz fajtájú gyümölcsöt választott.	Válasszon lédúsabb gyümölcsöt.
		A szűrővel / késsel (4) apró bogycs gyümölcsök levét nem tudja kifacsarni.
	Túl sok a maradék a szűrőben / késben (4).	Tisztítsa ki a szűrőt / kést (4).
Nagy zajjal jár, vagy billeg használat közben.	Rosszul szerelte össze.	Ellenőrizze, hogy minden alkatrészt helyesen csatlakoztatott-e.
	Túl sok a maradék a szűrőben / késben (4).	Nagyobb mennyiség feldolgozása közben alkalmasint tisztítsa meg a szűrőt / kést (4).

## Műszaki adatok

Modell:..... AE 3666  
Tápellátás:.....220-240 V~ 50/60 Hz  
Energiafogyasztás: .....400 W  
Hangnyomásszint: .....71 dB(A)  
Védelmi osztály:..... II  
Rövid idejű használat / Szünet: ..... 6 / 5 perc  
Nettó tömeg:.....kb. 2 kg

Fenntartjuk a folyamatos termékfejlesztés miatti műszaki és kivitelezési módosítások jogát.

Ezt a készüléket az Európa Tanács minden vonatkozó aktuális irányelve szerint (pl. elektromágnesesség-elviselő képesség vagy kifesztültség-elviselő képesség) ellenőriztük, és a legújabb biztonságtechnikai előírások szerint készült.



## Ártalmatlanítás

### A „Kerekes Szeméttároló” szimbólum jelentése

Óvja a környezetet, ne a háztartási hulladékkal semmisítse meg az elektromos készülékeket.

A főlegesen vagy hibás elektromos készülék ártalmatlanítását a helyi hulladékgyűjtő pontokban végezze.

Segítsen elkerülni a helytelen hulladékkezelésből eredő lehetséges környezeti és egészségügyi hatásokat.

Hozzájárulhat a régi elektromos és elektronikus készülékek újrahasznosításához vagy más módon való hasznosításához.

A gyűjtőpontokról a helyi hatóságok adhatnak felvilágosítást.

## Руководство по эксплуатации

Благодарим Вас за то, что Вы выбрали наш продукт! Надеемся, что Вы останетесь довольны использованием прибора.

### Символы применяемые в данном руководстве пользователя

Важные рекомендации для обеспечения вашей безопасности обозначены по особенному. Обязательно следуйте этим рекомендациям, чтобы предотвратить несчастный случай или поломку устройства:



#### **ПРЕДУПРЕЖДЕНИЕ:**

Предупреждает об опасности для здоровья и возможном риске получения травмы.



#### **ВНИМАНИЕ:**

Указывает на возможную опасность для устройства и других окружающих предметов.



#### **ПРИМЕЧАНИЯ:** Дает советы и информацию.

## Общая информация

Перед началом эксплуатации прибора внимательно прочитайте прилагаемую инструкцию по эксплуатации и сохраните ее в надежном месте, вместе с гарантийным талоном, кассовым чеком и, по возможности, картонной коробкой с упаковочным материалом. Если Вы передаете устройство кому-то другому, передайте также и эту инструкцию по эксплуатации.

- Данное устройство предназначено только для частного использования и только для тех целей, для которых оно было сделано. Он не рассчитан на коммерческое использование.
- Не используйте устройство на открытом воздухе. Защищайте его от воздействия тепла, прямого солнечного света, влажности (запрещается погружать в жидкость) и острых краев. Не пользуйтесь устройством, если у вас влажные руки. Если устройство намочило, немедленно отсоедините его от сети. Если прибор станет влажным или мокрым, немедленно отключите его от сети.
- Для чистки или уборки на хранение выключите прибор и выньте вилку из розетки (вынимайте вилку за корпус, а не за провод). Если прибор не будет использоваться, отсоедините все принадлежности.
- Не оставляйте включенные электроприборы без присмотра. Выходя из помещения всегда выключайте устройство. Выньте вилку из розетки.
- Устройство и шнур электропитания следует регулярно проверять на наличие повреждений. Если найдено повреждение, устройство использовать нельзя.
- Используйте запасные детали только от изготовителя.
- В целях обеспечения безопасности Ваших детей, храните все упаковочные материалы (пластиковые пакеты, полистирол, и т.д.) в недоступном для них месте.



#### **ПРЕДУПРЕЖДЕНИЕ:**

Не позволяйте детям играть с полиэтиленовой пленкой. **Опасность удушья!**

## Специальные указания по безопасности для этого прибора



### **ПРЕДУПРЕЖДЕНИЕ:**

- **Опасность порезов!** Блок сито / терочный диск (4) имеет острые кромки!
- Если блок сито / терочный диск (4) поврежден, устройство эксплуатировать нельзя.
- Всегда пользуйтесь толкачом (1) из комплекта поставки. Не вставляйте пальцы или инструменты в загрузочный лоток (2).
- Всегда отключайте устройство из сети, когда с ним никто не работает, а также перед началом разборки, сборки и чистки.

**⚠ ПРЕДУПРЕЖДЕНИЕ:**

- Перед заменой вспомогательных приспособлений и насадок, которые вращаются во время работы необходимо выключать устройство и выдергивать шнур из розетки.
  - Не занимайтесь самостоятельным ремонтом устройства. Пожалуйста, обратитесь к квалифицированному персоналу. Во избежание опасности менять поврежденный кабель на аналогичный должен производитель, наша клиентская служба или любой другой квалифицированный специалист.
  - Детям запрещается пользоваться данным устройством.
  - Храните прибор и его шнур в местах, недоступных для детей.
  - Дети не должны играть с прибором.
  - Устройства могут быть использованы людьми с ограниченными физическими, осязательными и интеллектуальными возможностями или без соответствующих опыта и знаний, если они находятся под надзором или были проинструктированы о безопасном использовании прибора и понимают потенциальные опасности.
  - Во время чистки запрещается погружать прибор в воду. Просьба соблюдать инструкции, которые приводятся в разделе «Чистка».
- Не прикасайтесь к движущимся деталям устройства. Необходимо дождаться полной остановки механизма.
  - Не манипулируйте выключателями безопасности.
  - Не снимайте крышку (3) во время работы устройства.

**Назначение**

Этот прибор предназначен для извлечения сока из свежих овощей и фруктов, например из ананасов, яблок, свеклы, сельдерея, огурцов, моркови и помидоров.

Если кожура продукта съедобна, ее также можно обрабатывать.

Пищевые продукты, содержащие крахмал, такие как бананы, папайя, авокадо, инжир, манго, и особенно жесткие и волокнистые фрукты и овощи, не должны обрабатываться данным устройством.

**i ПРИМЕЧАНИЯ:**

Выжимать сок из небольших плодов, таких как, например, ягоды, используя принцип центрифуги, довольно трудно. В таких случаях лучше использовать подходящий пресс для ягод.

Прибор можно использовать только указанным в данном руководстве способом. Применение в коммерческих целях запрещено.

Любое другое применение должно считаться использованием не по назначению и может привести к порче материалов или даже к личной травме.

Изготовитель не несет ответственности за ущерб, связанный с неправильным использованием.

**Комплект**

- 1 корпус устройства с двигателем
- 1 крышка
- 1 толкатель
- 1 сито / терочный диск
- 1 бачок
- 1 контейнер для сбора мякоти

**Вскрытие упаковки**

1. Извлеките устройство из коробки.
2. Снимите все упаковочные материалы, например, полиэтиленовую пленку, наполнитель, кабельные стяжки и картонные элементы упаковки.
3. Проверьте комплектность поставки.

**i ПРИМЕЧАНИЯ:**

На приборе может оставаться пыль или производственные остатки. Рекомендуем очистить прибор, как описано в разделе "Чистка".

**i ПРИМЕЧАНИЯ:**

Перед запуском двигателя удалите картонный диск-вкладыш из блока сита / терочного диска (4).

**Описание деталей**

- 1 Толкатель
- 2 Загрузочный лоток
- 3 Крышка
- 4 Сито / терочный диск
- 5 Бачок
- 6 Складывающийся носик
- 7 Приводное колесо (не съемное)
- 8 Блокатор с предохранительным выключателем
- 9 Корпус устройства с двигателем
- 10 Выключатель / регулятор скорости (I / 0 / II)
- 11 Контейнер для сбора мякоти

**Подготовка прибора к работе**

Для сборки устройства см. иллюстрации на стр 3.

1. Поставьте устройство так, чтобы регулятор скорости (10) был направлен на вас.
2. Наклоните блокиратор (8) вправо.
3. Установите бачок (5) на основной корпус. Основной корпус (9) имеет выемку. В нее должен войти носик (6) корпуса бачка (5).

**⚠ ПРЕДУПРЕЖДЕНИЕ: риск порезов!**  
Сито / терочный диск (4) имеет острые кромки!

4. Поместите сито / терочный (4) на приводное колесо. Нажмите на него. Оно должно защелкнуться на приводном колесе.
5. Проверьте правильность установки сита / терочного диска (4)! Нажмите на край сита. Оно не должно перекашиваться при небольшом давлении.
6. Установите контейнер для сбора мякоти (11) на левую сторону. Для этого немного наклоните его в сторону, чтобы вдвинуть верхний край в кожух корпуса бачка (5).
7. Установите крышку (3). Она должна полностью закрывать контейнер для сбора мякоти (11).

**i ПРИМЕЧАНИЯ:**

Прибор оборудован предохранительным выключателем. Он предотвращает случайный запуск двигателя. Проверьте надежность фиксации блокиратора (8).

8. Зафиксируйте блокиратор (8) на крышке (3).
9. Нажмите носик (6) вниз, чтобы открыть путь соку.
10. Поставьте кувшин для сока справа от прибора.
11. Убедитесь, что регулятор скорости (10) находится в положении "0".

**Электрическое соединение**

- Перед тем, как вставлять штепсель в розетку, убедитесь, что напряжение сети соответствует спецификации устройства. Требуемую информацию можно найти на табличке.
- Подключайте устройство только к правильно установленной, исправной розетке.

**Работа****Настройки регулятора скорости**

- Выберите положение "I" для небольших плодов, например, для клубники.
- Выберите положение "II" для более крупных или жестких овощей, например, для моркови.

**Подготовка**

- Помойте фрукты перед обработкой.
- Порежьте фрукты на кусочки, чтобы они входили в отверстие загрузочного лотка (2).
- Удалите крупные косточки и стебли.



## Выжимка сока

### И ПРИМЕЧАНИЯ:

Прибор предназначен только для кратковременного использования. После каждых 6 минут работы делайте паузу на 5 минут.

### ⚠ ПРЕДУПРЕЖДЕНИЕ:

- Перед включением прибора снова проверьте правильность установки всех компонентов.
- Убедитесь, что носик нажат вниз.

### И ПРИМЕЧАНИЯ:

Перед запуском двигателя удалите картонный диск-вкладыш из блока сита / терочного диска (4).

1. Установите регулятор скорости (10) в нужное положение. Двигатель начнет работать.
2. Поместите кусочки фруктов в отверстие загрузочного лотка (2) и протолкните их толкателем (1). Обратите внимание! В отверстии загрузочного лотка для толкателя (1) предусмотрена направляющая.
3. Сок вытекает с правой стороны корпуса. Мякоть собирается в контейнере для сбора мякоти (11). При избыточном выпуске сока переключите регулятор скорости (10) в положение "I" и прикладывайте меньшее усилие к толкателю (1).

### И ПРИМЕЧАНИЯ:

- Следите за заполнением кувшина для сока. Вовремя остановите работу для предотвращения переполнения.
- Ягоды и цитрусовые (такие как крыжовник, виноград, апельсины) обычно не обрабатываются в соковыжималке, а отжимаются.
- При выжимании таких фруктов с высоким содержанием сока из зоны контейнера для сбора мякоти (11) может наблюдаться распыливание. В таких случаях рекомендуется чаще освобождать контейнер для сбора мякоти (11).

## Остановка работы и разборка

1. Установите регулятор скорости (10) в положение "0" и дождитесь полной остановки сита / терочного диска (4).
2. Отключите прибор от электросети.
3. Нажмите носик (6) вверх, чтобы предотвратить падение капель.
4. Извлеките толкатель (1) из загрузочного лотка (2).
5. Уберите кувшин для сока в сторону и опустите блокиратор (8) в свободное положение.
6. Снимите крышку (3).
7. Вытащите контейнер для сбора мякоти (11).
8. Снимите блок сита/терочного диска (4) с основания (9) удерживая сито / терочный диск (4) за верхний край обеими руками.

### ⚠ ПРЕДУПРЕЖДЕНИЕ риск порезов!

Блок сито / терочный диск (4) имеет острые ножи! Поднимайте только за внешний край.

9. Затем потяните сито / терочный диск (4) вверх пока сито / терочный диск (4) не отделится от основания (9).

### И ПРИМЕЧАНИЯ:

Не извлекайте винты с терочного диска (4). Сито и терочный диск (4) представляют собой единый блок. Этот блок не является разборным.

## Очистка

### ⚠ ПРЕДУПРЕЖДЕНИЕ:

- Перед чисткой всегда вынимайте сетевую вилку из розетки.
- Ни в коем случае не погружайте прибор в воду при чистке. В противном случае это может привести к поражению электрическим током или пожару.
- Сито/терочный диск (4) имеет острые кромки! Опасность травмирования!

### ⚠ ВНИМАНИЕ:

- Не используйте проволочную щетку или какие-либо другие абразивные инструменты.
- Запрещается использовать кислотные или абразивные реагенты.
- Не давайте мякоти засыхать на сите / терочном диске (4). Мелкие поры засорятся и ими нельзя будет пользоваться.

### Совет

- Сразу же удалите остатки с сита / терочного диска (4) под струей воды. Используйте щетку для мытья посуды.
- Для очистки поверхности устройства используйте только влажную тряпку.

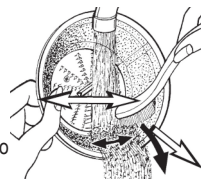

Толкатель (1), Крышка (3), Сито / терочный диск (4), Бачок (5), Контейнер для сбора мякоти (11)

⚠ ПРЕДУПРЕЖДЕНИЕ касательно риска порезов! Сито / терочный диск (4) имеет острые кромки!

### ⚠ ВНИМАНИЕ:

Насадки нельзя мыть в посудомоечной машине. Нагрев и агрессивные чистящие средства могут деформировать или обесцветить насадки.

- Почистите эти компоненты в раковине.
- Для чистки сита / терочного диска (4) используйте

- щетку для мытья посуды.
- Ополосните чистой водой.
- Начинайте сборку прибора только после высыхания всех его составных частей.

- Дайте аксессуарам полностью высохнуть.
- Если устройство не будет использоваться длительное время, то рекомендуется хранить его в оригинальной упаковке.
- Всегда храните устройство в сухом, хорошо проветриваемом месте, недоступном для детей.

## Хранение

- Почистите устройство в соответствии с описанием.

## Устранение неисправностей

Неисправность	Возможная причина	Действие
Устройство не работает.	К устройству не подключено электропитание.	Проверьте розетку включением другого устройства.
		Вставьте штепсель в розетку правильно.
		Проверьте сетевой предохранитель.
	Блокатор (8) не закрыт.	Проверьте правильность установки всех компонентов.
	Прибор неисправен.	Обратитесь в наш сервисный центр или к специалисту.
Слишком мало сока.	Не тот тип фруктов.	Выберите фрукт того типа, который дает много сока. С помощью сита / терочного диска (4) нельзя отжать сок из небольших ягод.
	Скопилось слишком много мякоти на сите / терочном диске (4)..	Очистите сито / терочный диск (4).
Сильный шум и разбалансировка во время работы.	Плохая сборка.	Убедитесь, что все компоненты устройства установлены правильно.
	Скопилось слишком много мякоти на сите / терочном диске (4).	При обработке больших количеств продуктов периодически чистите блок сита / терочного диска (4).

## Технические данные

Модель: ..... AE 3666  
 Электропитание: ..... 220-240 В~ 50/60 Гц  
 Потребляемая мощность: ..... 400 Вт  
 Уровень давления звука: ..... 71 дБ (А)  
 Класс защиты: ..... II  
 Кратковременная работа / пауза: ..... 6 / 5 минут  
 Вес нетто: ..... около 2 кг

Мы сохраняем право на технические и конструкционные изменения в рамках продолжающейся разработки продукта.

Это изделие прошло все необходимые и актуальные проверки, предписанные директивой СЕ, к прим. на электромагнитную совместимость и соответствие требованиям к низковольтной технике, оно было также сконструировано и построено с учетом последних требований по технике безопасности.

## نصيحة

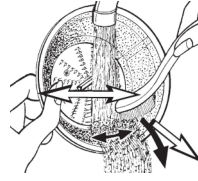

- قم بإزالة بقايا عملية العصر الموجودة بوحدة المصفاة / النصل (4) مباشرة باستخدام ماء جاري. استخدم فرشاة تنظيف الأطباق.
- لتنظيف الجهاز من الخارج، استخدم قفط قطعة قماش مدادة بالماء.

ضماط الطعام (1)، الغطاء (3)، المصفاة / النصل (4)، الوعاء (5)، جامع اللب (11)

## ⚠ تنبيه:

الأدوات الملحقة ليست مناسبة لغسلها في غسالة الأطباق. أدوات التنظيف الحرارية والشديدة قد تشوه شكل المرفقات أو تنزع لونها.

- نظف المكونات في حمام للشطف.
- قم بتنظيف وحدة المصفاة / النصل (4) باستخدام فرشاة تنظيف الأطباق.
- اشطف الأجزاء باستخدام ماء نظيف.
- يجب عدم تجميع الجهاز إلا بعد أن تجف جميع الأجزاء تمامًا.

## التخزين

- نظف الجهاز بالطريقة المذكورة. أترك الملحقات تجف تمامًا.
- ننصحك بتخزين الجهاز في عبوته الأصلية عند عدم استخدامه لمدة طويلة.
- قم بتخزين الجهاز في مكان جيد التهوية وجاف بعيدًا عن متناول الأطفال.

## ⚠ بالنسبة لمخاطر الجروح!

وحدة المصفاة / النصل (4) حادة!

## استكشاف الأخطاء وإصلاحها

الحل	السبب	الإصلاح
لم عي ال زاهجلا.	لم يتم توصيل الجهاز بالكهرباء.	أفحص مخرج الكهرباء بجهاز آخر.
		أدخل مقبس الكهرباء بشكل صحيح.
		تحقق من الفيوز.
	لم يتم إغلاق شريط القفل (8).	تحقق من تثبيت كافة الملحقات بالشكل الصحيح.
	الجهاز به عيب.	اتصل بخدمتنا أو متخصص.
كمية العصير صغيرة.	نوع الفاكهة خطأ.	أختار نوع فاكهة تنتج عصير أكثر.
		العصير لا يمكن أستخراجه من التوت الصغير في وحدة المصفاة / النصل (4).
		قم بتنظيف المصفاة / النصل (4).
صوت ضجيج وعدم اتزان أثناء تشغيل الجهاز.	تركيب سيئ.	تأكد من تركيب جميع الأجزاء بشكل سليم.
	بقايا كثيرة في وحدة المصفاة / النصل (4).	/ عند عصر كميات كبيرة، قم بتنظيف وحدة المصفاة النصل (4) بعد كل عملية.

## البيانات الفنية

الموديل: AE 3666.....  
 الطاقة الكهربائية: 220-240 فولت تيار متردد 60/50 هيرتز  
 استهلاك الطاقة: 400 واط  
 مستوى ضغط الصوت: 71 ديسيبل (A)  
 درجة الحماية: II  
 التشغيل لوقت قصير / إيقاف مؤقت: 5 / 6 دقائق  
 الوزن الصافي: ..... تقريبا 2 كجم  
 نحفظ بالحق في إجراء تغييرات فنية وتصميمية في سياق التطوير المستمر لمنتجاتنا.  
 تم اختيار هذه الجهاز وفقًا لإرشادات CE الحالية ذات الصلة، مثل التوافقية الإلكترونية ومغناطيسية وتوجيهات الجهد المنخفض كما تم تصنيعه وفقًا لأحدث لوائح السلامة.

### ⚠️ تحذير خطر القطع! وحدة المصفاة / النصل (4) حادة!

2. ضع قطع الفاكهة عبر فتحة التعبئة (2) واضغط عليها باستخدام ضاغطة الطعام (1). الرجاء الملاحظة! يوجد مسار محدد لضاغطة الطعام (1) بفتحة التعبئة.
3. يتدفق العصير من الجانب الأيمن. يتم تجميع اللب في وعاء تجميع لب الفاكهة (11). إذا كان العصير يخرج بصورة مفرطة، قم بتحريك أداة التحكم في السرعة (10) إلى الوضع "I" واضغط بخفة على ضاغطة الطعام (1).

#### ملحوظة:

- راقب أبريق العصير. أوقف التشغيل في الوقت المناسب حتى لا يفيض العصير عن الأبريق.
- عادة لا يتم عصر فواكه التوت والموالح (مثل الكشمش، والعنب، والبرتقال) بل يتم ضغطها لاستخراج العصير منها.
- عند عصر هذه الفواكه التي تحتوي على كمية كبيرة من العصير، قد يتأثر العصير من منطقة تجميع اللب (11). في هذه الحالة، ننصح بتفريغ جامع اللب (11) على فترات قصيرة.

#### إيقاف التشغيل وتفكيك الملحقات

1. اضبط مفتاح التحكم في السرعة (10) على الوضع "0" وانتظر حتى تتوقف وحدة المصفاة / النصل (4) تماما.
2. وافصله عن التيار الكهربائي.
3. اضغط على الفوهة (6) لأعلى لمنع التقطير فيما بعد.
4. قم بإزالة الدافعة الطعام (1) من مجرى التعبئة (2).
5. ضع إبريق العصير إلى الجانب واخفض شريط القفل (8) حتى يصبح في وضع مفكوك.
6. قم بإزالة الغطاء (3).
7. قم بإزالة جامع اللب (11).
8. قم بإزالة وحدة المصفاة / النصل (4) من القاعدة (9) عن طريق الإمساك بالمصفاة / النصل (4) من الحافة العلوية باستخدام اليدين معا.

#### ⚠️ تحذير خطر القطع!

يوجد سكاكين حادة في وحدة المصفاة / النصل (4) حادة!  
ارفع من حافتها الخارجية فقط.

9. ثم اسحب وحدة المصفاة / النصل (4) اتجاه الأعلى حتى تنفصل وحدة المصفاة / النصل (4) من القاعدة الرئيسية (9).

#### ملحوظة:

لا تقم بإزالة المسامير من النصل (4). المصفاة والنصل (4) عبارة عن قطعة واحدة. ولا ينبغي فصلهما عن بعضهما.

#### التنظيف

#### ⚠️ تحذير:

- قبل البدء في عملية التنظيف، افصل الجهاز عن التيار.
- لا يجب بأي حال من الأحوال غمر الجهاز في الماء لأغراض التنظيف. وإلا سيؤدي ذلك إلى حدوث صدمة كهربائية أو نشوب حريق.
- وحدة المصفاة / النصل (4) حادة جدا! خطر الإصابة!

#### ⚠️ تحذير:

- لا تستخدم أي فرشاة سلكية أو أي مواد كاشطة.
- لا تستخدم أي منظفات حمضية أو كاشطة.
- لا تترك لب الفاكهة يجف داخل وحدة المصفاة / النصل (4).
- سوف تسد فتحات الصب وتصبح دون فائدة.

4. ضع وحدة المصفاة / النصل (4) أعلى عجلة الدفع. ثم اضغط عليها. ستصدر صوت طقطقة عند تثبيتها في عجلة الدفع.
5. افحص المصفاة / النصل (4) تحقق من حافة المصفاة من الأسفل. يجب ألا تتحرك عند هذا.
6. ضع وعاء تجميع لب الفاكهة (11) على الجانب الأيسر. للقيام بذلك، امسكه من الجانب لإدخال الحافة العلوية في غطاء مبيت الوعاء (5).
7. ضع الغطاء (3). يجب أن يغطي وعاء تجميع لب الفاكهة (11).

#### ملحوظة:

الجهاز مزود بمفتاح للأمان ووظيفته منع عمل الجهاز دون قصد. تحقق من القفل الصحيح لشريط النقل (8).

8. قم بإغلاق شريط القفل (8) على الغطاء (3).
9. اضغط على الفوهة (6) لأسفل لفتح تدفق العصير.
10. ضع إبريق العصير على الجانب الأيمن من الجهاز.
11. تأكد من أن زر التحكم بالسرعة (10) مضبوط على الوضع "0".

#### التوصيل بالكهرباء

- قبل ادخال قابس الكهرباء في المخرج، تأكد أن الفولتية الرئيسية التي ستستخدم توافق الجهاز. يمكنك إيجاد المعلومات المطلوبة على لوحة الإسم.
- أوصل الجهاز فقط للقابس الصحيح المركب بأمان.

#### التشغيل

#### إعدادات التحكم في السرعة

- قم باختيار الإعداد "I" من أجل الفاكهة الصغيرة مثل الفراولة.
- قم باختيار الإعداد "II" من أجل القطع الكبيرة أو الخضروات الجامدة، مثال الجزر.

#### التحضيرات

- اغسل الفاكهة التي سينم عصرها.
- قطع الفاكهة حتى يمكن إدخالها عبر فتحة التعبئة (2).
- قم بإزالة البذور والجزور الكبيرة

#### استخراج العصير

#### ملحوظة:

هذا الجهاز مخصص للاستخدام لفترات قصيرة. بعد التشغيل لمدة 6 دقائق، اترك الجهاز يهدأ لمدة 5 دقائق.

#### ⚠️ تحذير:

- تحقق مرة أخرى من تثبيت كل الملحقات بالشكل الصحيح قبل التشغيل.
- تأكد من الضغط على الصنوبر لأسفل.

#### ملحوظة:

قم بإزالة قرص الورق المقوى من داخل وحدة المصفاة / النصل (4) قبل بدأ تشغيل الموتور.

1. اضبط أداة التحكم في السرعة (10) على الوضع المرغوب. يبدأ الجهاز في العمل.

## ⚠️ تحذير:

- يجب عدم لعب الأطفال بالجهاز.
- يمكن استخدام الأجهزة المنزلية بواسطة الأشخاص أصحاب القدرات البدنية والعصبية والعقلية المحدودة أو من يفتقرون إلى الخبرة والمعرفة في حالة الإشراف عليهم أو توضيح التعليمات الخاصة باستخدام الجهاز بأمان وفي حالة إدراكهم للمخاطر التي من الممكن أن يتعرضوا لها .
- الجهاز غير مصمم لغمره في الماء عند التنظيف. يُرجى اتباع التعليمات التي ضمنها في فصل "التنظيف".

- لا تلمس أي أجزاء متحركة في الجهاز و دائما انتظر حتى يتوقف.
- لا تتلاعب في أي من محولات الأمان.
- لا تقم بإزالة الغطاء (3) أثناء التشغيل.

3. تحقق من استكمال نطاق التسليمات.

### الاستخدام المخصص

هذا الجهاز مصمم لاستخلاص العصير من الخضراوات والفواكه الطازجة مثل الأناناس، والتفاح، والشمندر، والكرفس، والخيار، والجزر والطمطم.  
مادام القشرة قابلة للأكل، يمكن أيضا معالجتها.  
الطعام المحتوى على نشأ، مثل الموز، والباباز، والأفوكادو، والتين، والماتجو و كذلك الفاكهة والخضروات الجامدة وذات الألياف، لا يمكن معالجتها بهذا الجهاز.

#### ملحوظة:

قد تصادف وجود بعض الأثرية أو بقايا إنتاج على الجهاز.  
لذا ننصحك بتنظيف الجهاز كما هو مذكور في قسم "التنظيف".

#### ملحوظة:

قم بإزالة قرص الورق المقوى من داخل وحدة المصفاة / النصل (4)  
قبل بدأ تشغيل الموتور.

#### ملحوظة:

مستخلص العصير من الفاكهة الصغيرة مثال للتوت مع مبدأ الطرد المركزى صعب. لا بد من استخدام توت مناسب للضغط لهم.

يجب استخدام هذا الجهاز فقط بالطريقة المذكورة في دليل التشغيل. ولا يجوز استخدامه لأغراض تجارية.  
أى استخدام آخر سوف يعتبر استخدام غير مقصود و يمكن أن يؤدي إلى تلف الخامة أو حتى جرح الشخص.  
المصنع لن يكون مسئول عن أى تلف سببه خطأ غير مقصود.

### الأجزاء المرفقة

- عدد 1 قاعدة جهاز مع موتور
- عدد 1 غطاء
- عدد 1 ضاغط لدفع الطعام
- عدد 1 مصفاة / نصل
- عدد 1 وعاء
- عدد 1 جامع لب

### إعداد الجهاز

1. التركيب، أيضا أنظر للرسم فى صفحة 3.
1. اضبط الجهاز بحيث تكون أداة التحكم فى السرعة (10) تشير ناحيتك.
2. قم بتحريك شريط القفل (8) إلى اليمين.
3. ثبت الوعاء (5) على الإطار الخارجى للقاعدة. يحتوى الإطار الخارجى (9) للقاعدة على تجويف. وهنا يجب وضع فوهة الوعاء (6) على الإطار الخارجى للقاعدة (5).

### فك تغليف الجهاز

1. أزل الجهاز من العبوة.
2. أزل كافة مواد التغليف مثل الرقائق، ومواد التعبئة، وحوامل الكابل، والعبوة الكرتون.

## دليل التعليمات

شكراً لكم لاختياركم منتجاتنا. نأمل في أن تستمتع باستخدام الجهاز.

### رموز تعليمات الاستخدام

تم تحديد معلومات السلامة المهمة الخاصة بسلامتك خصيصاً. من الضروري الامتثال لهذه التعليمات لتجنب الحوادث ومنع تلف الجهاز:

#### ⚠ تحذير:

يحذرك هذا الرمز من الأخطار على صحتك ويُشير إلى مخاطر الإصابة المحتملة.

#### ⚠ تنبيه:

يشير هذا الرمز إلى مخاطر محتملة قد تؤثر على الجهاز أو أشياء أخرى.

📌 ملاحظة: هذا يميز النصائح والمعلومات.

## المحتويات

اقرأ تعليمات التشغيل بعناية قبل تشغيل الجهاز واحتفظ بالتعليمات التي تشمل الضمان والإيصال، والصندوق مع التغليف الداخلي إن أمكن. وإذا أعطيت الجهاز لأشخاص آخرين، يرجى أيضاً نقل تعليمات التشغيل إليهم.

## تعليمات السلامة الخاصة بهذا الجهاز

### ⚠ تحذير:

- خطورة التعرض للجروح! وحدة المصفاة / النصل (4) حادة!
- في حال تلف وحدة المصفاة / النصل (4)، لن يعمل الجهاز.
- استخدم دائماً وحدة دفع الطعام المزودة (1). لا تُدخل أصابعك أبداً أو أي أداة في مجرى التعبئة (2).
- افصل الجهاز دائماً من مصدر الكهرباء في حال تركه دون مراقبة وقبل التركيب أو الفك أو التنظيف.
- قبل استبدال الأجزاء أو الملحقات المتحركة أثناء التشغيل، يجب إيقاف تشغيل الجهاز وفصله من مصدر الطاقة الرئيسي.
- لا تحاول إصلاح الجهاز بنفسك. اتصل دائماً بفني معتمد. وتجنب المخاطر، يجب استبدال كبل الطاقة بكبل مماثل بواسطة جهة التصنيع أو خدمة العملاء التابعة لنا أو أي متخصص مؤهل آخر.
- غير مسموح باستخدام هذا الجهاز من قبل الأطفال.
- احتفظ بالجهاز والأسلاك الخاصة به بعيداً عن متناول الأطفال.

- الجهاز مُصمم خصيصاً للاستخدام الخاص وللغرض الذي صنع من أجله. لا يصلح هذا الجهاز للاستخدام التجاري.
- لا تستخدمه خارج المنزل. احتفظ بالجهاز بعيداً عن مصادر الحرارة، وأشعة الشمس المباشرة، والرطوبة (لا تغمر الجهاز أبداً في أي سائل) والحواف الحادة. لا تستخدم الجهاز بيدين مبلتين. إذا كان الجهاز رطباً أو مبتلاً، انزع القابس الكهربائي على الفور.
- عند التنظيف أو حفظ الجهاز، أو قف تشغيله واسحب القابس دائماً من المقبس (اسحب القابس من المقبس، وليس من الكبل) وذلك عند عدم استخدام الجهاز وأزل الملحقات المركبة.
- لا تشغل الجهاز دون أن يكون تحت المراقبة. يجب إيقاف تشغيل الجهاز دائماً عند مغادرة الغرفة. أزل القابس من المقبس.
- يجب فحص الجهاز والكابل الرئيسي بانتظام للكشف عن أي علامات تلف. في حالة وجود تلف يجب عدم استخدام الجهاز.
- استخدم فقط قطع الغيار الأصلية.
- يرجى الاحتفاظ بجميع مكونات التعبئة (أكياس بلاستيكية، وصناديق، وبوليسترين، وما إلى ذلك) بعيداً عن متناول الأطفال. للحفاظ على سلامتهم.

#### ⚠ تحذير:

لا تدع الأطفال الصغار يعثون بالرفائق المعدنية خشية خطر الاختناق!









## GARANTIEKARTE

warranty card • garantiekaart • carte de garantie • scheda di garanzia • tarjeta de garantía • cartão de garantia • garantkort • karta gwarancyjna • záruční list • kartica jamstva • carte de garantie • Гаранционна карта • záručný list • garancijski list • garanciajegy • гарантійний формуляр • Гарантийный талон •

بطاقة ضمان

**AE 3666**

24 Monate Garantie gemäß Garantieerklärung • 24 months warranty according to warranty declaration • 24 maanden garantie volgens garantieverklaring • 24 mois de garantie selon la déclaration de garantie • 24 mesi di garanzia secondo la dichiarazione di garanzia • 24 meses de garantía de acuerdo con la declaración de garantía • 24 meses de garantia, de acordo com a declaração de garantia • 24 måneders garanti i henhold til garantibetingelsene • 24 miesiące gwarancji na podstawie oświadczenia gwarancyjnego • záruka 24 měsíců podle prohlášení o záruce • 24 mjesечно jamstvo u skladu s jamstvenom deklaracijom • 24 luni garanție conform declarației de garanție • 24 месеца гаранция в съответствие с гаранционната декларация • 24-mesačná záruka podľa vyhlásenia o záruke • 24-mesečna garancija, skladno z garancijsko izjavo • 24 hónap garancia a garanciafeltételekben leírtak szerint • гарантія на 24 місяці відповідно заяві про гарантію • Гарантія 24 місяця согласно заявленим гарантійним правилам • ضمان لمدة 24 شهراً وفقاً لبيان الضمان

Kaufdatum, Händlerstempel, Unterschrift • date of purchase, dealer stamp, signature • aankoopdatum, dealerstempel, handtekening • date d'achat, tampon du concessionnaire, signature • data di acquisto, timbro del rivenditore, firma • fecha de compra, sello del distribuidor, firma • data de compra, carimbo do distribuidor, assinatura • kjøpsdato, forhandlerstempel, signatur • data zakupu, pieczęć sprzedawcy, podpis • datum zakoupení, razítko prodejce, podpis • datum kupovine, žig trgovca, potpis • data de achiziție, ștampila furnizorului, semnătură • Дата на покупката, Печат на Продавача, Подпис • datum nakupa, pečatka obchodníka/prodávající, podpis • datum nakupa, žig trgovca, potpis • vásárlás dátuma, kereskedő bélyegzője, aláírás • дата придбання, печатка продавця, підпис • Дата приобретения, Штамп продавца, Подпись •  
تاريخ التراء، وندع الوكيل، الطبع، والتوقيع



**CLATRONIC**<sup>®</sup>  
INTERNATIONAL GMBH

[www.clatronic.com](http://www.clatronic.com)

**CTC** **CLATRONIC**<sup>®</sup>  
INTERNATIONAL GMBH

Internet: <http://www.clatronic.de>