

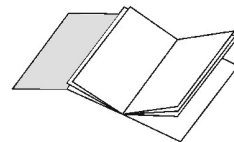

| | |
|--|----------------------------|
| Hand - Rührgerät Originalbetriebsanleitung – Sicherheitshinweise – Ersatzteile | D Seite 5 |
| Handheld agitator Original instructions – Safety instructions – Spare parts | GB Page 12 |
| Agitateur portatif Notice originale – Consignes de sécurité – Pièces de rechange | F Page 18 |
| Ръчен миксер Оригинално ръководство за експлоатация Указания за безопасност – Резервни части | BG Стр. 25 |
| Ruční míchačka Originální návod k použití – Bezpečnostní pokyny – Náhradní díly | CZ Str 32 |
| Håndblander Original brugsanvisning – Sikkerhedsanvisninger – Reservedele | DK Side 38 |
| Mezcladora Manual original – Indicaciones de seguridad – Repuestos | E Página 44 |
| Käsisekoituslaite Alkuperäiset ohjeet – Turvaohjeet – Varaosat | FIN Side 51 |
| Kézi keverőgép Eredeti használati utalítás – Biztonsági tudnivalók – Pótalkatrészek | H 57. oldal |
| Ručna mješalica Originalne upute za rad – Sigurnosne upute – Rezervni dijelovi | HR Strana 64 |
| Mescolatore a mano Istruzioni originali – Indicazioni per la sicurezza – Pezzi di ricambio | I Pagina 70 |
| Håndrøreapparat Original brugsanvisning – Sikkerhedsinformasjoner – Reservedeler | N Side 77 |
| Hand-roerapparaat Oorspronkelijke gebruiksaanwijzing – Veiligheidsinstructies Reserveonderdelen | NL Blz. 83 |
| Mieszarka ręczna Instrukcja oryginalna – Wskazówki bezpieczeństwa Części zamienne | PL Stronie 90 |
| Aparat manual de malaxare Instrucțiuni originale – Instrucțiuni de protecție – Piese de schimb | RO Pagina 97 |
| Переносная мешалка Оригинальное руководство по эксплуатации Указания по технике безопасности – Запасные части | RUS стр. 104 |
| Hand-omrörare Bruksanvisning i original – Säkerhetsanvisningar Reservdelar | S Sidan 112 |
| Ručná miešačka Originálny návod na použitie – Bezpečnostné pokyny Náhradné dielce | SK Strana 119 |
| Ročni mešalnik Navodilo za uporabo – Varnostni napotki – Nadomestni deli | SLO Stran 125 |



- D** Sie dürfen das Gerät nicht in Betrieb nehmen, bevor Sie diese Betriebsanleitung gelesen, alle angegebenen Hinweise beachtet und das Gerät wie beschrieben montiert haben.
Anleitung für künftige Verwendungen aufbewahren.
- GB** Do not operate machine before having read the operating instructions, understood all the notes and assembled the machine as described here.
Keep the instructions in a safe place for future use.
- F** Vous ne devez pas mettre la machine en route avant d'avoir lu attentivement ce mode d'emploi, d'avoir observé toutes les informations indiquées et d'avoir monté la machine comme décrit.
Conserver ces notices d'utilisation pour tout utilisateur futur.
- BG** Не бива да пускате уреда в действие преди да сте прочели ръководството за работа, да сте спазили дадените указания и да сте монтирали уреда съгласно описанието.
Запазете ръководството за бъдещо ползване.
- CZ** Stroj nesmíte obsluhovat bez dokonalého prostudování tohoto návodu, respektování všech daných pokynů a jeho řádného smootování.
Návod uschovejte pro případné další použití.
- DK** Apparatet må ikke tages i drift, før du har læst betjeningsvejledningen, iagttaget de angivne henvisninger og monteret apparatet som beskrevet!
Vejledningen skal opbevares til senere brug.
- E** No ponga la máquina en marcha sin haber leído previamente estas instrucciones de uso, sin haber cumplido con todas las consignas, sin haber montado completamente y correctamente la máquina. Conserve este manual de uso para cualquier consulta ulterior.
- FIN** Älä ota laitetta käyttöön, ennenkuin olet lukenut sen käyttöohjeen, huomoinut kaikki huomautukset ja asentanut laitteen kuvatulla tavalla.
Säilytettävä tulevaa käyttöä varten.
- H** A gépet nem szabad üzembe helyezni, amíg a jelen használati utasítást útmutatót el nem olvasta, valamennyi leírt tudnivalót figyelembe nem vett és a készüléket a leírtak szerint nem szerelte össze.
Az utasítást a további használatához kérjük megőrizni.
- HR** Stroj ne smijete pustiti u pogon prije, nego što pročitate ovu uputu za uporabu, ako ne slijedite sve naznačene upute i uređaj ne montirate kao što je opisano.
Uputu spremite za buduću uporabu.
- I** La macchina non deve essere messa in esercizio se non prima sono state lette le istruzioni per l'uso, tutte le indicazioni sono state osservate e l'apparecchio è stato montato come descritto.
Custodire queste istruzioni per l'uso per una eventuale consultazione successiva.
- N** Du må ikke ta dette apparatet i drift før du har lest denne bruksanvisningen, studert de angitte henvisningene og montert apparatet slik det beskrives.
Skal oppbevares for senere bruk.
- NL** U mag het apparaat niet in bedrijf nemen, voordat U deze bedieningsaanwijzing heeft gelezen, alle instructies hebt gevolgd en het apparaat volgens de beschrijving heeft gemonteerd.
Bewaar deze bedieningsaanwijzing voor alle toekomstige toepassingen.
- PL** Zanim nie przeczytają Państwo niniejszej Instrukcji obsługi, nie przyjmą do wiadomości i przestrzegania zawartych w niej wskazówek oraz nie zmontują urządzenia w opisany poniżej sposób, nie wolno uruchomić urządzenia.
Niniejszą instrukcję należy przechować dla późniejszego wykorzystania.
- RO** Este interzisă punerea în funcțiune a aparatului, înainte de a: citi aceste instrucțiuni de folosire, înainte de a respecta toate instrucțiunile indicate și de a fi montat aparatul conform descrierii.
Păstrați instrucțiunile pentru utilizări viitoare.
- RUS** Запрещается вводить устройство в эксплуатацию до того, как Вы прочтете настоящую инструкцию по эксплуатации, учтете все приведенные указания и смонтируете устройство описанным образом.
Сохранить инструкцию для использования в будущем
- S** Ni får inte ta maskinen i drift förrän ni har läst denna bruksanvisning, beaktat alla angivna hänvisningar samt monterat maskinen komplett som beskrivits!
Förvara bruksanvisningen väl.
- SK** Nesmiete stroj sprevádzkovať, pokiaľ si neprečítate tento návod na obsluhu, nevezmete na vedomie všetky uvádzané pokyny a pokiaľ prístroj podľa popisu nezmontujete.
Návod si uschovajte pre prípad použitia v budúcnosti.
- SLO** Naprave ne smete pognati, preden ste prebrali to navodilo, upoštevali vse navedene napotke in napravo montirali, kot je opisano. Navodilo shranite za prihodnjo uporabo.

1

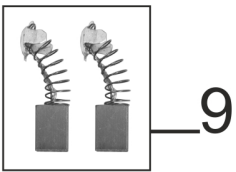
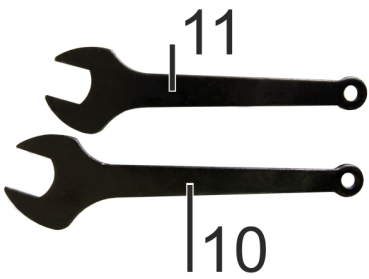
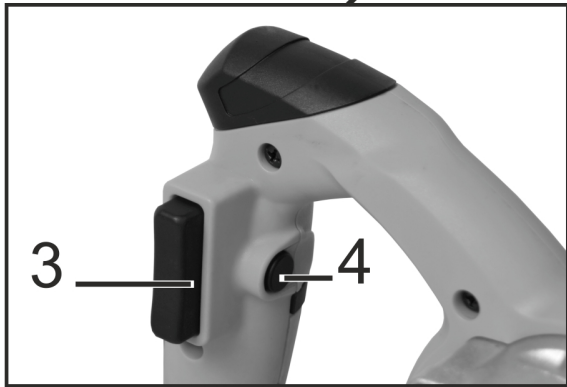

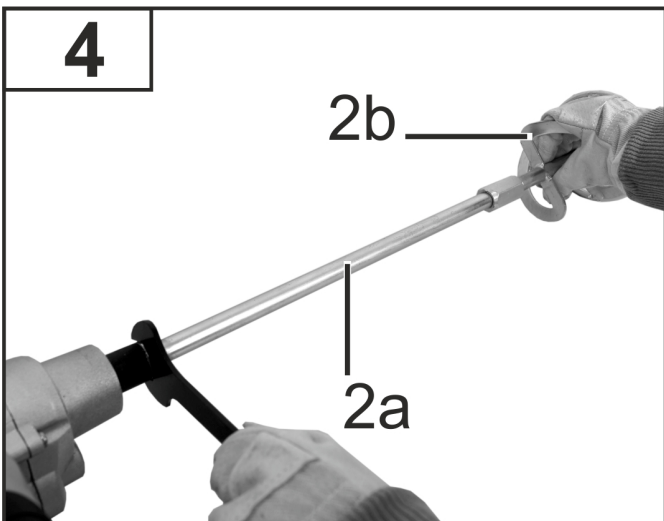
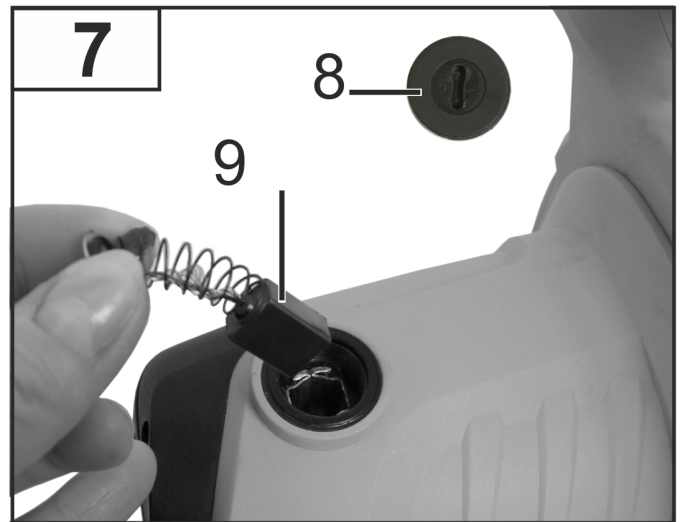
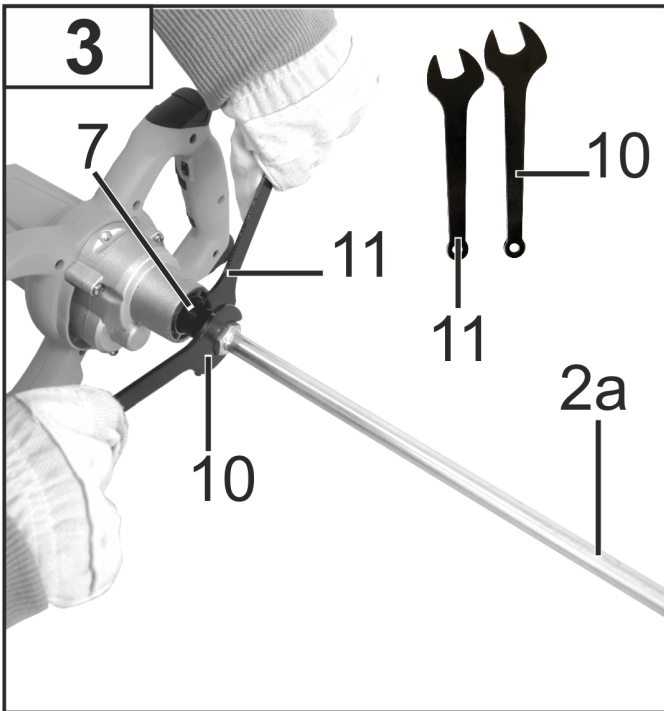
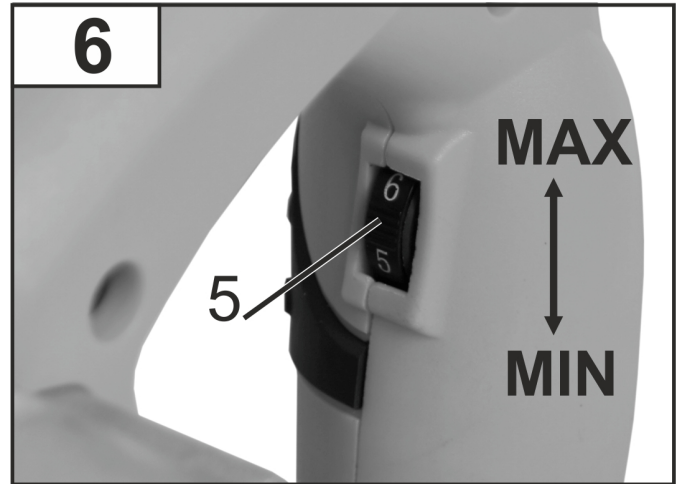
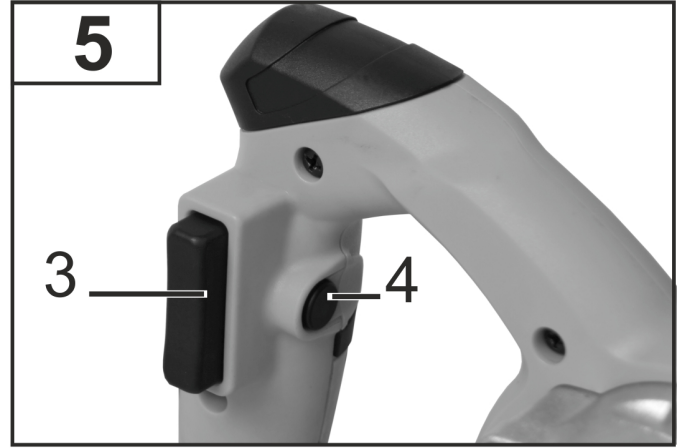
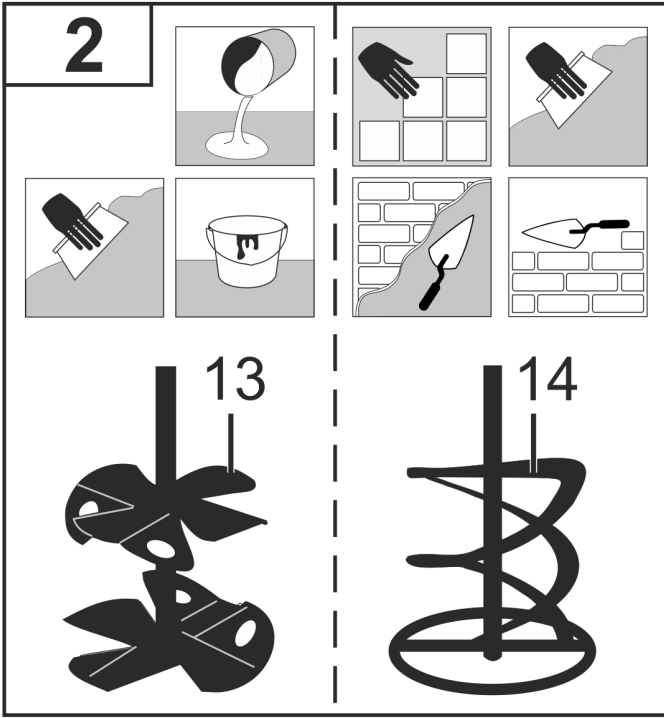

Inhalt

| | |
|-------------------------------------|-------|
| Lieferumfang | 5 |
| Entsorgung | 5 |
| Konformitätserklärung | 5 |
| Symbole Gerät / Betriebsanleitung | 5 / 6 |
| Bestimmungsgemäße Verwendung | 6 |
| Restrisiken | 6 |
| Vibrationen (Hand-Arm-Schwingungen) | 6 |
| Sicherheitshinweise | 7 |
| Gerätebeschreibung / Ersatzteile | 8 |
| Zusammenbau | 8 |
| Inbetriebnahme | 8 |
| Arbeiten mit dem Rührgerät | 9 |
| Wartung und Pflege | 9 |
| Lagerung | 10 |
| Garantie | 10 |
| Mögliche Störungen | 10 |
| Technische Daten | 11 |

Lieferumfang

Überprüfen Sie nach dem Auspacken den Inhalt des Kartons auf

- ▶ Vollständigkeit
- ▶ evtl. Transportschäden

Teilen Sie Beanstandungen umgehend dem Händler, Zulieferer bzw. Hersteller mit. Spätere Reklamationen werden nicht anerkannt.

- 1 Rührgerät
- 1 Rührquirl (2-teilig)
- Originalbetriebsanleitung
- Garantieerklärung
- 2 Spannschlüssel
- 1 Satz Kohlebürsten
- Allgemeine Sicherheitshinweise

Entsorgung



Elektrische Geräte gehören nicht in den Hausmüll. Geräte, Zubehör und Verpackung einer umweltfreundlichen Wiederverwertung zuführen.

Gemäß der Europäischen Richtlinie 2012/19/EU über Elektro- und Elektronik-Altgeräte müssen nicht mehr gebrauchsfähige Elektrogeräte getrennt gesammelt und einer umweltgerechten Wiederverwertung zugeführt werden.

EG-Konformitätserklärung

Nr. (S-No.): 14228

entsprechend der EG-Richtlinie: **2006/42/EG**

Hiermit erklären wir

Altrad Lescha Atika GmbH

Josef-Drexler-Str. 8, 89331 Burgau – Germany

in alleiniger Verantwortung, dass das Produkt **Hand-Rührgerät Typ / Modell RL 1000**

Seriennummer: 110000 – 150000

konform ist mit den Bestimmungen der o. a. EG-Richtlinie, sowie mit den Bestimmungen folgender weiterer Richtlinien:

2014/30/EU und 2011/65/EU.

Folgende harmonisierte Normen wurden angewandt:

EN 62841-1:2015; EN 62841-2-10:2017

EN 55014-1:2017; EN 55014-2:2015;

EN IEC 61000-3-2:2019; EN 61000-3-3:2013/+A1:2019

Aufbewahrung der technischen Unterlagen:

Altrad Lescha Atika GmbH – Technisches Büro

Josef-Drexler-Str. 8 – 89331 Burgau – Germany

i. A.

Burgau, 11.11.2021 i. A. G. Koppstein, Konstruktionsleitung

Symbole Gerät

| | | | |
|--|--|--|--|
| | Vor Inbetriebnahme die Betriebsanleitung und Sicherheitshinweise lesen und beachten. | | Vor Reparatur-, Wartungs- und Reinigungsarbeiten Motor abstellen und Netzstecker ziehen. |
| | Augen- und Gehörschutz tragen. | | Staubschutzmaske tragen. |
| | Schutzhandschuhe tragen. | | Vor Feuchtigkeit schützen. |
| | Das Produkt entspricht den produktspezifisch geltenden europäischen Richtlinien. | | |
| | Schutzklasse II | | |

Symbole Betriebsanleitung

 **Drohende Gefahr oder gefährliche Situation.** Das Nichtbeachten dieser Hinweise kann Verletzungen zur Folge haben oder zu Sachbeschädigung führen.



 **Wichtige Hinweise zum sachgerechten Umgang.** Das Nichtbeachten dieser Hinweise kann zu Störungen führen.

 **Benutzerhinweise.** Diese Hinweise helfen Ihnen, alle Funktionen optimal zu nutzen.

 **Montage, Bedienung und Wartung.** Hier wird Ihnen genau erklärt, was Sie tun müssen.

 **Die Nummerierung verweist auf die Abbildungen auf den Seiten 3-4.**

Bestimmungsgemäße Verwendung

- Das Rührgerät ist einsetzbar bei Heimarbeiten zum Mischen von **Mörtel, Kleber, Gips, Putze, Verfugungsmaterialien, Spachtelmasse und Beschichtungsmasse.**
- Es dürfen nur für das Gerät bestimmte Rührquirl mit einem Durchmesser von maximal 120 mm (RL 1000) verwendet werden.
-  Das Gerät darf nicht verwendet werden:
 - als Bohrmaschine oder als Antrieb für weitere Geräte
 - zum Polieren, Schleifen, Schärfen, Gravieren mit entsprechenden Vorsätzen
-  Jeder weiter darüberhinausgehende Gebrauch insbesondere das Mischen von brennbaren oder explosiven Stoffen ( **Feuer- und Explosionsgefahr**) und der Einsatz im Lebensmittelbereich gilt als nicht bestimmungsgemäß. Für hieraus resultierende Schäden jeder Art haftet der Hersteller nicht
→ **das Risiko trägt allein der Benutzer.**
- Zur bestimmungsgemäßen Verwendung gehört auch die Einhaltung der vom Hersteller vorgeschriebenen Betriebs- und Instandsetzungsbedingungen und die Befolgung der in der Anleitung enthaltenen Sicherheitshinweise.
- Die geltenden einschlägigen Unfallverhütungsvorschriften, sowie die sonstigen allgemein anerkannten arbeitsmedizinischen und sicherheitstechnischen Regeln sind einzuhalten.
- Eigenmächtige Veränderungen an dem Rührgerät schließen eine Haftung des Herstellers für daraus entstehende Schäden jeder Art aus.
- Das Gerät darf nur von Personen gerüstet, genutzt und gewartet werden, die damit vertraut und über die Gefahren unterrichtet sind. Instandsetzungsarbeiten dürfen nur durch uns bzw. durch von uns benannte Kundendienststellen durchgeführt werden.

Restrisiken

 **Auch bei bestimmungsgemäßer Verwendung können trotz Einhaltung aller einschlägigen Sicherheitsbestimmungen aufgrund der durch den Verwendungszweck bestimmten Konstruktion noch Restrisiken bestehen.**

Restrisiken können minimiert werden, wenn die „Sicherheitshinweise“ und die „Bestimmungsgemäße Verwendung“, sowie die Betriebsanleitung insgesamt beachtet werden.

Rücksichtnahme und Vorsicht verringern das Risiko von Personenverletzungen und Beschädigungen.

- Ignorierte oder übersehene Sicherheitsvorkehrungen können zu Verletzungen beim Bediener oder zu Beschädigungen von Eigentum führen.
- Kontakt mit dem drehenden Bohrfutter (Quetschgefahr)
- Hineingreifen in den drehenden Rührquirl (Schnittverletzung)
- Gefährdung durch Strom, bei Verwendung nicht ordnungsgemäßer Elektro-Anschlussleitungen.
- Berührung spannungsführender Teile bei geöffneten elektrischen Bauteilen.
- Beeinträchtigung des Gehörs bei länger andauernden Arbeiten ohne Gehörschutz.

Des Weiteren können trotz aller getroffener Vorkehrungen nicht offensichtliche Restrisiken bestehen.

Vibrationen (Hand-Arm-Schwingungen)

Hand-Arm-Vibration $a_{vhw} = 3,49 \text{ m/s}^2$
Mess-Unsicherheit: $K = 1,5 \text{ m/s}^2$

Warnung:

Der tatsächliche vorhandene Vibrationsemissionswert während der Benutzung der Maschine kann von dem in der Bedienungsanleitung bzw. vom Hersteller angegebenen abweichen. Dies kann von folgenden Einflussfaktoren verursacht werden, die vor jedem bzw. während des Gebrauches beachtet werden sollen:

- Wird die Maschine richtig verwendet.
- Ist die Art des zu bearbeitenden Materials richtig.
- Ist der Gebrauchszustand der Maschine in Ordnung.
- Ist der Zustand der Rührquirl in Ordnung bzw. ist der richtige Rührquirl montiert.
- Sind die Haltegriffe ggf. optionale Vibrationsgriffe montiert und sind diese fest am Maschinenkörper





Falls Sie ein unangenehmes Gefühl oder eine Hautverfärbung während der Benutzung der Maschine an Ihren Händen feststellen unterbrechen Sie sofort die Arbeit. Legen Sie ausreichende Arbeitspausen ein. Bei nicht Beachten von ausreichenden Arbeitspausen, kann es zu einem Hand- Arm- Vibrationsyndrom kommen.

Es sollte eine Abschätzung des Belastungsgrades in Abhängigkeit der Arbeit bzw. Verwendung der Maschine erfolgen und entsprechende Arbeitspausen eingelegt werden. Auf diese Weise kann der Belastungsgrad während der gesamten Arbeitszeit wesentlich gemindert werden. Minimieren Sie Ihr Risiko, dem Sie bei Vibrationen ausgesetzt sind. Pflegen Sie diese

Maschine entsprechend der Anweisungen in der Bedienungsanleitung.

Vermeiden Sie den Einsatz von der Maschine bei Temperaturen von $t=10^{\circ}\text{C}$ oder weniger. Machen Sie einen Arbeitsplan wodurch die Vibrationsbelastung begrenzt werden kann.

Sicherheitshinweise

-  **Geben Sie die Sicherheitshinweise an alle Personen weiter, die mit dem Gerät arbeiten.**
-  **Kinder und Jugendliche unter 16 Jahren und Personen, welche die Betriebsanleitung nicht gelesen haben, dürfen die Maschine nicht bedienen.**
-  **Bewahren Sie diese Sicherheitshinweise gut auf.**
-  **Befolgen Sie die beigelegten „Allgemeinen Sicherheitshinweise“.**

Sicherheitshinweise für Rührgeräte

- a) **Halten Sie das Elektrowerkzeug mit beiden Händen an den vorgesehenen Handgriffen.** Ein Verlust der Kontrolle kann zu Verletzungen führen.
- b) **Sorgen Sie zur Vermeidung einer gefährlichen Atmosphäre für ausreichende Belüftung beim Verrühren von brennbaren Stoffen.** Sich bildende Dämpfe können eingeatmet oder durch die von Elektrowerkzeugen erzeugten Funken entzündet werden.
- c) **Verrühren Sie keine Lebensmittel.** Elektrowerkzeuge und deren Einsatzwerkzeuge sind nicht zum Verarbeiten von Lebensmitteln konstruiert.
- d) **Halten Sie die Netzanschlussleitung vom Arbeitsbereich fern.** Die Netzleitung kann sich im Rührquirl verfangen.
- e) **Sorgen Sie für einen festen und sicheren Stand des Rührbehälters.** Ein nicht ordnungsgemäß gesicherter Behälter kann sich unverhofft bewegen.
- f) **Achten Sie darauf, dass keine Flüssigkeit gegen das Gehäuse des Elektrowerkzeugs spritzt.** In das Elektrowerkzeug eingedrungene Flüssigkeit kann zu Beschädigung und elektrischem Schlag führen.
- g) **Befolgen Sie die Anweisungen und Sicherheitshinweise für das zu verrührende Material.** Das zu verrührende Material kann gesundheitsschädlich sein.
- h) **Falls das Elektrowerkzeug in das zu verrührende Material fällt, ziehen Sie sofort den Netzstecker und lassen Sie das Elektrowerkzeug durch qualifiziertes Fachpersonal prüfen.** Hineingreifen in den Behälter mit dem noch an der Steckdose hängenden Elektrowerkzeug darin kann zu einem elektrischen Schlag führen.
- i) **Greifen Sie während des Rührvorganges nicht mit den Händen in den Rührbehälter oder führen Sie keine anderen Gegenstände hinein.** Ein Kontakt mit dem Rührquirl kann zu ernsthaften Verletzungen führen.
- j) **Lassen Sie das Elektrowerkzeug nur im Rührbehälter an- und auslaufen.** Der Rührquirl kann in unkontrollierter Weise herumschleudern oder sich verbiegen.

 Weitere Sicherheitshinweise entnehmen Sie bitte der beigelegten Broschüre „Allgemeine Sicherheitshinweise“.

weitere Sicherheitshinweise - „Sicherheit von Personen“

- Benutzen Sie das Gerät nicht für Zwecke, für die es nicht bestimmt ist (siehe „Bestimmungsgemäße Verwendung“ und „Arbeiten mit dem Rührgerät“).
-  **Zement oder Zusätze nicht Berühren, Einatmen (Staubentwicklung) oder Einnehmen.** Beim Füllen und Entleeren des Mischbehälters persönliche Schutzkleidung (Handschuhe, Schutzbrille, Staubschutzmaske) tragen.
- Lassen Sie andere Personen, insbesondere Kinder, nicht das Werkzeug oder das Kabel berühren.
- Unterbrechen Sie den Gebrauch der Maschine, wenn Personen, vor allem Kinder oder Haustiere, in der Nähe sind und wenn Sie den Arbeitsbereich wechseln.
- Der Bedienende ist im Arbeitsbereich des Gerätes gegenüber Dritten verantwortlich.
- Setzen Sie das Gerät niemals ein, während unbeteiligte Personen in der Nähe sind.
- Der Benutzer ist für Unfälle mit anderen Personen oder deren Eigentum verantwortlich.

weitere Sicherheitshinweise „Verwendung und Behandlung des Elektrowerkzeuges“

- Lassen Sie das Gerät nie unbeaufsichtigt.
- Betreiben Sie das Gerät nur mit kompletten und korrekt angebrachten Schutzeinrichtungen und ändern Sie an dem Gerät nichts, was die Sicherheit beeinträchtigen könnte.
- Das Gerät bzw. Teile des Gerätes nicht verändern.
- Schalten Sie das Gerät ab und ziehen Sie den Netzstecker aus der Steckdose bei:
 - Reparaturarbeiten
 - Wartungs- und Reinigungsarbeiten
 - Beseitigung von Störungen
 - Überprüfungen der Anschlussleitungen, ob diese verschlungen oder beschädigt sind
 - Transport
 - Verlassen (auch bei kurzzeitigen Unterbrechungen)
 - ungewöhnlichen Geräuschen und Vibrationen
- Pflegen Sie Ihren Rührgerät mit Sorgfalt:
 - Achten Sie darauf, dass die Luftöffnungen sauber sind.
 - Halten Sie die Handgriffe frei von Öl und Fett. Befolgen Sie die Wartungsvorschriften.
- Überprüfen Sie das Gerät auf eventuelle Beschädigungen:
 - Vor weiterem Gebrauch des Gerätes müssen Schutzvorrichtungen sorgfältig auf ihre einwandfreie und bestimmungsgemäße Funktion untersucht werden.
 - Überprüfen Sie, ob bewegliche Teile einwandfrei funktionieren und nicht klemmen oder ob Teile beschädigt sind. Sämtliche Teile müssen richtig montiert sein und alle Bedingungen erfüllen, um einwandfreien Betrieb sicherzustellen.
 - Beschädigte Schutzvorrichtungen und Teile müssen sachgemäß durch eine anerkannte Fachwerkstatt repariert oder ausgewechselt werden, soweit nichts anderes in der Betriebsanleitung angegeben ist.
 - Beschädigte oder unleserliche Sicherheitsaufkleber sind zu ersetzen.
- Bewahren Sie unbenutzte Geräte an einem trockenen, verschlossenen Ort außerhalb der Reichweite von Kindern auf.



weitere Sicherheitshinweise - „Elektrische Sicherheit“

- Ausführung der Anschlussleitung nach IEC 60245 (H 07 RN-F) mit einem Aderquerschnitt von mindestens
 - ⇒ 3 x 1,5 mm² bei einer Kabellänge bis 25 m
 - ⇒ 3 x 2,5 mm² bei einer Kabellänge über 25 m
- Lange und dünne Anschlussleitungen erzeugen einen Spannungsabfall. Der Motor erreicht nicht mehr seine maximale Leistung, die Funktion des Gerätes wird reduziert.
- Stecker und Kupplungsdosen an Anschlussleitungen müssen aus Gummi, Weich-PVC oder anderem thermoplastischen Material der gleichen mechanischen Festigkeit sein oder mit diesem Material überzogen sein.
- Die Steckvorrichtung der Anschlussleitung muss spritzwassergeschützt sein.
- Beim Verlegen der Anschlussleitungen darauf achten, dass sie nicht gequetscht, geknickt und die Steckverbindung nicht nass wird.
- Wickeln Sie bei Verwendung einer Kabeltrommel das Kabel vollständig ab.
- Kontrollieren Sie Verlängerungskabel regelmäßig und ersetzen Sie sie, wenn sie beschädigt sind.
- Verwenden Sie keine defekten Anschlussleitungen.
- Keine provisorischen Elektroanschlüsse einsetzen.
- Schutzeinrichtungen niemals überbrücken oder außer Betrieb setzen.

⚠ Der Elektroanschluss bzw. Reparaturen an elektrischen Teilen des Gerätes haben durch eine konzessionierte Elektrofachkraft oder eine unserer Kundendienststellen zu erfolgen. Örtliche Vorschriften insbesondere hinsichtlich der Schutzmaßnahmen sind zu beachten.

weitere Sicherheitshinweise - „Service“

- ⚠** Reparaturen an anderen Teilen des Gerätes haben durch den Hersteller bzw. einer seiner Kundendienststellen zu erfolgen.
- ⚠** Nur Originalersatzteile verwenden. Durch den Gebrauch anderer Ersatzteile können Unfälle für den Benutzer entstehen. Für hieraus resultierende Schäden haftet der Hersteller nicht.

Gerätebeschreibung / Ersatzteilliste

➔ 1 / 2

| Pos | Bezeichnung | Bestell.-Nr. |
|-----|---|-------------------|
| | | RL 1000 |
| 1. | Rührgerät | |
| 2. | Mörtel -Rührquirl a) Stange b) Rühr-Quirl-Aufsatz | 372584 Ø120 mm |
| 3. | EIN-AUS Schalter | |
| 4. | Einschaltsperr | |
| 5. | Drehzahlregulierung | |
| 6. | Handgriff | |
| 7. | Rührwelle | |
| 8. | Kohlebürstenabdeckung | 372660 |
| 9. | Kohlebürsten (2St) | 372658 |
| 10. | Spannschlüssel - SW 22 | 372562 |
| 11. | Spannschlüssel - SW 19 | 372657 |
| 12. | Sicherheitsaufkleber | 372662 |
| 13. | Scheiben-Rührquirl | 372614 Ø 114 mm |
| 14. | Wendel -Rührquirl | 372583 Ø120 mm |

**Zusammenbau****Rührquirl einspannen**

- ➔ **3** Schrauben Sie die Stange (2a) in die Rührwelle (7). Sichern Sie die Stange mit den Spannschlüsseln (10/11).
- ➔ **4** Schrauben Sie den Quirl-Aufsatz (2b) auf die Stange (2a) und sichern Sie den Quirl-Aufsatz mit dem Spannschlüssel (10).

Inbetriebnahme

⚠ Sie dürfen das Gerät nicht in Betrieb nehmen, bevor Sie diese Betriebsanleitung gelesen, alle angegebenen Hinweise beachtet und das Gerät wie beschrieben montiert haben!

- Vergewissern Sie sich, dass das Gerät komplett und vorschriftsmäßig montiert ist.
- Überprüfen Sie vor jedem Gebrauch:
 - die Anschlussleitungen auf defekte Stellen (Risse, Schnitte o. dgl.)
 - ⚠ verwenden Sie keine defekten Leitungen
 - das Gerät auf eventuelle Beschädigungen (s. Sicheres Arbeiten)
 - ob der Rührquirl fest angezogen ist

Netzanschluss

- Vergleichen Sie die auf dem Gerätetypenschild angegebene Spannung mit der Netzspannung und schließen Sie das Gerät an die entsprechende und vorschriftsmäßige Steckdose an.
- Schließen Sie das Gerät über einen Fi-Schutzschalter (Fehlerstrom-Schutzschalter) 30 mA an.
- Verwenden Sie keine defekten Anschlussleitungen.
- Verwenden Sie Anschluss- bzw. Verlängerungskabel mit einem Aderquerschnitt von mindestens 1,5 mm² bis 25 m Länge.

i Absicherung: 10 A

Ein- und Ausschalten

Benutzen Sie kein Gerät, bei dem sich der Schalter nicht ein- und ausschalten lässt. Beschädigte Schalter müssen unverzüglich vom Kundendienst repariert oder ersetzt werden.

Einschalten

- ➔ **5** Betätigen Sie zuerst die Einschaltsperr (4). Drücken Sie den EIN-AUS Griffschalter (3).

i Starten Sie die Maschine in der niedrigsten Drehzahlstufe (Stufe 1)

Ausschalten

- ➔ Lassen Sie den EIN-AUS Griffschalter los.
- i** Ein Dauerbetrieb ist bei diesem Gerät nicht möglich.

Drehzahlregulierung

Bei dieser Ausführung ist die Drehzahl des Motors und somit die Rührleistung regulierbar (Stufe 1 bis 6).

- ➔ **6** Sie können die Drehzahl stufenlos durch die Drehzahlregulierung (5) einstellen – $n_0 = 0 \text{ min}^{-1}$ bis 1100 min^{-1} .
 - Stufe 1 → Min. Leistung = LANGSAM.
 - Stufe 6 → max. Leistung = SCHNELL.

Arbeiten mit dem Rührgerät

⚠ Beachten Sie auf jeden Fall die Sicherheitshinweise (siehe „Sicheres Arbeiten“).

Hinweise zur Benutzung des Rührgerätes

- Während des Mischens das Gerät mit zwei Händen festhalten.
- **⚠ Nicht in den laufenden Rührquirl greifen (rotierendes Mischwerkzeug.)**
- **i** Vermeiden Sie Spritzer!

Arbeiten Sie mit niedriger Drehzahl, wenn das Rührgerät in das Mischgut eingetaucht, bzw. herausgenommen wird.

- Verwenden Sie nur vom Hersteller empfohlene Rührquirl.
 - ⚠** Achten Sie auf den maximalen Durchmesser Achten Sie auf den maximalen Durchmesser: Ø 120mm – RL 1000.
- Der mitgelieferte Mörtel-Rührquirl eignet sich für Mischmaterialien mit schwerer und zäher Konsistenz: z.B. Mörtel, Spachtelmassen, Zement, Putz, Kalk, Beton, Estrich, usw..
- Während des Mischens die Drehzahl erhöhen. Führen Sie das Rührgerät so lange durch das Mischgut bis es vollständig durchgemischt ist. Beachten Sie die Verarbeitungsvorschriften der Hersteller.
- **⚠ Nicht mit niedriger Drehzahl im Dauerbetrieb arbeiten. Das führt zu einer Überlastung/Überhitzung des Motors, da keine ausreichende Kühlung entsteht.**
- **i** Sollen andere Mischmaterialien vermischt werden, stehen folgende Rührquirl zur Auswahl:
 - ➔ **2** Wendel-Rührquirl (14) für Mischmaterialien mit klebriger und zäher Konsistenz: z.B. Klebemörtel, Fliesen- und Baukleber, Fertigputz, Spachtelmassen, Estrich, usw.
 - ➔ **2** Scheiben-Rührquirl (13) Für flüssige und ausgleichende Mischmaterialien: z.B. Lacke, Farben, Ausgleichsmasse, Kleister, usw.



Wartung und Pflege



Vor jeder Wartungs- und Reinigungsarbeit:

- Gerät ausschalten
- Stillstand des Gerätes abwarten
- Netzstecker ziehen

Nur Originalteile verwenden. Andere Teile können zu unvorhersehbaren Schäden und Verletzungen führen.

Darüber hinausgehende Instandsetzungsarbeiten dürfen nur vom Hersteller oder dem Kundendienst durchgeführt werden.

Bewahren Sie Geräte außerhalb der Reichweite von Kindern auf.

i Beachten Sie folgendes, um die Funktionsfähigkeit des Gerätes zu erhalten.

- Lüftungsschlitze frei und sauber halten
- Entfernen Sie Staub und Verschmutzungen mit einem Lappen oder weiche Bürste
- Die Maschine nicht mit fließendem Wasser oder Hochdruckreinigern reinigen.
- Verwenden Sie für die Kunststoffteile keine Lösungsmittel (Benzin, Alkohol, usw.), da diese die Kunststoffteile beschädigen können.
- Reinigen Sie den Rührquirl.

⚠ Überprüfen Sie zu Ihrer eigenen Sicherheit den Rührquirl regelmäßig auf Beschädigungen. Tauschen Sie einen beschädigten Rührquirl unverzüglich aus.

⚠ Überprüfen Sie die Rührwelle regelmäßig. Ein Rührgerät mit einer defekten Rührwelle darf nicht mehr benutzt werden. Lassen Sie das Gerät vom Kundendienst reparieren.

Kohlebürsten wechseln

Ersetzen Sie die Kohlebürsten, wenn sie bis auf ca. 4 mm abgenutzt sind.

- ➔ 7 Entfernen Sie die Kohlebürstenabdeckung (8) auf jeder Seite der Motorabdeckung, indem Sie sie mit einem passenden Schraubendreher entgegengesetzt dem Uhrzeigersinn drehen.
- ➔ Nehmen Sie die Kohlebürsten (9) heraus, achten Sie dabei auf die Position der Federhalterung.
- ➔ Setzen Sie die neuen Kohlebürsten ein, achten Sie auf die korrekte Position der Federhalterung.
- ➔ ⓘ Wechseln Sie Kohlebürsten nur paarweise aus.
- ➔ Schrauben Sie die Kohlebürstenabdeckung wieder ein.

Lagerung

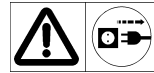

Netzstecker ziehen.

- Bewahren Sie unbenutzte Geräte an einem trockenen, verschlossenen Ort außerhalb der Reichweite von Kindern auf.
- Beachten Sie vor einer längeren Lagerung folgendes, um die Lebensdauer der Maschine zu verlängern und ein leichtgängiges Bedienen zu gewährleisten:
 - Führen Sie eine gründliche Reinigung durch.

Garantie

Bitte beachten Sie die beiliegende Garantieerklärung.

Mögliche Störungen

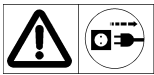

Vor jeder Störungsbeseitigung

- Gerät ausschalten
- Stillstand des Gerätes abwarten
- Netzstecker ziehen

☞ Nach jeder Störungsbeseitigung alle Sicherheitseinrichtungen wieder in Betrieb setzen und überprüfen.

| Problem | Mögliche Ursache | Beseitigung |
|---|--|---|
| Motor läuft nicht an | <ul style="list-style-type: none"> ⇒ Netzspannung fehlt (Stromausfall) ⇒ Anschlusskabel defekt ⇒ Motor oder Schalter defekt | <ul style="list-style-type: none"> ⇒ Absicherung überprüfen (10 A) ⇒ Kabel austauschen bzw. Kabel überprüfen lassen (Elektrofachmann) ⚠ defekte Kabel nicht mehr benutzen ⇒ zur Problembehebung wenden Sie sich an den Hersteller oder an eine von ihm benannte Firma |
| Ungewöhnliche Vibrationen | <ul style="list-style-type: none"> ⇒ Rührquirl defekt ⇒ Rührwelle defekt ⇒ Falsches Mischgut | <ul style="list-style-type: none"> ⇒ Rührquirl austauschen ⇒ zur Problembehebung wenden Sie sich an den Hersteller oder an eine von ihm benannte Firma ⇒ Falsche Verarbeitung. Beachten Sie die Verarbeitungsvorschriften des Herstellers |
| Gerät läuft an blockiert jedoch bei geringer Belastung und schaltet evtl. automatisch ab. | <ul style="list-style-type: none"> ⇒ Verlängerungskabel zu lang oder zu kleiner Querschnitt. ⇒ Steckdose zu weit vom Hauptanschluss und zu kleiner Querschnitt der Anschlussleitung. | <ul style="list-style-type: none"> ⇒ Verlängerungskabel mindestens 1,5 mm² bei maximal 25 m Länge. ⇒ Bei längerem Kabel-Querschnitt mindestens 2,5 mm². |

ⓘ Bei weiteren Fehlfunktionen setzen Sie sich bitte mit unserem Kundendienst in Verbindung.

☎ 0 82 22 / 41 30 – 605; – 607; – 613; – 622; – 625

Technische Daten

| | |
|---|--|
| Typ / Modell | RL 1000 |
| Baujahr | siehe letzte Seite |
| Motorleistung P_1 | 950 W |
| Motor | Wechselstrommotor 230 V ~ 50 Hz |
| Drehzahl n_0 mit Drehzahlregulierung | 0 – 1100 min ⁻¹ |
| Rührquirl-Ø | 120 mm |
| Rührquirl-Aufnahme | M 14 |
| Rührquirl-Länge | ca. 590 mm |
| Hand-Arm-Vibration am Bediengriff (nach EN 1033/DIN 45675) | $a_h = < 3,49 \text{ m/s}^2$ Mischung von Kalkwasser |
| Mess-Unsicherheitsfaktor K | 1,5 m/s ² |
| Mischvolumen | < 40 Liter |
| Gewicht | 3,75 kg |
| Gemessener Schalleistungspegel L_{WA} (nach EN ISO 4871) | 101 dB (A) |
| Schalldruckpegel L_{PA} (nach EN ISO 4871) | 90 dB (A) |
| Mess-Unsicherheitsfaktor K | 3 dB (A) |
| Schutzklasse | II /  schutzisoliert |
| Schutzart | IP 20 |

Contents

| | |
|-------------------------------------|-------|
| Extent of delivery | 12 |
| Disposal | 12 |
| Declaration of conformity | 12 |
| Symbols operating manual / machine | 12/13 |
| Normal intended use | 13 |
| Risidual risks | 13 |
| Vibrations (hand arm vibrations) | 13 |
| Safety instructions | 14 |
| Description of device / spare parts | 15 |
| Assembly | 15 |
| Start-up | 15 |
| Working with the agitator | 16 |
| Maintenance and Care | 16 |
| Storage | 16 |
| Guarantee | 16 |
| Possible faults | 17 |
| Technical data | 17 |

Extent of delivery

-  After unpacking, check the contents of the box
- ▶ That it is complete
 - ▶ Check for possible transport damage

Report any damage or missing items to your dealer, supplier or the manufacturer immediately.

- 1 agitator
- 1 beater (2-part)
- operating manual
- Warranty declaration
- 2 chuck key
- 1 set carbon brushes
- Safety instructions
- General safety instructions

Disposal



Electrical devices do not go into the domestic rubbish. Give devices, accessories and packaging to an ecofriendly recycling.

According to the European Directive 2012/19/EU on electrical and electronic scrap, electrical devices that are no longer serviceable must be separately collected and brought to a facility for an environmentally compatible recycling.

EC Declaration of Conformity

No. (S-No.): 14228
according to EC directive: **2006/42/EC**

We,
Altrad Lescha Atika GmbH
Josef-Drexler-Str. 8, 89331 Burgau – Germany

herewith declare under our sole responsibility that the product **Hand-Rührgerät (Handheld Agitator) type / model RL 1000**

Serial number: 110000 – 150000

is conform with the above mentioned EC directive as well as with the provisions of the guidelines below:

2014/30/EU and 2011/65/EU.

Following harmonized standards have been applied:

EN 62841-1:2015; EN 62841-2-10:2017
EN 55014-1:2017; EN 55014-2:2015;
EN IEC 61000-3-2:2019; EN 61000-3-3:2013/+A1:2019

Keeping of technical documents at:

Altrad Lescha Atika GmbH – Technical department
Josef-Drexler-Str. 8 – 89331 Burgau – Germany

i. A.

Burgau, 11.11.2021

i. A. G. Koppenstein,
Engineering design management

Symbols machine



Carefully read operator's manual and the safety instructions before starting the machine and observe the instructions when operating.



Before starting any repair, maintenance or cleaning work, always switch off the motor and remove the plug from the socket.



Wear eye and ear protection.



Wear dust mask.



Wear protective gloves.



Protect against humidity.



This product complies with European regulations specifically applicable to it.



Machine of the protection class II (double insulated)

Symbols operating manual



Threatened hazard or hazardous situation. Not observing this instruction can lead to injuries or cause damage to property.



Important information on proper handling. Not observing this instruction can lead to faults.



User information. This information helps you to use all the functions optimally.





Assembly, operation and servicing. Here you are explained exactly what to do.



The numbers refer to the figures on the pages 3 through 4.

Normal intended use

- This agitator is suited for DIY work for mixing liquid and powdery building material such as: **paints, mortar, adhesives, plaster, grouting compounds, knifing fillers, coating compounds.**
- Only beaters intended for the device with the max. diameter 120 mm (RL 1000) must be used.
-  This machine must not be used
 - as a drilling machine or as a drive for other devices
 - for polishing, grinding, sharpening, engraving with any attachments.
-  Any other utilisation counts as improper use, especially mixing combustible or explosive materials ( fire and explosion hazard) and use with foodstuffs. The manufacturer is not liable for damages resulting from improper use.
→ **the user alone shall bear the risk.**
- The intended usage also includes compliance with the operating, servicing and repair conditions prescribed by the manufacturer and following the safety instructions included in the instructions.
- The relevant accident prevention regulations for the operation as well as the other generally acknowledged occupational medicine and safety rules must be complied with.
- Unauthorised modifications on the agitator exclude a liability of the manufacturer for damages of any kind resulting from it.
- Only persons who are familiarised with the device and informed about possible risks are allowed to prepare, operate and service this device. Repair works may only be carried out by us or by a customer service agent nominated by us.

Residual risks



Even if used properly, residual risks can exist even if the relevant safety regulations are complied with due to the design determined by the intended purpose.

Residual risks can be minimised if the "Safety instructions" and the "Normal intended use" as well as the whole of the operating instructions are observed.

Observing these instructions, and taking proper care, will reduce the risk of personal injury or damage to the equipment.

- Failure to observe the safety precautions can lead to injury to the operator or damage to property.
- Contact with the rotating drill chuck (risk of bruises).
- Reaching in the rotating beater (risk of cuts)
- Risk from electricity, by using non-standard electrical connections.
- Touching live parts of opened electrical components.
- Impairment of hearing when working on the machine for longer periods of time without ear protection.

In addition, in spite of all the precautionary measures taken, non-obvious residual risks can still exist.

Vibrations (hand arm vibrations)

Hand arm vibration $a_{vhw} = 3,49 \text{ m/s}^2$
Measuring uncertainty: $K = 1,5 \text{ m/s}^2$

Warning!

The actual vibration emission level during the use of the machine may differ from that indicated in the operating instructions or indicated by the manufacturer. This may be caused by the following factors to be minded before and during the use:





- Proper use of the machine
- Correct operating of the machine
- Proper condition of the machine for use
- Proper condition of the beaters or installation of the correct beater
- Handles and optional anti-vibration handles properly mounted on the machine body

When you feel uncomfortable or notice discoloration of skin on your hands during the use of the machine, stop working immediately. Observe sufficient break times to rest. Failure to have sufficient break times may result in a hand-arm vibration syndrome.

The extent of exposure depending on the type of work or machine use should be estimated and appropriate breaks taken. In this way, the extent of exposure can be considerably reduced over the entire work time. Minimise the risk caused by vibrations. Maintain this machine according to the instructions in the manual.

Avoid the use of this machine at temperatures under 10°C. Create a work schedule in order to minimise vibration exposure.

Safety instructions

-  Pass the safety instructions on to all persons who work with the machine.
-  Children and young persons under 16 years of age as well as persons who have not read the instruction manual are not allowed to operate this product.
-  Keep these safety instructions in a safe place.
-  Follow the attached "General safety instructions".

Safety instructions for agitators

- a) Hold the power tool with both hands by the handles provided. Loss of control may result in injury.
- b) To avoid a dangerous atmosphere, ensure adequate ventilation when mixing flammable substances. Vapours formed may be inhaled or ignited by sparks generated by power tools.
- c) Do not stir any food. Power tools and their implements are not designed for processing food.
- d) Keep the power cords away from the work area. The power cord can get caught in the beater.
- e) Ensure that the agitator tank is firmly and safely positioned. An improperly secured container may move unexpectedly.
- f) Make sure that no liquid splashes against the housing of the power tool. Liquid entering the power tool may cause damage and electric shock.
- g) Follow the directions and safety instructions for the material to be mixed. The material to be mixed can be harmful to health.
- h) If the power tool falls into the material to be mixed, immediately unplug the power plug and have the power tool checked by qualified personnel. Reaching into the container with the power tool still hanging from the socket inside it can lead to an electric shock.
- i) During the stirring process, do not reach into the agitator container with your hands or insert any other objects. Contact with the beater can lead to serious injuries.
- j) Only let the power tool start up and come to a stop in the agitator tank. The beater can spin around or bend in an uncontrolled manner.

 Refer to the enclosed brochure "General safety instructions" for additional safety notices.

More safety warnings - „Personal safety“

- Do not use the machine for unsuitable purposes (see "Normal intended use" and "Working with the agitator").
-  Do not touch, inhal (dust) or swallow cement and additives. Wear personal protective equipment (gloves, safety goggles, face mask) when filling or emptying the mixing container.
- Keep children, bystanders and animals at a distance from your working area. Do not allow other persons, especially children, to touch the tool or the cable.

- Switch off the machine if persons, in particular children or pets, are close to you or if you change your working area.
- The operator is responsible to third persons within the area of operations.
- The operator is responsible for accidents or risks which occur to other persons or their properties.
- Never operate the machine if other persons are in the immediate vicinity.

More safety warnings - „Power tool use and care“

- Never leave the device unattended.
- Only operate the machine with complete and correctly attached safety equipment and do not alter anything on the machine that could impair the safety.
- Do not modify the device or parts of the device respectively.
- Switch the machine off and remove the mains plug from the socket when
 - carrying out repair works
 - maintenance and cleaning
 - eliminating faults.
 - checking connecting lines, whether these are knotted or damaged.
 - transport
 - leaving unattended (even during short interruptions).
 - unusual noises and vibrations
- Thoroughly maintain your agitator:
 - Make sure that the ventilation apertures are free.
 - Keep handles dry and free of oils and grease. Follow the maintenance instructions.
- Check the machine for possible damage:
 - Before further use of the machine the safety devices must be checked carefully for their proper and intended function.
 - Check whether movable parts function perfectly and do not stick or whether parts are damaged. All parts must be correctly installed and fulfil all conditions to ensure perfect operation of the machine.
 - Damaged guards and parts must be properly repaired or exchanged by a recognized, specialist workshop; insofar as nothing else is stated in the instructions for use.
 - Damaged or illegible safety labels should be replaced immediately.
- Store unused equipment in a dry, locked place out of the reach of children.



More safety warnings - „Electrical safety“

- Design of the connection cable according to IEC 60 245 (H 07 RN-F) with a core cross-section of at least
 - ⇒ 3 x 1.5 mm² for a maximum cable length of up to 25 m
 - ⇒ 3 x 2.5 mm² for cable lengths over 25m
- Long and thin connection lines result in a potential drop. The motor does not reach any longer its maximal power; the function of the device is reduced.
- Plugs and coupler outlets on connection cables must be made of rubber, non-rigid PVC or other thermoplastic material of same mechanical stability or be covered with this material.
- The connector of the connection cable must be splash-proof.

- When running the connection line observe that it does not interfere, is not squeezed, bended and the plug connection does not get wet.
- Wind off completely the cable when using a cable drum.
- Regularly check the extension cables and replace them if they are damaged.
- Do not use any defective connection cables.
- Do not set up any provisional electrical connections.
- Never bypass protective devices or deactivate them.

⚠ The electrical connection or repairs to electrical parts of the machine must be carried out by a certified electrician or one of our customer service points.

More safety warnings - „Service“

⚠ Repairs to other parts of the machine must be carried out by the manufacturer or one of his customer service points.

⚠ Use only original spare parts. Accidents can arise for the user through the use of other spare parts. The manufacturer is not liable for any damage or injury resulting from such action.

Description of device / Spare parts

➔ 1 / 2

| Pos | Denomination | Order-No. |
|-----|---|-------------------|
| | | RL 1000 |
| 1. | Agitator | |
| 2. | Mortar beater a) Bar b) Beater attachment | 372584 Ø120 mm |
| 3. | ON / OFF-switch | |
| 4. | Trip switch | |
| 5. | Speed control | |
| 6. | Handle | |
| 7. | Shaft | |
| 8. | Carbon brush cover | 372660 |
| 9. | Carbon brushes (2pcs) | 372658 |
| 10. | Spanners SW 22 | 372562 |
| 11. | Spanners SW 19 | 372657 |
| 12. | Safety label | 372662 |
| 13. | Disk beater | 372613 Ø114 mm |
| 14. | Spiral beater | 372583 Ø120 mm |



Assembly

Chucking the beater

- ➔ **3** Screw the bar (2a) on the shaft (7). Secure the bar using the spanners (10/11).
- ➔ **4** Screw the beater attachment (2b) on the bar (2a) and secure it using the spanner (10).

Start-up

⚠ Do not use any device where the switch can not be switched on and off. Damaged switches must be repaired or replaced immediately by the customer service.

- Check that the machine is completely and correctly assembled.
 - Before each use, check
 - Connection cables for defects (cracks, cuts, etc.).
- ⚠ Do not use any defective cables.**
- there are no damages at the machine (see "safe working")
 - that the beater is properly secured.

Mains connection

- Compare the voltage given on the machine model plate e.g. 230 V with the mains voltage and connect the machine to the relevant and properly earthed plug.
- Connect the machine via a 30 mA fault current safety switch.
- Do not use any defective connection cables.
- Use connecting or extension cables up to a length of 1.5 m featuring a core cross section of at least 25 mm².

i Main fuse: 10 A

Switching on/off

Do not use any device where the switch can not be switched on and off. Damaged switches must be repaired or replaced immediately by the customer service.

Switching on

- ➔ **5** Operate the trip switch (4) at first. Press the ON/OFF button (3) on the handle.

i Start the machine at the lowest rotational speed (Level 1).

Switching off

- ➔ Release the ON/OFF handle button.

i This machine is not suited for continuous operation.

Speed control

With this type, the motor's speed and thus the agitator performance can be adjusted. (Level 1 - 6).







- ➔ **6** You can continuously adjust the speed with the speed control (5) - $n_0 = 0 \text{ min}^{-1} - 1100 \text{ min}^{-1}$.

- Level 1 → Min. power = SLOW.
- Level 6 → max. power = FAST.

Working with the agitator

-  In any case, adhere to all safety notes (see "Safe working").

Instruction for using the agitator

- Hold the device with both hands during mixing.
-  **Do not reach in the running beater (rotating beater).**
-  Avoid splashing. Work with low speed when immersing the beater in the material to be mixed or pulling it out.
- Only use beaters recommended by the manufacturer.
-  Pay attention the max. diameter: Ø 120 mm - RL 1200.
- The supplied mortar beater is suitable for materials with tough and tenacious consistency: e.g. mortar, knifing fillers, cement, plaster, lime, concrete, flooring plaster, etc.
- Increase the speed during the mixing process. Immerse the beater through the material to be mixed until it is thoroughly mixed. Follow the processing instructions from the suppliers.
-  **Do not work with low speed in continuous mode. This may result in overloading/overheating the motor as no sufficient cooling can be generated.**
-  The following beater attachments can be used to mix other materials:
 - ➔  2 Spiral beater (14)
for mixing materials with tacky and tenacious consistency: e.g. adhesive mortar, tile and construction adhesives, ready-mixed plaster, knifing fillers, flooring plaster, etc.
 - ➔  2 Disk beater (13)
For liquid and levelling materials: e.g. varnishes, paints, levelling compounds, pastes, etc.



Maintenance and Care



Before each maintenance and cleaning work:

- switch off device
- wait for standstill of the beater
- pull out power plug

Use only original parts. Other parts can result in unexpected damages and injuries.

Maintenance and repair work beyond this is only allowed to be carried out by the manufacturer or authorized service staff.

Store unused equipment in a dry, locked place out of the reach of children.

 Observe the following to maintain the operability of the machine:

- Keep vent slits clean and free from obstructions.
- Remove dust and dirt using a cloth or a soft brush.
- Do not clean the machine with running water or high-pressure cleaners.



- Do not use solvents for the synthetic parts (petrol, alcohol, etc.) as these can damage the synthetic parts.
- Check that the handles are properly secured.
- Clean the beater.
- The agitator is equipped with carbon brushes. Have the carbon brushes be replaced by the customer service if they are worn

 **Regularly check the beater for damages for your own safety. Immediately replace any damaged beater.**

 **Check the shaft on a regular basis. An agitator with defective shaft must no longer be used. Have the device be repaired by the customer service.**

Replacing the carbon brushes

Replace the carbon brushes once they have been worn down to approx. 4 mm.

- ➔  7 Remove the carbon brush cover (8) on the side of the motor cover by turning it counterclockwise using a suitable screw driver.
- ➔ Remove the carbon brushes; note the position of the spring retention.
- ➔ Insert the new carbon brushes (9) observing the correct position of the spring retention.
- ➔  Replace the carbon brushes only in pairs.
- ➔ Screw in the carbon brush cover again.

Storage



Pull out power plug

- Store unused equipment in a dry, locked place out of the reach of children.
- Before a longer period of storage carry out the following to extend the machine's service life and ensure an easy operating:
 - thoroughly clean the device

Guarantee

Please observe the enclosed terms of guarantee.

Possible faults

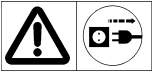

Before each fault elimination:

- switch off device
- wait for standstill of the beater
- pull out power plug

After each fault clearance, put into operation and recheck all security installations.

| Problem | Possible cause | Remedy |
|--|--|---|
| Motor does not start. | <ul style="list-style-type: none"> ⇒ No power supply (power failure) ⇒ Mains cable defective. ⇒ Motor or switch defect | <ul style="list-style-type: none"> ⇒ Check fuses (10 A) ⇒ Exchange defect cable, respectively check extension cable, (by electrician) ⚠ Never use defect lead ⇒ To correct the problem, refer to the manufacturer or other approved service centre. |
| Unusual vibrations | <ul style="list-style-type: none"> ⇒ Beater defective. ⇒ Chuck defective. ⇒ Non-intended material to be mixed. | <ul style="list-style-type: none"> ⇒ Replace the beater. ⇒ To correct the problem, refer to the manufacturer or other approved service centre. ⇒ Incorrect processing. Follow the processing instructions from the supplier. |
| Device starts but blocks under slight load and cuts off automatically. | <ul style="list-style-type: none"> ⇒ Extension cable too long, or cross-section too small. ⇒ Socket too far away from main connection, and cross-section of connection lead too small. | <ul style="list-style-type: none"> ⇒ Extension cable at least 1,5 mm², maximum 25 m long. ⇒ Cross-section of at least 2,5 mm² in longer cables. |

In case of further faults or inquiries please contact your local dealer.

Technical data

| Type / Model | RL 1000 |
|---|--|
| Year of construction | See last page |
| Motor power P ₁ | 950 W |
| Motor | AC-motor 230 V ~ 50 Hz |
| Speed n ₀ (with speed control) | 0 - 1100 min ⁻¹ |
| Beater diameter | 120 mm |
| Beater chuck | M 14 |
| Beater length | approx. 590 mm |
| Hand/arm vibration on the handle (according to EN 1033/DIN 45675) | a _h = < 3,49 m/s ² Mixing of lime water |
| Measuring uncertainty K | 1,5 m/s ² |
| Volume of the material to be mixed | < 40 Liter |
| Weight | 3,75 kg |
| Measured sound power level L _{WA} (as per EN ISO 4871) | 101 dB (A) |
| Measured sound pressure level L _{PA} (as per EN ISO 4871) | 90 dB (A) |
| Measuring uncertainty K | 3 dB (A) |
| Safety class | II / double insulated |
| Protection class | IP 20 |

Sommaire

| | |
|--|-------|
| Fourniture | 18 |
| Evacuation | 18 |
| Déclaration de conformité CE | 18 |
| Symboles notice d'utilistion / appareils | 18/19 |
| Emploi conforme à l'usage prévu | 19 |
| Risques résiduels | 19 |
| Vibrations (des bras et des mains) | 19 |
| Consignes de sécurité | 20 |
| Description de l'équipement / Pièces de rechange | 21 |
| Assemblage | 21 |
| Mise en service | 21 |
| Consignes de travail | 22 |
| Entretien et maintenance | 22 |
| Entreposage | 23 |
| Garantie | 23 |
| Pannes possibles | 23 |
| Caractéristiques techniques | 24 |

Fourniture

-  Après le déballage de la machine, vérifiez le contenu du carton quant à
- ▶ l'intégralité des pièces
 - ▶ la présence éventuelle de dommages dus au transport.

Informez immédiatement le revendeur, le transporteur et / ou le fabricant en cas de réclamation. Toute réclamation ultérieure ne sera pas acceptée.

- 1 agitateur
- 1 batteur (en 2 parties)
- 1 Notice d'utilisation
- Déclaration de garantie
- 2 clés de serrage
- 1 paire de balais de charbon
- Indications générales de sécurité

Evacuation

 Ne jamais jeter un appareil électrique aux ordures ménagères. Les appareils, les accessoires et les emballages doivent être recyclés de façon non polluante. Conformément à la directive européenne 2012/19/UE relative aux déchets d'équipements électriques et électroniques, les appareils électriques ne pouvant plus être utilisés doivent être collectés séparément et recyclés d'une manière respectueuse de l'environnement.

Déclaration de conformité CE

N° (S-No.): 14228

Conformément à la directive CE: **2006/42/CE**

Par la présente, nous

Altrad Lescha Atika GmbH

Josef-Drexler-Str. 8, 89331 Burgau – Germany

déclarons sous notre responsabilité exclusive que le produit **Hand-Rührgerät (Agitateur portatif) type / modèle RL 1000**

Numéro de série: 110000 – 150000

est conforme aux dispositions de la directive CE susnommée ainsi qu'aux dispositions des directives suivantes : **2014/30/UE et 2011/65/UE.**

Les normes harmonisées suivantes ont été appliquées :

EN 62841-1:2015; EN 62841-2-10:2017

EN 55014-1:2017; EN 55014-2:2015;

EN IEC 61000-3-2:2019; EN 61000-3-3:2013/+A1:2019

Conservation de la documentation technique:







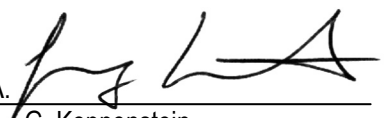

Altrad Lescha Atika GmbH – Bureau technique

Josef-Drexler-Str. 8 – 89331 Burgau – Germany

Burgau, 11.11.2021

i.A. 
i.A. G. Koppenstein
Direction du bureau d'études

Symboles utilisés sur cet appareil

| | | | |
|---|--|---|---|
|  | Lire la notice d'utilisation et les consignes de sécurité avant la mise en service et en tenir compte pendant le fonctionnement. |  | Arrêter le moteur et débrancher la fiche de contact avant toute opération d'entretien, de remise en état ou de nettoyage. |
|  | Porter des lunettes de protection et un casque anti-bruit. |  | Porter un masque de protection anti-poussières. |
|  | Portez des gants de protection. |  | Protéger la machine de l'humidité. |
|  | Le produit est conforme aux directives européennes applicables spécifiquement au produit. | | |
|  | Classe de protection II | | |

Symboles utilisés dans cette notice d'utilisation



Danger imminent ou situation dangereuse. L'inobservation de ces indications peut entraîner des blessures ou des dégâts matériels.



Indications importantes pour un emploi conforme à l'usage prévu. L'inobservation de ces indications peut provoquer des dysfonctionnements.



Indications pour l'utilisateur. Ces indications sont d'une aide précieuse pour un emploi optimal des différentes fonctions.



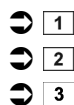

Montage, exploitation et maintenance. Ce symbole attire votre attention sur ce que vous devez faire.



La numérotation renvoie aux illustrations des pages 3-4.

Emploi conforme à l'usage prévu

- L'agitateur peut être utilisé pour des travaux de bricolage tels que mélanger des matériaux de construction liquides ou pulvérulents: **Peintures, mortiers, colles, plâtres, matières de jointoyage, mastic, matières de revêtement.**
- Utiliser uniquement des batteurs d'un diamètre de 120 mm (RL 1000) au maximum destinés à cet appareil.
-  L'appareil ne doit pas être utilisé :
 - comme perceuse ou pour entraîner d'autres appareils
 - pour polir, poncer, aiguiser, graver avec des adaptateurs appropriés
-  Tout autre type d'utilisation dépassant le cadre spécifié cidessus, plus particulièrement le malaxage de substances combustibles ou explosives ( risque d'incendie et d'explosion) et une utilisation dans le secteur alimentaire sont considérés comme n'étant pas conformes. Le constructeur décline toute responsabilité en cas de dommages qui résulteraient d'une utilisation non conforme. Seul l'utilisateur est responsable des risques encourus.

→ **le risque incombe exclusivement à l'utilisateur.**
- Les prescriptions de prévention des accidents applicables au site d'exploitation ainsi que les dispositions de médecine du travail et de sécurité technique générales sont à respecter.
- Toute modification effectuée sur l'appareil par l'utilisateur exclue la responsabilité du constructeur pour les dommages y résultant.
- L'appareil ne doit être utilisé, entretenu et ajusté que par des personnes connaissant l'appareil et averties des risques qui y sont liés. Les travaux d'entretien doivent être uniquement effectués par nous ou par le service après-vente que nous avons désigné.

Risques résiduels

 **Même un emploi conforme à l'usage prévu et le respect des consignes de sécurité applicables en la matière ne sauraient exclure tous les risques résiduels générés par la construction et l'emploi de la machine.**

Les risques résiduels sont minimisés en respectant les « Consignes de sécurité », « L'emploi conforme à l'usage prévu » et toutes les indications des présentes instructions de service.

La prise de précautions et la prudence réduisent les risques de blessures corporelles et d'endommagements.

- Les mesures de sécurité ignorées ou omises peuvent occasionner des blessures ou des endommagements.
- Contact avec le porte-foret en mouvement (risque d'écrasement)
- contact manuel avec le batteur en service (risque de coupure)
- Dangers d'électrocution en cas d'utilisation de câbles de raccordement non conformes.
- Contact avec des pièces sous tension de composants électriques ouverts.
- Endommagement de l'ouïe en cas de travaux particulièrement longs sur la machine sans protection acoustique.

Il se peut que des risques résiduels non apparents persistent bien que toutes les mesures de protection aient été prises.

Vibrations (des bras et des mains)

Hand-Arm-Vibration $a_{v_{nw}} = 3,49 \text{ m/s}^2$

Mess-Unsicherheit: $K = 1,5 \text{ m/s}^2$

Avertissement :

La valeur d'émission de vibrations réellement présente pendant l'utilisation de machines peut différer de celle indiquée dans la notice d'instructions ou par le constructeur de la machine. Cette différence peut être provoquée par les facteurs suivants qui doivent être respectés par chaque personne utilisant la machine.

- la machine est-elle utilisée de façon conforme ?
- le mode d'affûtage ou de coupage est-il correct par rapport au matériau traité ?
- l'état fonctionnel de la machine est-il correct ?
- l'état des batteurs est-il correct ou le bon batteur est-il monté ?
- les poignées, éventuellement anti-vibrations optionnelles, sont-elles montées et fixées fermement sur le corps de la machine ?

Lorsque vous constatez un sentiment désagréable ou une coloration de la peau des mains pendant l'utilisation de la machine, arrêtez le travail immédiatement. Faites suffisamment de pauses.

Effectuez une estimation du degré de charge par rapport au travail et à l'utilisation de la machine afin de faire le nombre de pauses correspondant. De cette façon, vous pouvez diminuer sensiblement le degré de charge pendant tout l'horaire de travail. Minimisez le risque de vibrations auquel vous vous exposez. Entretenez la machine conformément aux consignes de travail données dans la notice d'utilisation.

Évitez d'utiliser la machine à des températures de 10°C ou moins. Établissez un plan de travail qui vous permet de limiter la charge de vibrations.

Consignes de sécurité

- ❗ Remettez les consignes de sécurité à toutes les personnes devant travailler avec la machine.
- ❗ Les enfants et les adolescents âgés de moins de 16 ans et les personnes qui n'ont pas lu ces instructions d'utilisation, ne sont pas autorisés à utiliser cette machine.
- ❗ Conserver les consignes de sécurité.
- ❗ Respectez les « Consignes générales de sécurité » fournies.

Consignes de sécurité pour agitateurs

- a) **Tenir l'outil électrique fermement des deux mains par les poignées prévues à cet effet.** Une perte de contrôle peut provoquer des blessures.
- b) **Afin d'éviter la formation d'une atmosphère dangereuse, assurer une aération suffisante lors de l'agitation de substances inflammables.** Les vapeurs peuvent être inspirées ou s'enflammer à cause des étincelles générées par l'outil électrique.
- c) **Ne pas agiter de denrées alimentaires.** Les outils électriques et leurs accessoires ne sont pas conçus pour le traitement des denrées alimentaires.
- d) **Éloigner le cordon d'alimentation de la zone de travail.** Le cordon d'alimentation peut se coincer dans le mélangeur.
- e) **Assurer une position sûre et stable de la cuve d'agitation.** Une cuve qui n'est pas dûment sécurisée peut bouger involontairement.
- f) **Veiller à ce qu'aucun liquide n'éclabousse le boîtier de l'outil électrique.** Un liquide qui a pénétré dans l'outil électrique peut causer des dommages et des chocs électriques.
- g) **Suivre les instructions et les consignes de sécurité du produit à agiter.** Le produit agité peut être toxique.
- h) **Si l'outil électrique est tombé dans le produit agité, débrancher immédiatement la prise et faire vérifier l'outil électrique par un technicien qualifié.** Mettre les mains dans la cuve alors que l'outil électrique est encore branché à la prise peut entraîner un choc électrique.
- i) **Ne pas mettre les mains ni aucun objet dans la cuve pendant la procédure d'agitation.** Un contact avec le mélangeur peut entraîner de graves blessures.
- j) **Démarrer et arrêter l'outil électrique uniquement dans la cuve.** Le mélangeur peut être projeté de manière incontrôlée ou se tordre.

❗ D'autres consignes de sécurité figurent dans la brochure jointe « Consignes générales de sécurité ».

Autres consignes de sécurité

« Sécurité des personnes »

- N'utilisez pas l'appareil de façon non-conforme à sa destination (voir "Utilisation conforme" et "Travail avec l'agitateur").
- ⚠ **Éviter de toucher, d'aspirer ou d'avalier le ciment ou les additifs (développement de poussières).** Pour remplir et vider le conteneur de mélange, porter des équipements de protection personnelle (gants, lunettes, masque).
- Éloigner les enfants, les autres personnes et les animaux de la zone de travail. Ne pas laisser toute personne étrangère, particulièrement les enfants toucher le câble ou l'appareil.
- Arrêtez l'utilisation de la machine en proximité d'autres personnes, notamment d'enfants, ou d'animaux domestiques, et lorsque vous changez la zone de travail.
- L'utilisateur est responsable de la machine à l'égard de tiers dans la zone de travail.
- L'utilisateur assume la responsabilité en cas d'accidents d'autres personnes ou de dommages de biens matériels appartenant à ces dernières.
- Ne mettez jamais l'appareil en marche lorsque des personnes étrangères se trouvent à proximité.

Autres consignes de sécurité

« Utilisation et entretien des l'outil électrique »

- Ne laissez jamais l'appareil sans surveillance.
- Veillez au montage complet et correct des équipements de sécurité pendant l'exploitation et ne modifiez rien sur la machine qui risquerait d'influencer sa sécurité.
- Ne pas modifier l'appareil ou des parties ou pièces de l'appareil.
- Débranchez la machine et retirez la fiche de la prise au secteur en cas de
 - travaux de réparation
 - travaux de maintenance et de nettoyage
 - réparation de dysfonctionnements
 - vérifications pour savoir si les conduites de raccordement sont achevées ou endommagées
 - transport
 - et si vous quittez l'appareil (même s'il ne s'agit que d'une brève interruption du travail)
 - bruits et vibrations inhabituelles
- Entretenez votre agitateur avec soin.
 - Veiller à la propreté des ouvertures d'aération.
 - Les poignées doivent toujours être sèches et exemptes d'huile et de graisse. Respectez les prescriptions de maintenance.
- Vérifiez si la machine est éventuellement endommagée.
 - Contrôlez avec soin le fonctionnement impeccable et conforme à l'usage prévu des équipements de sécurité avant de poursuivre l'utilisation de la machine.
 - Vérifiez le fonctionnement correct des pièces mobiles et assurez-vous qu'elles ne sont ni coincées ni partiellement endommagées. Toutes les pièces sont à monter correctement et toutes les conditions requises sont à remplir afin de garantir une exploitation impeccable de l'appareil.
 - Les dispositifs de sécurité et les pièces endommagées doivent être réparés ou remplacés convenablement dans un



atelier spécialisé reconnu, à moins que d'autres informations ne soient mentionnées dans le mode d'emploi

– Les autocollants de sécurité endommagés ou illisibles doivent être remplacés.

- Conservez les appareils non utilisés dans un endroit sec et verrouillé et hors de portée des enfants.

Autres consignes de sécurité - « Sécurité électrique »

- Réalisation de la ligne d'alimentation conformément à IEC 60245 (H 07 RN-F) avec une section de conducteur minimale de
 - ⇒ 3 x 1,5 mm² pour les câbles d'une longueur de jusqu'à 25 m
 - ⇒ 3 x 2,5 mm² pour les câbles de plus de 25 m
- Les conduites de raccordement longues et minces génèrent une chute de tension. Le moteur n'atteint plus sa puissance maximale et le fonctionnement de l'appareil est restreint.
- Les fiches et les prises femelles sur les conduites de raccordement doivent être en caoutchouc, en PVC souple ou en une autre matière thermoplastique de même résistance mécanique ou bien recouvertes d'une de ces matières.
- Le système d'enfichage de la conduite de raccordement doit être protégé contre les projections d'eau.
- Lors de la pose de la ligne de raccordement, veiller à ce qu'elle ne soit pas coincée pliée et à ce que le connecteur ne soit pas mouillé.
- En cas d'utilisation d'un tambour, dérouler le câble complètement.
- Vérifiez le câble de rallonge à intervalles réguliers et remplacez-le dès que vous constatez un endommagement.
- Ne vous servez jamais de lignes de raccordement défectueuses.
- Ne vous servez jamais de raccords électriques provisoires.
- Ne pontez jamais les équipements de sécurité et ne les mettez jamais hors service.

⚠ Tout raccordement électrique, voire toute réparation sur les parties électriques de la machine doivent être effectués par des électriciens agréés ou confiés à l'un de nos services après-vente.

Autres consignes de sécurité « Service après-vente »

- ⚠ Toutes les réparations des différentes pièces de la machine doivent être effectuées par le fabricant, ou par l'un de ses services après-vente.
- ⚠ N'utiliser que des pièces détachées d'origine. L'utilisation d'autres pièces détachées pourrait entraîner un risque d'accident pour l'utilisateur. Le fabricant décline toute responsabilité pour les dommages en résultant.

Description de l'équipement / Pièces de rechange

➤ 1 / 2

| Pos | Désignation | Réf. de commande |
|-----|---|-------------------|
| | | RL 1000 |
| 1. | Agitateur | |
| 2. | Batteur de mortier a) Barre, b) Embout de batteur | 372584 Ø120 mm |
| 3. | Interrupteur MARCHE/ ARRET | |
| 4. | Blocage de mise en marche | |
| 5. | Réglage de la vitesse de rotation | |
| 6. | Poignée | |
| 7. | Arbre agitateur | |
| 8. | Couvercle des charbons | 372660 |
| 9. | Charbons (2) | 372658 |
| 10. | Clé de serrage – SW 22 | 372562 |
| 11. | Clé de serrage - SW 19 | 372657 |
| 12. | Autocollants de sécurité | 372662 |
| 13. | Batteur à disque | 372614 Ø 114 mm |
| 14. | Batteur en spirale | 372583 Ø 120 mm |



Assemblage

Serrage du batteur

- 3 Visser la barre (2) dans l'arbre agitateur (7). Bloquer la barre à l'aide des clés de serrage (10/11).
- 4 Visser l'embout du batteur (2b) sur la barre (2a) et sécuriser l'embout du batteur à l'aide de la clé de serrage (10).

Mise en service

⚠ Ne mettez jamais l'outillage en service avant d'avoir lu les instructions de service, d'être en mesure de respecter les indications et consignes de sécurité et d'avoir monté l'appareil comme décrit!

- **Assurez-vous** que l'appareil est monté intégralement et conformément aux réglementations.
- **Avant toute utilisation**, veuillez vérifier
 - que les lignes de raccordement ne présentent pas de défauts (fissures, coupures ou autres).
 - ⚠ Ne vous servez jamais de lignes défectueuses!
 - l'd' éventuels endommagements de l'appareil (voir consignes de sécurité)
 - que le batteur est serré fermement

Branchement au secteur

- Comparez la tension de votre secteur avec la tension indiquée sur la plaque signalétique de la machine et raccordez la machine à une prise appropriée et conforme aux prescriptions.
- Raccordez la machine au moyen d'un commutateur de sécurité (interrupteur de protection contre les courants de court-circuit) de 30 mA.
- Ne vous servez **jamais de lignes de raccordement défectueuses**.
- Utiliser des câbles de connexion ou de rallonge d'une section de brin d'au minimum 1,5 mm² d'une longueur jusqu'à 25 m.

i Fusible de secteur: 10 A

Interrupteur marche/arrêt

Ne jamais utiliser un appareil dont l'interrupteur ne peut pas être fermé et ouvert. Les interrupteurs endommagés doivent être immédiatement réparés ou remplacés par le S.A.V.

Mise en marche

- ➔ **5** Actionner tout d'abord le blocage de mise en marche (4). Actionner l'interrupteur de poignée MARCHE/ARRET (3).

i Démarrez la machine avec la vitesse de rotation la moins élevée.

Arrêt

Relâcher l'interrupteur de poignée MARCHE/ARRET.

i Un fonctionnement permanent de cet appareil n'est pas possible.

Réglage de la vitesse de rotation

Avec cette version de la machine, la vitesse de rotation du moteur et ainsi la puissance d'agitation sont réglables (niveau 1 à 6).

- ➔ **6** La vitesse de rotation peut être réglée en continu à l'aide du bouton de réglage de la vitesse de rotation (5) – $n_0 = 0 \text{ min}^{-1} - 1100 \text{ min}^{-1}$.
- Niveau 1 → Puissance min. = LENT.
- Niveau 6 → Puissance max. = RAPIDE.

Consignes de travail

⚠ Respectez dans tous les cas toutes les consignes de sécurité (voir « Consignes de sécurité »).

Consignes concernant l'utilisation du batteur

- Tenir l'appareil avec les deux mains pendant d'effectuer le mélange.

- **⚠ Ne pas mettre la main dans le batteur en service (outil de mélange en rotation).**
- **i** Eviter les projections de matière. Faire tourner l'appareil à faible régime en plongeant le batteur dans la matière à mélanger et en le retirant.
- **⚠** Utiliser uniquement des batteurs recommandés par le constructeur. Veiller à ne pas dépasser le diamètre maximum de 120 mm – RL 1000.
- Le batteur à mortier fourni convient aux matières à mélanger avec une consistance lourde et visqueuse : par ex. mortiers, mastics, ciment, chaux, béton, béton à chapes etc.
- Augmenter la vitesse de rotation pendant le mélange. Engager l'agitateur dans la matière à mélanger jusqu'à ce qu'elle soit complètement mélangée. Respecter les consignes de traitement des fabricants.
- **⚠** Ne pas travailler en service continu avec un régime faible. Ceci provoque la surcharge/surchauffe du moteur par manque de refroidissement.
- **i** Si d'autres matériaux doivent être mélangés, les batteurs suivants sont disponibles :
 - ➔ **2** Batteur en spirale (14)
pour les matériaux à mélanger avec une consistance collante et visqueuse : par ex. le mortier-collé, la colle pour carreaux et bâtiments, l'enduit, les mastics, les chapes, etc.
 - ➔ **2** Batteur à disque (13)
Pour les matériaux à mélanger liquides et égalisants : par ex. les vernis, les peintures, les masses de remplissage, la colle d'amidon, etc.



Entretien et maintenance



Avant de toute intervention d'entretien et de nettoyage

- arrêter l'équipement
- attendre l'arrêt de l'appareil
- retirer la fiche du secteur

N'utiliser que des pièces de rechange d'origine. Toute autre pièce risque de provoquer des blessures et dommages imprévisibles.

Tout autre travail de maintenance ne doit être effectué que par le constructeur ou par un service après-vente.

Conservez les appareils non utilisés dans un endroit sec et verrouillé et hors de portée des enfants.

i Tenir compte des instructions afin de maintenir le bon fonctionnement de la machine :

- Garder les fentes d'aération propres et exemptes d'obstructions.
- Enlever les poussières et les contaminations à l'aide d'un chiffon ou d'une brosse souple.
- Ne pas nettoyer la machine sous l'eau courante ou à l'aide d'un nettoyeur à haute pression.
- Ne pas utiliser des solvants (essence, alcool etc.) pour le nettoyage des composants en plastique, ceux-ci pouvant endommager les composants en plastique.
- Vérifier le serrage ferme des poignées.
- Nettoyer le batteur.

- L'agitateur est muni de balais en charbon. Faire remplacer les balais de charbon par le service après-vente lorsqu'ils sont usés.

⚠ Vérifier régulièrement l'absence d'endommagements de l'agitateur pour votre propre sécurité. Remplacer immédiatement un batteur endommagé.

⚠ Contrôler régulièrement l'arbre agitateur. Un agitateur avec un arbre défectueux ne doit plus être utilisé. Faire réparer l'appareil par le service après-vente.

Remplacement des charbons

Remplacer les charbons lorsqu'ils sont usés jusqu'à env. 4 mm.

- ➔ **7** Enlever le couvercle des charbons (8) de chaque côté du capot du moteur en les dévissant dans le sens antihoraire à l'aide d'un tournevis.
- ➔ Retirer les charbons en veillant à la position du support à ressort.
- ➔ Insérer les nouveaux charbons (9) en veillant à la position correcte du support à ressort.
- ➔ **i** Ne remplacer les charbons qu'en paires.
- ➔ Revisser le couvercle des charbons.

Entreposage



Retirer la fiche du secteur

- Conservez les appareils non utilisés dans un endroit sec et verrouillé et hors de portée des enfants.
- Avant une période de stockage prolongée, tenir compte des instructions suivantes afin de prolonger la durée de vie de la machine et de garantir une utilisation aisée :
 - d'effectuer un nettoyage en profondeur.

Garantie

Veillez tenir compte de la déclaration de garantie ci-jointe.

Pannes possibles



Avant de procéder à l'élimination des défauts

- Arrêter l'équipement
- Attendre l'arrêt du batteur
- retirer la fiche du secteur

👉 Après chaque dépannage, remettre en service et vérifier l'ensemble des dispositifs de sécurité.

| Problème | Cause possible | Remède |
|---|---|--|
| Le moteur ne démarre pas | <ul style="list-style-type: none"> ⇒ absence de tension secteur ⇒ câble de raccordement défectueux ⇒ Moteur ou commutateur défectueux | <ul style="list-style-type: none"> ⇒ vérifier le fusible (10 A) ⇒ Remplacer le câble d'alimentation ou le faire contrôler par un électricien ⚠ Vérifiez le câble, ne vous servez jamais d'un câble défectueux ⇒ S'adresser au constructeur ou à une autre entreprise afin de remédier au problème. |
| Vibrations inhabituelles | <ul style="list-style-type: none"> ⇒ Batteur défectueux ⇒ Mandrin défectueux ⇒ Mauvaise matière à mélanger | <ul style="list-style-type: none"> ⇒ Remplacer le batteur ⇒ S'adresser au constructeur ou à une autre entreprise afin de remédier au problème. ⇒ Traitement incorrect. Respecter les consignes de traitement des fabricants. |
| L'appareil démarre, mais il bloque en cas de faible charge et s'arrête automatiquement. | <ul style="list-style-type: none"> ⇒ le câble de rallonge est trop long ou sa section trop petite. ⇒ La prise est trop éloignée du raccordement principal et la ligne de raccordement présente une section trop petite. | <ul style="list-style-type: none"> ⇒ Câble prolongateur d'au moins 1,5 mm², long de 25 m au maximum. ⇒ En présence d'un câble plus long, section de 2,5 mm² au minimum. |

i En cas de problèmes ou si vous avez des questions, n'hésitez pas à contacter votre revendeur local.

Caractéristiques techniques

| Type / modèle | RL 1000 |
|--|--|
| Année de construction | voir la dernière page |
| Puissance du moteur P_1 | 950 W |
| Moteur | moteur à courant alternatif 230 V ~ 50 Hz |
| Nombre de tours n_0 (avec réglage de la vitesse) | 0 - 1100 min ⁻¹ |
| ∅ Batteur | 120 mm |
| Logement du batteur | M 14 |
| Longueur du batteur | ca. 590 mm |
| Vibrations des mains et des bras sur la poignée de commande (selon EN 1033/DIN 45675) | $a_h = < 3,49 \text{ m/s}^2$ Mélange d'eau de chaux |
| Imprécision de mesure K | 1,5 m/s ² |
| Volume de mélange | < 40 Liter |
| Poids | 3,75 kg |
| Niveau de puissance sonore L_{WA} (suivant EN ISO 4871) | 101 dB (A) |
| Niveau de pression sonore L_{PA} (suivant EN ISO 4871) | 90 dB (A) |
| Imprécision de mesure K | 3 dB (A) |
| Classe de protection | II / <input type="checkbox"/> isolée |
| Type de protection | IP 20 |

Съдържание

| | |
|--|----|
| Обем на доставката | 25 |
| Изхвърляне | 25 |
| Декларация за съответствие | 25 |
| Символи Ръководство за обслужване / на уреда | 25 |
| Употреба по предназначение | 26 |
| Скрити рискове | 26 |
| Вибрации (вибрации на дланта и ръката) | 26 |
| Инструкции за безопасност | 27 |
| Описание устройства / Резервни части | 28 |
| Монтаж | 28 |
| Пускане в експлоатация | 28 |
| Указания за употреба | 29 |
| Техническа поддръжка | 29 |
| Съхранение | 30 |
| Гаранция | 30 |
| Възможни неизправности | 30 |
| Технически данни | 31 |

Обем на доставката

☞ След разопаковане проверете съдържанието на кашона за:

- ▶ пълнота
- ▶ еветуални повреди при транспорта.

Рекламирайте незабавно пред продавача, доставчика или производителя. Предявени по-късно претенции няма да бъдат признати. Рекламации, направени по-късно, не се признават.

- 1 миксер
- 1 бъркалка (от 2 части)
- 1 ръководство за обслужване
- Гаранционна декларация
- 2 ключа за затягане
- 1 комплект въглеродни Четки
- Общи указания за безопасна работа

Изхвърляне



Електрическите уреди не бива да се изхвърлят в контейнерите за битови отпадъци. Уредите, принадлежностите и опаковките трябва да се предават за преработка в съответствие с разпоредбите за опазване на околната среда.

Според европейската директива 2012/19/ЕС за старите електрически и електронни уреди неизползваемите електрически уреди трябва да се събират разделно и да се рециклират, без да се вреди на околната среда.

Декларация за съответствие с ЕГ-нормите

№. (S-No.): 14228

съгласно Директивата на ЕО: 2006/42/ЕО

С настоящото ние,

Altrad Lescha Atika GmbH

Josef-Drexler-Str. 8, 89331 Burgau – Germany

декларираме на своя отговорност, че продуктът

Hand-Rührgerät (Ръчен миксер) Тип / Модел RL 1000

Сериен номер: 110000 – 150000

съответства на разпоредбите на горепосочените директиви на ЕС и на разпоредбите на следните допълнителни директиви:

2014/30/ЕС и 2011/65/ЕС

EN 62841-1:2015; EN 62841-2-10:2017

EN 55014-1:2017; EN 55014-2:2015;

EN IEC 61000-3-2:2019; EN 61000-3-3:2013/+A1:2019

Техническата документация се съхранява в:

Altrad Lescha Atika GmbH – Техническо бюро

Josef-Drexler-Str. 8 – 89331 Burgau – Germany

i.A.

Burgau, 11.11.2021

i.A. G. Koppenstein,

Ръководител на конструкторски отдел

Символични означения на уреда

| | |
|--|--|
| <p>Преди пускането в експлоатация да се прочете ръководството за експлоатация и да се вземат под внимание и указанията за безопасност.</p> | <p>Преди ремонт, техническа поддръжка и почистване изключете двигателя и издърпайте щепсела от контакта.</p> |
| <p>Носете очила и ЛПС за слуха.</p> | <p>Носете маска за защита от прах.</p> |
| <p>Носете предпазни ръкавици.</p> | <p>Пазете от влага.</p> |
| <p>Продуктът отговаря на специфичните за продукта действащи европейски директиви.</p> | |
| <p>Машина защита клас II (с изолираща защита).</p> | |

Символи в ръководството за обслужване



Грозеща опасност или опасна ситуация. Неспазването на тези указания може да доведе до наранявания или материални щети.



Важни указания за правилна работа. Неспазването на тези указания може да доведе до неизправности.



Указания за ползвателя. Тези указания ще ви помогнат да използвате оптимално всички функции.



Монтаж, обслужване и техническа поддръжка. Тук се обяснява какво точно трябва да направите.



1



2



3

Номерацията препраща към фигурите на страници 3-4.

Употреба по предназначение

- Миксерът е предназначен за употреба при работи по дома за разбъркване на течни и прахообразни строителни материали като: **бои, хоросан, лепила, гипс, фугиращи смеси, шпакловъчни смеси, материали за покрития.**
- Могат да се използват само бъркалките, предназначени за уреда, с максимален диаметър 120 mm (RL 1000).
- Уредът не бива да се използва:
 - като бормашина или като задвижване за други уреди
 - за полиране, шлифоване, заточване, гравирание със съответните приставки
- Всяка друга употреба, различна от посочената, най-вече за смесване на горими или експлозивни материали (пожаро- и взривоопасност) и употребата за хранителни продукти е неправилна. Производителят не носи отговорност за какви да е повреди в резултат на това.

→ **рискът затова е изключително за сметка на ползвателя.**
- Към употребата по предназначение спада също така спазването на предписаните от производителя условия за експлоатация, поддръжка и пускане в експлоатация и спазването на съдържащите се в ръководството указания за безопасност.
- Трябва да бъдат спазвани съответните валидни разпоредби за предотвратяване на злополуки, както и всякакви всеобщо признати трудово-медицински правила и привила, свързани с техническата безопасност.
- Саморъчните изменения на миксера изключват отговорността на производителя за всякакви произтичащи от повреди.
- Уредът може да бъде борудван, използван и поддържан единствено от лица, които са запознати с него и са уведомени относно опасностите. Работи по пускането в експлоатация могат да бъдат извършвани единствено от нас, респективно от служби за обслужване на клиенти, които са посочени от нас.

Остатъчни рискове

Въпреки спазването на всички разпоредби за безопасност при употреба по предназначение също могат да съществуват остатъчни рискове поради конструкцията, обусловена от целта на употреба на уреда.

Остатъчните рискове могат да бъдат минимизирани, когато „указанията за безопасност“ и „употребата по предназначение“, както и ръководството за експлоатация като цяло бъдат взети под внимание.

Вниманието и предпазливостта намаляват риска от нараняване на хора и при чиняване на повреди.

- Игнорирани или пропуснати мерки за безопасност могат да доведат до наранявания при обслужващото лице или до увреждането на собственост.
- Контакт с въртящия се патронник (опасност от притискане)
- Бъркане във въртящата се бъркалка (порязване)
- Опасност посредством електрически ток, при употребата на електрически присъединителни проводници, които не са изправни
- Допир до детайли, които провеждат напрежение, при отворени електрически конструктивни елементи.
- Увреждане на слуха при по-продължителна работа без защита за слуха.

Въпреки всички предприети мерки могат да съществуват остатъчни рискове, които не са очевидни.

Вибрации (вибрации на дланта и ръката)

Вибрация длан-ръка $a_{v_{nw}} = 3,49 \text{ m/s}^2$

Неточност при измерване: $K = 1,5 \text{ m/s}^2$

Предупреждение:

Действително наличната стойност на вибрационните емисии по време на употреба на машините не може да се различава от посочената в упътването за обслужване и от производителя.





- машината правилно ли се използва
- правилен ли е начинът на рязане на материала, съответно начинът на обработка на материала
- машината в изрядно състояние за употреба ли е
- изправно ли е състоянието на бъркалките и монтираната ли е правилната бъркалка.
- монтирани ли са ръкохватките, при необходимост опционалните дръжки против вибрации и неподвижно ли стоят на корпуса на машината

Ако по време на употреба на машината установите неприятно чувство или промяна в цвета на кожата на ръцете, веднага прекратете работата. Правете достатъчно почивки. При недостатъчни почивки може да се получи вибрационен синдром на дланта и ръката.

Трябва да се направи преценка на натоварването в зависимост от работата и употребата на машината и да се направят съответните почивки. Така степента на натоварване може съществено да се намали по време на

цялата работна продължителност. Сведете до минимум риска, на който сте изложени при вибрации. Поддържайте машината според указанията в упътването за обслужване. Избягвайте да използвате машината при температури $t=10^{\circ}\text{C}$ или по-ниски. Направете работен план, с който може да се ограничи натоварването с вибрации.

Инструкции за безопасност

-  Предоставяйте указанията за безопасност на всички лица, които работят с уреда.
-  Деца и младежи под 16 години и лица, които не са прочели ръководството за експлоатация, не трябва да обслужват.
-  Съхранявайте добре указанията за безопасност.
-  Следвайте приложените „Общи инструкции за безопасност“.

Инструкции за безопасност за миксери

- a) Дръжте електрическия инструмент с две ръце за предвидените ръкохватки. Загубата на контрол може да предизвика наранявания.
- b) За да избегнете опасна атмосфера, при разбъркването на запалими материали осигурете достатъчна вентилация. Образоващите се пари могат да бъдат вдишани или да се възпламенят от искрите, генерирани от електрически инструменти.
- c) Не бъркайте хранителни продукти. Електрическите инструменти и техните работни инструменти не са конструирани за обработката на хранителни продукти.
- d) Дръжте захранващия кабел далече от работната зона. Захранващият кабел може да се оплете в бъркалката.
- e) Осигурете стабилно и сигурно положение на съда за бъркане. Ненадлежно фиксираният съд може неочаквано да се премести.
- f) Внимавайте върху корпуса на електрическия инструмент да не пръска течност. Течността, проникнала в електрическия инструмент може да предизвика повреда и токов удар.
- g) Следвайте указанията и инструкциите за безопасност за материала, който трябва да се бърка. Материалът, който трябва да се бърка, може да е вреден за здравето.
- h) Ако електрическият инструмент падне в разбърквания материал, веднага издърпайте щепсела от мрежата и дайте електрическия инструмент за проверка от квалифицирани специалисти. Бъркането с ръце в съда с още включен в контакта електрически инструмент може да предизвика токов удар.
- i) По време на бъркането не бъркайте с ръце в съда за бъркане или не вкарвайте в него други предмети. Контактът с бъркалката може да причини сериозни наранявания.
- j) Пускайте и спирайте електрическия инструмент само в съда за бъркане. Бъркалката може да отхвъркне неконтролирано или да се огъне.

 Допълнителни инструкции за безопасност ще намерите в приложената брошура „Общи инструкции за безопасност“.

други инструкции за безопасност - „Безопасност за хората“

- Не използвайте уреда за цели, за които не е предназначен (виж „Употреба по предназначение“ и „Работа с миксера“).
-  Не пипайте, не вдишвайте (разпрашаване) или гълтайте цимента или добавките. При пълнене и изпразване на смесителния резервоар носете лично защитно облекло (ръкавици, защитни очила, маска за защита от прах).
- Не оставяйте други лица, в частност деца, да се докосват до инструмента или до кабела. Дръжте ги настрана от Вашия работен участък.
- Прекъснете употребата на машината, когато лица, преди всичко деца или домашни животни, са в близост и, когато променят обсега на работа.
- Обслужващият е отговорен спрямо трети лица обсега на работа на уреда.
- Не използвайте никога уреда, докато в близост има лица, които не взимат участие.
- Ползвателят е отговорен за злополуки с други лица или с тяхна собственост.

други инструкции за безопасност „Употреба и третиране на електрическия инструмент“

- Не оставяйте уреда никога без надзор.
- Използвайте уреда само с комплексни и правилно поставени защитни приспособления и не променяйте нищо в уреда, което би ограничило безопасността.
- Не изменяйте уреда, съответно частите на уреда.
- Изключете уреда и извадете щепсела за електрическата мрежа от контакта при:
 - ремонтни работи
 - техническа поддръжка и почистване
 - отстраняване на неизправности
 - проверка, дали захранващите кабели са оплетени или повредени
 - Транспорт
 - напускане на уреда (също и при кратковременни прекъсвания).
 - необикновени шумове и вибрации
- Поддържайте грижливо Вашия миксер:
 - Обърнете внимание на това, отворите за въздуха да бъдат чисти.
 - Поддържайте дръжките чисти от масло и мазнина. Следвайте указанията за поддръжка.
- Проверявайте уреда за евентуални повреди:
 - Преди по-нататъшна употреба на уреда следва да бъдат проверени предпазните устройства по отношение на тяхното безупречно действие, съобразно предназначението им.
 - Проверете за наличието на повредени или неизправни части.



- Повредени предпазни приспособления следва да бъдат поправени или заменени според изискванията от оторизирана специализирана сервизна служба, ако в ръководството за ползване не посочено друго.
- Повредените или нечетливи лепенки с указания за безопасност трябва да се сменят.
- Уреди, които не се ползват съхранявайте в сухо, заключено помещение, извън обсега на деца.

други инструкции за безопасност - „Електрическа безопасност“

- Изпълнение на електрическата съединителна линия в съответствие с IEC 60245 (H 07 RN-F) с разрез на кабелните жила от минимално
 - ⇒ 3 x 1,5 mm² при дължина на кабелите до 25 m
 - ⇒ 3 x 2,5 mm² при дължина на кабелите над 25 m
- Дългите и тънки захранващи кабели създават пад на напрежението. Моторът не може повече да достига своята максимална мощност, функцията на уреда отслабва.
- Щепселите и контактите на съединителите на захранващите кабели трябва да са от гума, мек PVC или друг термопластичен материал със същата механична якост или да имат покритие от такъв материал.
- Щепселното съединение на електрическата присъединителна линия трябва да бъде защитено против водни пръски.
- При полагането на присъединителните линии трябва да бъде обърнато внимание на това, те да не бъдат притискани, прегъвани и щепселното съединение да не бъде намокрено.
- При употреба на макара за кабели размотайте кабела напълно.
- Контролирайте редовно удължителните кабели и ги заменяйте, когато са повредени.
- Не използвайте дефектни захранващи кабели.
- Не използвайте временни електрически връзки.
- Никога не шунтирайте защитните устройства и не ги извеждайте от експлоатация.

⚠ Електрическото присъединяване респ. ремонтите на електрически части на уреда трябва да бъдат извършвани от концесиониран специалист по електротехника или от някой от нашите сервизни центрове за клиенти. Трябва да се спазват местните разпоредби и най-вече тези, които са свързани със защитните мерки.

други инструкции за безопасност - „Сервиз“

- ⚠ Ремонтите на други части на уреда трябва да бъдат извършвани от страна на производителя респ. от някой от неговите сервизни центрове за клиенти.**
- ⚠ Да се използват само оригинални резервни части.** Използването на други резервни части може да доведе до злополуки с ползвателя. За произтичащите от това щети производителят не носи отговорност.

Описание устройства / Резервни части

☞ 1 / 2

| Pos | Обозначение | Номер заказа |
|-----|---|--------------------|
| | | RL 1000 |
| 1. | Миксер | |
| 2. | Бъркалка с пластини а) тяло б) приставка за бъркане | 372584 Ø 120 mm |
| 3. | Прекъсвач за включване и изключване | |
| 4. | Блокировка на включването | |
| 5. | Регулатор на оборотите | |
| 6. | Дръжка | |
| 7. | Вълнообразна бъркалка | |
| 8. | Капак на въглеродните четки | 372660 |
| 9. | Въглеродни четки | 372658 |
| 10. | Затягащ ключ - SW 22 | 372562 |
| 11. | Затягащ ключ - SW 19 | 372657 |
| 12. | Лепенка за безопасност | 372662 |
| 13. | Спираловидна бъркалка | 372614 Ø 114 mm |
| 14. | Бъркалка за хоросан | 372583 Ø 120 mm |



Монтаж

Затягане на бъркалката:

- ☞ 3 Завинтете щангата (2a) в ротора на миксера (7). Фиксирайте щангата със затягащите ключове (10/11).
- ☞ 4 Завинтете бъркащата приставка (2b) за щангата (2a) и фиксирайте бъркащата приставка със затягащия ключ (10).

Пускане в експлоатация

⚠ Не бива да пускате уреда в действие преди да сте прочели ръководството за работа, да сте спазили дадените указания и да сте монтирали уреда съгласно описанието!

- Убедете се, че уредът е монтиран изцяло и в съответствие с предписанията.
- Преди всяко ползване проверете следното:
 - присъединителните кабели – за дефектни места (пукнатини, срезове или други подобни);
 - уреда – за евентуални повреди (погледни безопасна работа)
 - дали бъркалката е здраво затегната

Присъединяване към електрическата мрежа

- Сравнете посоченото върху фабричната табелка напрежение с напрежението в мрежата и свържете уреда към съответния контакт, който отговаря на предписанията.

- Присъединете уреда през дефектно-токовата защита 30 mA.
- Не използвайте дефектни захранващи кабели.
- Използвайте присъединителен респ. удължителен кабел с напречно сечение на жилата от минимално 1,5 mm² с дължина до 25 m.

ⓘ Предпазител: 10 A

Включване / Изключване

Не използвайте уред, при който преклювачателят не може да бъде включван и изключван. Повредени прекъсвачи следва да бъдат поправени от сервисната служба или да бъдат заменени с нови.

Включване

➔ **5** Сначала приведете в действие устройство Блокировка на включването (4). Натиснете ключа на дръжката ВКЛ-ИЗКЛ (3).

ⓘ Стартирайте машината на ниската степен на оборотите (степен 1).

Изключване

➔ Отпуснете ключа ВКЛ-ИЗКЛ на дръжката.

ⓘ При този уред не е възможна непрекъснатата експлоатация.

Регулиране на оборотите

При това изпълнение могат да се регулират оборотите на двигателя и мощността на бъркане (степен 1 до 6).

➔ **6** Можете да регулирате оборотите плавно с регулатора за оборотите (5) – $n_0 = 0 \text{ min}^{-1} - 1100 \text{ min}^{-1}$.

- Степен 1 → мин. мощност = БАВНО.
- Степен 6 → макс. мощност = БЪРЗО.

Указания за употреба

⚠ Във всички случаи спазвайте всички указания за безопасност (виж „Безопасна работа“).

Указания за използване на миксера

- По време на смесването дръжте уреда здраво с две ръце.
- **⚠** Не пипайте работещата бъркалка (въртящ се инструмент на миксера).
- **ⓘ** Избягвайте пръскането! Работете с ниски обороти, щом миксерът се потопи в сместа, съответно се извади от нея.
- **⚠** Използвайте само бъркалки, препоръчани от производителя. Внимавайте за максималния диаметър $\varnothing 120\text{mm} - \text{RL 1000}$.
- Доставената бъркалка за хоросан е подходяща за материали с тежка и жилава консистенция: например

хоросан, шпакловъчни маси, цимент, мазилка, варовик, бетон, замазка и др.

- Повишавайте оборотите по време на смесване. Дръжте миксера в сместа, докато се смеси напълно. Спазвайте инструкциите за работа на производителите.

⚠ Не работете в непрекъснат режим при ниски обороти. Това води до претоварване/прегриване на мотора, тъй като няма достатъчно охлаждане.

ⓘ Ако трябва да се размесват други материали, може да се избира измежду следните бъркалки:

➔ **2** спираловидна бъркалка (14)

за материали с лепнеща и жилава консистенция: например залепващи разтвори, лепила за плочки и строителни лепила, готова мазилка, шпакловъчни маси, замазки и др.

➔ **2** дискова бъркалка (13)

за течни и изравняващи материали: например лакове, бои, изравняваща маса, клайстер и др.



Техническа поддръжка



Преди всяка работа по поддръжката и почистването:

- да бъде изключен уреда-
- да се изчака покоя на режещия конец
- да се извади щепсела за електрическата мрежа

Да се използват само оригинални части. Други части могат да предизвикат непредвидими повреди и наранявания.

Излизаци извън това работи по пускането в експлоатация могат да бъдат извършвани единствено от производителя или от сервисния център за клиенти.

Съхранявайте уредите извън обсега на достигане от деца.

ⓘ Спазвайте следното, за да запазите годността на уреда за работа.

- Поддържайте вентилационните процепи свободни и чисти;
- Отстранявайте праха и замърсяванията с кърпа или мека четка.
- Машината да не бъде почиствана с течаща вода или почистващи средства под високо налягане.
- За частите от пластмаса не използвайте разтворители (бензин, алкохол, и. т. н.), тъй като те могат да увредят пластмасовите части.
- Проверявайте, дали дръжките са здраво закрепени
- Почиствайте бъркалката.
- Миксерът е оборудван с въглеродни четки. Ако се износят, въглеродните четки трябва да се сменят от сервиса.

⚠ Заради Вашата лична сигурност проверявайте редовно бъркалката за повреди. Незабавно сменете повредената бъркалка.

⚠ Проверявайте редовно вълнообразната бъркалка. Миксер с дефектна вълнообразна бъркалка не бива повече да се използва. Дайте уреда на сервис за ремонт.

Смяна на въглеродни четки

Сменете въглеродните четки, ако са износени до около 4 mm.

- ⇒ **7** Махнете капака на въглеродните четки (8) от всяка страна на капака на двигателя, като ги завъртите с подходяща отвертка обратно на часовниковата стрелка.
- ⇒ Извадете въглеродните четки, при това внимавайте за положението на пружинния държач.
- ⇒ Поставете новите въглеродни четки (9), внимавайте за правилното положение на пружинния държач.
- ⇒ **i** Сменяйте въглеродните четки само по двойки.
- ⇒ Отново завийте капака на въглеродните четки.

Съхранение



да се извади щепсела за електрическата мрежа

- Уреди, които не се ползват съхранявайте в сухо, заключено помещение, извън обсега на деца.
- Обърнете внимание преди по-продължително съхранение на следното, за да удължите живота на машината и да гарантирате лесно обслужване:
 - Направете основно почистване.

Гаранция

Моля вземете под внимание приложената гаранционна декларация.

Възможни неизправности



Преди всяко отстраняване на неизправност

- Изключване
- да се изчака бъркалката да спре
- да се извади щепсела за електрическата мрежа

☞ След отстраняване на неизправностите пуснете отново в употреба и проверете всички обезопасяващи устройства.

| Проблем | Възможна причина | Отстраняване |
|---|--|--|
| Двигателят не тръгва | ⇒ няма напрежение в мрежата (прекъсване на електроснабдяването) ⇒ съединителният кабел е дефектен ⇒ дефектирал двигател или превключвател | ⇒ да се провери предпазителя (10 A) ⇒ да се смени кабела, респ. да се остави да бъде проверен кабела (специалист по електротехника) ⚠️ дефектните кабели да не бъдат използвани повече ⇒ за отстраняването на проблема се обърнете към производителя или към назована от него фирма |
| необикновени шумове | ⇒ Бъркалката е дефектна ⇒ Главата за затягане е дефектна ⇒ Материалът за смесване е неправилен | ⇒ Сменете бъркалката ⇒ за отстраняването на проблема се обърнете към производителя или към назована от него фирма (виж списък с сервизните центрове за клиенти) ⇒ Неправилна работа. Спазвайте инструкциите за работа на производителя. |
| Уредът тръгва, но блокира при малко натоварване и изключва автоматично. | ⇒ Присъединителният проводник е прекалено дълъг или прекалено малко напречно сечение. ⇒ Контактната кутия е прекалено отдалечена от главното захранване и сечението на съединителния проводник е малко. | ⇒ Сечението на удължителния кабел трябва да бъде най-малко 1,5 mm ² , а дължината му – най-много 25 м. ⇒ При използване на по-дълъг кабел сечението му трябва да бъде най-малко 2,5 mm ² . |

i При други повреди или въпроси се обръщайте към Вашия търговски обект на място.

Технически данни

| Тип / Модел | RL 1000 |
|---|--|
| Година на производство | виж последна страница |
| мощност на двигателя P ¹ | 950 W |
| Двигател | двигател за променлив електрически ток 230 V ~ 50 Hz |
| обороти n ₀ (с регулиране на оборотите) | 0 - 1100 min ⁻¹ |
| Бъркалка-Ø | 120 mm |
| Поставка на бъркалката | M 14 |
| Дължина на бъркалката | са. 590 mm |
| Вибрация на дланта-ръката на дръжката за обслужване (в съответствие с EN 1033/DIN 45675) | a _n = < 3,49 m/s ² смес с варовита вода |
| Неточност при измерване K | 1,5 m/s ² |
| Обем за разбъркване | < 40 L |
| Тегло | 3,75 kg |
| Ниво на звуковата мощност L _{WA} (в съответствие с EN ISO 4871) | 101 dB (A) |
| Ниво на звуковата мощност L _{PA} (в съответствие с EN ISO 4871) | 90 dB (A) |
| Неточност при измерване K | 3 dB (A) |
| Защитен вид | II /  с изолираща защита |
| Клас на защита | IP 20 |

Obsah

| | |
|---|----|
| Obsah kartonu (dodávky) | 32 |
| Zacházení s odpady | 32 |
| Prohlášení o shodě | 32 |
| Symbole v návodu / Symbole na přístroji | 32 |
| Určení použití | 33 |
| Zbytková rizika | 33 |
| Vibrace (chvění ruka-paže) | 33 |
| Bezpečnostní pokyny | 34 |
| Popis přístroje / Náhradní díly | 35 |
| Sestavení přístroje | 35 |
| Uvedení do provozu | 35 |
| Práce s ruční míchačkou | 36 |
| Údržba a péče o přístroj | 36 |
| Skladování | 36 |
| Záruka | 36 |
| Možné poruchy | 37 |
| Technická data | 37 |

Obsah kartonu (dodávky)

 Po rozbalení kartonu zkontrolujte obsah zda

- ▶ je úplný
- ▶ nedošlo ke škodám způsobeným dopravou

V případě, že není vše v pořádku, sdělte tuto skutečnost neprodleně svému prodejci. Na případné pozdější reklamace nebude brán zřetel.

- 1 Ruční míchačka
- 1 Metla dvoudílná
- 1 Návod
- Záruční prohlášení
- 2 Upínací klíče
- 1 Sada uhlíkových kartáčků
- Obecné bezpečnostní pokyny

Zacházení s odpady



Elektrické přístroje nepatří do domovního odpadu. Přístroje, jejich příslušenství a obaly odevzdejte do recyklačního střediska.

Podle evropské směrnice 2012/19/EU o elektro- a elektronických starších přístrojích je nutné použít elektropřístroje odděleně shromažďovat a dodávat k ekologické recyklaci.

ES-Prohlášení o shodě

Č. (S-No.): 14228

podle směrnice ES: **2006/42/ES**

de a tímto prohlašujeme

Altrad Lescha Atika GmbH

Josef-Drexler-Str. 8, 89331 Burgau – Germany

na vlastní zodpovědnost, že výrobek

Hand-Rührgerät (Ruční míchačka) typu / model RL 1000

Seriové číslo: 110000 – 150000

odpovídá ustanovením ES-směrnicím, rovněž ustanovením následných směrnic:

2014/30/EU a 2011/65/EU.

Následující normy byly použity:

EN 62841-1:2015; EN 62841-2-10:2017

EN 55014-1:2017; EN 55014-2:2015;

EN IEC 61000-3-2:2019; EN 61000-3-3:2013/+A1:2019

Uchování technických podkladů:

Altrad Lescha Atika GmbH – Technické oddělení

Josef-Drexler-Str. 8 – 89331 Burgau – Germany

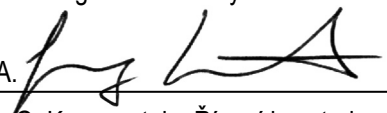
i.A. 

Burgau, 11.11.2021 i.A. G. Koppenstein, Řízení konstrukce

Symbole na přístroji

| | | | |
|---|---|---|---|
|  | Před uvedením do provozu si nejprve prostudujte návod a dbejte všech bezpečnostních pokynů. |  | Před opravami nebo údržbovými pracemi vždy přístroj odpojte od sítě vytažením vidlice ze zásuvky. |
|  | Používejte ochranné brýle a ochranná sluchátka. |  | Používejte protiprachovou roušku. |
|  | Noste ochranné rukavice. |  | Chraňte před vlhkem. |
|  | Výrobek je v souladu s evropskými směrnicemi platnými pro specifiky těchto produktů. | | |
|  | Stroj ochranná třída II (ochranná izolace). | | |

Symbols v návodu



Hrozící nebezpečí nebo nebezpečná situace. Nedbání těchto pokynů může mít za následek zranění nebo věcné škody.



Důležité pokyny pro správné užití přístroje. Nedbání těchto pokynů může zapříčinit poruchy přístroje.



Uživatelské pokyny. Tyto pokyny Vám pomohou optimálně přístroj využívat.





Montáž, obsluha a údržba. Zde je vysvětleno vše co je třeba z těchto hledisek udělat.



Číslování je pro obrázky na stranách 3-4.

Určení použití přístroje

- Ruční míchačka je určena pro domácnost k mísení tekutých a práškových stavebních hmot jako jsou: **Barvy, malty, lepidla, sádra, plnicí materiály, spárovací materiály či materiály na ochranu (krycí).**
- Tento přístroj může být použit pouze s určenou míchací metlou o max.průměru 120 mm (RL 1000).
-  Přístroj se nesmí použít:
 - jako vrtačka nebo jako pohonná jednotka pro další přístroje.
 - pro pulírování, broušení, ostření, gravírování s příslušnými nasadami.
-  Každé jiné použití ruční míchačky zejména mísení hořlavých nebo výbušných látek ( nebezpečí ohně či výbuchu) nebo použití k mísení potravin nepatří do okruhu použití ruční míchačky. Za takto způsobené škody na zdraví či majetku výrobce nenese zodpovědnost.
→ **Veškeré riziko jde na vrub uživatele.**
- Platný předepsaný soubor pokynů k zabránění úrazů, stejně jako obecně známé pracovní-medická pravidla a bezpečnostně-technická pravidla je třeba za všech okolností vždy dodržet.
- Svévolné změny na ruční míchačce vylučují zodpovědnost výrobce za tímto způsobené škody všeho druhu.
- Přístroj mohou používat pouze osoby, které jsou s ním seznámeny a o práci s ním poučeny. Opravné práce smí provádět pouze oprávněná servisní střediska.

Zbytková rizika



I přes dodržení všech pokynů pro určení užití přístroje a dodržení všech pokynů bezpečnosti nelze všechna rizika, vzhledem ke konstrukci přístroje, vyloučit.

Zbytková rizika lze však minimalizovat dokonalým prostudováním a dodržáním všech pokynů obsažených v návodu z hlediska určení použití přístroje a z hledisek pracovních-bezpečnostních.

Rovněž ohleduplnost a pozornost při práci zmenšují tato rizika.

- Ignorování nebo přehlédnutí bezpečnostních opatření mohou zapříčinit zranění uživatele či majetkovou škodu.
- Dotyk s otáčejícím se míchacím zařízením (nebezpečí zmáčknutí ruky)
- Dotyk s s běžící míchací metlou (nebezpečí pořezání).
- Ohrožení el. proudem při použití nesprávných či poškozených přívodních kabelů.
- Dotek součástí přístroje, které jsou pod proudem jsou-li bez krytí.
- Poškození sluchu při dlouhotrvající práci bez ochrany uší.

Další rizika, i přes dodržení veškerých opatření, nelze vyloučit.

Vibrace (chvění ruka-paže)

Vibrace – paže – ruka: $a_{v_{nw}} = 3,49 \text{ m/s}^2$

Toleranční faktor měření: $K = 1,5 \text{ m/s}^2$

Varování:

Skutečná imisní hodnota vibrací se v průběhu práce se strojem může odlišovat od hodnot uvedených v návodu resp. udaných výrobcem. Imisní hodnotu ovlivňují následující faktory, na které je třeba, při používání stroje, dbát.

- Je stroj správně používán
- Míchaný materiál odpovídá použití stroje.
- Je stroj v pořádku z hlediska jeho opotřebení.
- Je stav míchací metly v pořádku resp. je namontována správná metla.
- Jsou rukojeti resp. případné protivibrační návleky správně namontovány a pevně upevněny k tělesu míchačky.

Jestliže v průběhu práce ucítíte nepříjemný pocit na ruku nebo pažičku nebo jestliže se změní barva pokožky, ihned přerušte práci. Teprve po dostatečné přestávce lze v práci pokračovat. Pakliže nebudete dbát na časté a dostatečné přestávky, může dojít k vibračnímu syndromu ruka-paže.

Je třeba správně odhadnout stupeň zatížení v závislosti na charakteru a délce práce a vkládat dostatečné přestávky. Tímto způsobem se stupeň zatížení v průběhu celkové práce podstatně snižuje. Minimalizujte Vaše riziko, kterému jste při práci s ruční míchačkou vystaveni. O stroj pečujte tak, jak uvádí pokyny v návodu k použití.

Ruční míchačku nepoužívejte při teplotách od $t = 10^\circ\text{C}$ nebo nižších. Udělejte si pracovní plán, který počítá s vibračním zatížením a toto snižuje.

Bezpečnostní pokyny

- i** Následné pokyny předejte všem dalším osobám, které s přístrojem budou pracovat.
- i** Děti a mladiství pod 16 let a osoby, které nejsou o práci s míchačkou poučeny, nesmějí přístroj provozovat.
- i** Uložte dobře tyto bezpečnostní předpisy.
- i** Dodržujte přiložené „Všeobecné bezpečnostní pokyny.“

Bezpečnostní pokyny pro míchací přístroje

- a) Elektrický přístroj držte oběma rukama za určená držadla. Ztráta kontroly může zapříčinit poranění.
- b) Při rozmíchávání hořlavých látek zajistěte dostatečné větrání, abyste zabránili vzniku nebezpečné atmosféry. Tvořící se páry mohou být vdechovány nebo zapáleny jiskrami elektrických nástrojů.
- c) Nerozmíchejte žádné potraviny. Elektrické nástroje a jejich nástavce nejsou konstruované pro zpracování potravin.
- d) Udržujte síťové připojovací vedení v dostatečné vzdálenosti od pracovní oblasti. Síťové vedení se může zamotat do míchadla..
- e) Zajistěte pevné stání a bezpečný stav míchací nádoby. Řádně nezajištěná nádoba se může znenadání začít pohybovat.
- f) Dbejte na to, aby na skříň elektrického nástroje nestříkala žádná kapalina. Kapalina, jež vnikne do elektrického přístroje, může zapříčinit úraz elektrickým proudem.
- g) Řiďte se instrukcemi a bezpečnostními pokyny platnými pro míchaný materiál. Míchaný materiál může být zdraví škodlivý.
- h) Pokud elektrický nástroj spadne do míchaného materiálu, ihned vytáhněte síťovou zástrčku a elektrický přístroj nechte zkontrolovat kvalifikovanou osobou. Sáhnutí do nádoby, v níž je ještě do zásuvky připojený elektrický nástroj, může mít za následek úraz elektrickým proudem.
- i) Nesahejte rukama během míchání do míchací nádoby ani do ní nedávaje žádné jiné předměty. Kontakt s míchadlem může vést k závažným poraněním.
- j) Elektrický nástroj nechte rozběhnout a doběhnout jen v míchací nádobě. Míchadlo sebou může nekontrolovaně házet nebo se zprohýbat.

i Další bezpečnostní upozornění jsou uvedena v přiložené brožuře „Všeobecná bezpečnostní upozornění“.

další bezpečnostní pokyny - „Osobní bezpečnost“

- Ruční míchačku nepoužívejte pro práce pro které není určena (viz kapitola o určení použití přístroje a kapitola Práce s ruční míchačkou).
- **⚠** Agresivních materiálů, jako je cement, nebo chemické přídavné hmoty, se nedotýkejte, nenadýchejte či nedopust'ě aby se dostaly do trávícího traktu. Při plnění a vyprazdňování mísící nádoby a při práci

s míchačkou vždy používejte ochranné pracovní pomůcky (ochranný oděv, rukavice, brýle a prachovou roušku).

- Práci přerušete vždy jsou-li v blízkosti jiné osoby především děti. To se týká i domácích zvířat. Stejně tak práci přerušete měnili-li stanoviště.
- Obsluha přístroje je za bezpečnost vůči třetím osobám zodpovědná.
- Uživatel zodpovídá a škody na zdraví jiných osob a za škody na majetku.
- Nespouštějte přístroj je-li v blízkosti další osoba.

další bezpečnostní pokyny -

“Užití a zacházení s elektronářadím“

- Nikdy neopouštějte přístroj bez dozoru.
- Přístroj provozujte vždy se všemi ochrannými prvky a na přístroji neměňte nic, co by mohlo snížit bezpečnost.
- Přístroj resp. jeho části nepozměňujte.
- Přístroj vypněte a odpojte od sítě el.energie vytažením vidlice ze zásuvky vždy při
 - Opravách
 - Údržbě a čištění
 - Odstraňování poruch
 - Kontrolách přívodních kabelů
 - Transportu
 - Opuštění přístroje
 - Nezvyklých zvucích či vibracích
- O přístroj řádně pečujte:
 - Dbejte na průchodnost chladících otvorů (větrání)
 - Udržujte madla čistá (zbytky oleje, nebo maziv). Dodržujte předpisy pro údržbu.
- Přístroj kontrolujte z hlediska event. poškození:
 - Před každým dalším použitím přístroje musí být všechny ochranné prvky řádně namontovány a splňovat nároky na perfektní funkci. To je třeba vždy přezkoušet.
 - Zkontrolujte zda všechny pohyblivé části jsou funkční, nelepí, nedrhnou a nejsou poškozené. Zkontrolujte jejich správné namontování. Tyto části musí splňovat bezvadného provozu a tím bezpečný chod stroje.
 - Poškozené ochranné prvky nebo jiné části přístroje je třeba vyměnit v servisu (pokud není jinak uvedeno v návodu).
 - Poškozené nebo nečitelné samolepky na přístroji vyměňte.
- Přístroj skladujte na suchém uzamčeném místě, kam děti nemají přístup.



další bezpečnostní pokyny - „Elektrická bezpečnost“

- Provedení přívodního kabelu je podle IEC 60245 (H 07 RN-F) s příčným průřezem nejméně
 - ⇒ 3x 1,5 qmm při délce kabelu do 25 m
 - ⇒ 3x 2,5 qmm při délce kabelu větší než 25 m
- Dlouhé a tenké přívodní kabely mohou zapříčinit výpadek napětí. Motor nedosahuje max. výkonu a funkce přístroje je redukována.
- Vidlice a spojovací prvky na přívodním kabelu musí být provedeny z gumy, měkčeného PVC nebo jiných termoplastických materiálů, které mají stejnou mechanickou pevnost, nebo těmito materiály potaženy.
- Zásuvka na přívodním kabelu musí být vodotěsná.

- Při pokládání prodlužovacího kabelu dbejte, aby kabel nebyl překroucen, skříplý a aby spojovací prvky nebyly vlhké. Jestliže shledáte, že prodlužovací kabel je poškozen, je třeba jej vyměnit.
- Nikdy nepoužívejte poškozené kabely.
- Nikdy nepoužívejte provizorní el. přípoje.
- El.ochranné prvky nikdy nepřemostujte nebo nevyřazujte z provozu.

⚠ Přívod proudu k přístroji resp.jeho opravy a opravy všech el.částí přístroje může provádět pouze koncesovaná firma či servis. Přitom dbejte místních bezpečnostních předpisů.

další bezpečnostní pokyny - „Servis“

⚠ Opravy dalších částí ruční míchačky provede buď výrobce nebo servisní středisko.

⚠ Používejte vždy pouze originální náhradní díly. Při použití jiných náhradních dílů vzniká nebezpečí úrazu nebo věcných škod. Za takto způsobené škody všeho druhu nepřebírá výrobce zodpovědnost.

Popis přístroje / Náhradní díly

➔ 1 / 2

| číslo | Popis | Obj.číslo |
|-------|---|-------------------|
| | | RL 1000 |
| 1. | Ruční míchačka | |
| 2. | Maltová metla a) dřík a) metla-násada | 372584 Ø 120mm |
| 3. | Spínač | |
| 4. | pojistka spuštění | |
| 5. | Regulace otáček | |
| 6. | Madlo | |
| 7. | Míchací hřídel | |
| 8. | Kryt uhlíkových kartáčků | 372660 |
| 9. | Uhlíkové kartáčky (2 ks) | 372658 |
| 10. | Upínací klíč – SW 22 | 372562 |
| 11. | Upínací klíč – SW 19 | 372657 |
| 12. | Bezpečnostní samolepka | 372662 |
| 13. | Disková metla | 372614 Ø 114mm |
| 14. | šroubovitá metla | 372583 Ø 120 mm |



Sestavení přístroje

Upnutí míchací metly

- ➔ **3** Našroubujte tyč (2a) na míchací hřídel (7). Tyč zajistěte upínacím klíčem (10/11).
- ➔ **4** Našroubujte násadu metly (2b) na tyč (2a) a zajistěte upínacím klíčem (10).

Uvedení do provozu

⚠ Přístroj nepoužívejte dříve, než se seznámíte s návodem, budete dodržovat všechny uvedené pokyny a přesvědčíte se, že přístroj je správně sestaven!

- Ujistěte se, že přístroj je kompletně podle všech pokynů smontován.
 - Před každým použitím přezkoušejte:
 - zda všechna el.připojení jsou v pořádku (praskliny, řezy na kabelu)
- ⚠** nikdy nepoužívejte poškozené kabely či el. spojovací prvky (viz. kap. Bezpečná práce)
- zda je metla správně utažena

Připojení k síti

- Porovnejte napětí na štítku přístroje s napětím v síti a potom připojte přístroj do odpovídající a předpisové zásuvky.
- Přístroj připojte přes ochranný jistič 30 mA.
- Nepoužívejte poškozené přípojné vedení.
- Použijte přípojný kabel resp. prodlužovací kabel s příčným průřezem od nejméně 1,5 qmm do délky 25 m.

i Jištění: 10 A

Zapínač/vypínač

Nikdy nepoužívejte přístroj s nefunkčním vypínačem. Takový vypínač (spínač) musí být neprodleně vyměněn v odborném servisu.

Zapnutí

- ➔ **5** Stiskněte a pevně držte pojistku zapnutí (4). Stlačte spínač (3).
- i** Stroj startujte vždy při nastavení nejnižších otáček (Stupeň 1)

Vypnutí

- ➔ Uvolněte tlak na spínač.
- i** Nepřetržitý provoz není u tohoto stroje možný.

Regulace otáček







V tomto provedení jsou otáčky míchačky regulovatelné a tím je regulovatelný i výkon míchačky (Stupně 1-6).

- ➔ **6** Otáčky lze stupňovitě regulovat regulátorem otáček (5) - $n_0 = 0 \text{ min}^{-1} - 1100 \text{ min}^{-1}$.
 - Stupeň 1 → min.výkon= POMALU.
 - Stupeň 6 → maximální výkon= NEJRYCHLEJI

Práce s ruční míchačkou

 **Vždy dbejte bezpečnostních pokynů (viz kapitola „Bezpečná práce“).**

Pokyny k použití ruční míchačky

- Při práci vždy držte přístroj oběma rukama.
-  **Je-li míchačka v činnosti nikdy nesahejte rukama či jiným předmětem do oblasti rotující metly.**
-  Zamezte odstříkům! Pracujte s nízkými otáčkami než míchačka se materiálu ponoří a stejně tak při vyjmutí metly z materiálu.
-  Používejte pouze výrobcem doporučenou míchací metlu. Dodržte max. průměr metly 120 mm – RL 1000.
- Dodávaná míchací metla je určena pro mísení materiálů s těžkou a houževnatou konzistencí např. maltu, stěrkové materiály, cementu, vápenných hmot, betonu a potěrů.
- V průběhu mísení zvyšujte otáčky. Mísení provádějte tak dlouho dokud materiál není dokonale promísen. Přitom se řiďte pokyny výrobců stavebních hmot.
-  U dlouhodobé práce nepoužívejte nízkých otáček. To vede k přetížení a přehřátí motoru – není dostatečné chlazení.
-  Jestliže mají být míseny jiné materiály je možné použít příslušné míchací metly, které jsou na výběr:
 - ➔  -Obraccí metla (14)
pro materiály lepidla a s těžkou houževnatou konzistencí např. lepidla, hotové omítky atd.
 - ➔  Taliřová metla (13)
Pro mísení laků, barev, vyrovnávacích hmot, maziv atd.



Údržba a péče



Před každou údržbou nebo očištěním:

- **Přístroj vypněte**
- **Vyčkejte klidového stavu metly**
- **Odpojte od sítě vytazením vidlice ze zásuvky**

Používejte pouze originální díly. Jiné mohou způsobit nepředpokládané škody nebo zranění.

Odstraňování poruch smí provádět pouze servisní středisko nebo výrobce.

K přístroji nesmějí mít děti přístup.

 **Dodržte následné pokyny abyste udrželi dlouhodobou výkonnost míchačky.**

- Chladicí otvory udržujte čisté a průchodné.
- Prach a nečistoty odstraňujte měkkým hadříkem nebo měkkým kartáčkem.
- Přístroj nikdy nečistěte pod tekoucí vodou nebo vysokotlakým čističem.
- Na části z umělé hmoty nepoužívejte ředidla (benzín, alkohol atd.). Hrozí jejich poškození.



- Vždy zkontrolujte madla zda jsou správně a pevně usazena.
- Čistěte míchací metlu.
- Přístroj pracuje s uhlíkovými kartáčkami. Při jejich opotřebení je nechte vyměnit v servisu.

 **Ve vlastním zájmu kontrolujte pravidelně míchací metlu, zda není poškozena. V případě poškození je třeba ji neprodleně vyměnit.**

 **Pravidelně kontrolujte stav míchací hřídele. Míchačka, která má poškozenou míchací hřídel nesmí být dále používána. Opravu musí provést odborný servis.**

Výměna uhlíkových kartáčků

Uhlíkové kartáčky vyměňte když se opotřebují asi na 4 mm.

- ➔  Sejměte kryt uhlíkových kartáčků (8) z každé strany krytu motoru otočením vhodným šroubovákem proti směru hodinových ručiček.
- ➔ Vyjměte uhlíkové kartáčky a dbejte přitom na polohu pružinového držáku.
- ➔ Vložte nové uhlíkové kartáčky (9) a dbejte přitom na správnou pozici pružiny.
- ➔  Uhlíkové kartáčky měňte pouze ve dvojicích.
- ➔ Opět přišroubujte kryt uhlíkových kartáčků.

Skladování



Odpojit vidlici ze zásuvky

- Přístroj skladujte na suchém a uzamčeném místě, kam děti nemají přístup.
- Před dlouhodobým uskladněním splňte následnou podmínku:
 - Proveďte základní očištění přístroje.

Záruka

Přečtěte si příložené záruční prohlášení.

Možné poruchy



Před každým odstraněním poruchy:

- Vypněte přístroj
- Vyčkejte klidového stavu metly
- Odpojte od sítě el. energie vytažením vidlice ze zásuvky

Po každém odstranění poruchy vždy všechny ochranné prvky znovu uvést do funkce a přezkoušet.

| Problém | Možná příčina | Odstranění |
|--|---|--|
| Neběží motor | <ul style="list-style-type: none"> ⇒ Výpadek proudu ⇒ Přívodní kabel je poškozen ⇒ Motor nebo spínač jsou poškozené | <ul style="list-style-type: none"> ⇒ Kontrola jistění (10A) ⇒ Výměna kabelu resp. jeho kontrola (servis) ⚠ Poškozený kabel vyřaďte z provozu ⇒ Tento problém může řešit pouze výrobce nebo servisní středisko. |
| Neobvyklé vibrace | <ul style="list-style-type: none"> ⇒ Poškození metly ⇒ Poškození upínací lavy ⇒ Mísení špatného materiálu | <ul style="list-style-type: none"> ⇒ Výměna metly ⇒ Obráťte se na odborný servis. ⇒ Použili jste materiál, který není určen pro míchačku. Dbejte pokynů výrobce. |
| Motor běží, ale blokuje se při sebemenším zatížení nebo automaticky se vypíná. | <ul style="list-style-type: none"> ⇒ Příliš dlouhý a tenký prodlužovací kabel ⇒ Spojovací zásuvka je příliš daleko od hlavního přípoje a malý průřez kabelu | <ul style="list-style-type: none"> ⇒ Prodlužovací kabel nejméně 1,5 qmm příčný průřez drátů při max. délce 25 m. ⇒ Při delším prodloužení je příčný průřez nejméně 2,5 qmm. |

V případě dalších poruch nebo dotazů se prosím obraťte na místního prodejce.

Technická data

| Typu / Model | RL 1000 |
|---|--|
| Rok výroby | viz poslední strana |
| Výkon motoru P ₁ | 950 W |
| Motor | Střídavý proud 230 V ~ 50 Hz |
| Otáčky n ₀ (s regulací počtu otáček) | 0 - 1100 min ⁻¹ |
| Průměr míchací metly | 120 mm |
| Průměr dířku | M 14 |
| Délka metly | Ca. 590 mm |
| Ruka-paže-vibrace (EN 1033/DIN 45675 podle normy) | a _h = < 3,49 m/s ² Mísení vápenné směsi |
| Chyba měření K | 1,5 m/s ² |
| Míchací obsah | < 40 Liter |
| Váha | 3,75 kg |
| Naměřená hladina akustického výkonu L _{WA} (podle normy EN ISO 4871) | 101 dB (A) |
| Hladina akustického tlaku L _{PA} (podle normy EN ISO 4871) | 91 dB (A) |
| Chyba měření K | 3 dB (A) |
| Izolační třída | II / ochranná izolace |
| Způsob ochrany | IP 20 |

Technické změny vyhrazeny!

Indhold

| | |
|---|----|
| Leveringsomfang | 38 |
| Bortskaffelse | 38 |
| Overensstemmelseserklæring | 38 |
| Symboler på apparatet / Symboler betjeningsvejledning | 38 |
| Tiltænkt anvendelse | 39 |
| Uberegnelige risici | 39 |
| Vibrationer (hånd-arm-vibration) | 39 |
| Sikkerhedsvejledning | 40 |
| Beskrivelse af apparatet / Reservedeler | 41 |
| Samling | 41 |
| Ibrugtagning | 41 |
| Arbejdet med blanderen | 42 |
| Vedligeholdelse og pleje | 42 |
| Opbevaring | 42 |
| Garanti | 42 |
| Mulige fejl | 43 |
| Tekniske data | 43 |

Leveringsomfang

 Überprüfen Sie nach dem Auspacken den Inhalt des Kartons auf

- ▶ fuldstændighed
- ▶ evt. transportskader

Meld omgående reklamationen til forhandleren, leverandøren eller producenten. Senere reklamationer anerkendes ikke.

- 1 blander
- 1 blanderstav (2 dele)
- Original betjeningsvejledning
- 1 garantierklæring
- 2 spændenøgler
- 1 sæt kulbørster
- Generelle sikkerhedsinformationer

Bortskaffelse

 Elektriske apparater må ikke bortskaffes med dagrenovationen.

 Apparater, tilbehør og emballagen skal tilføres en miljøvenlig genanvendelse.

I henhold til EU-direktivet 2012/19/EU om brugt elektronisk materiel skal brugte elektroniske apparater, der ikke længere kan bruges, indsamles separat til miljørigtig genbrug.

EF-overensstemmelseserklæring

Nr. (S.No): 14228

i henhold til EF-direktiv 2006/42/EF

Hermed erklærer vi

Altrad Lescha Atika GmbH

Josef-Drexler-Str. 8, 89331 Burgau – Germany

på eget ansvar, at produkt

Hand-Rührgerät (håndblender) Type / Model RL 1000

Serienummer: 110000 – 150000

stemmer overens med forskrifterne i de ovennævnte EF-direktiver samt med forskrifterne i følgende yderligere direktiver:

2014/30/EU og 2011/65/EU.

Følgende harmoniserede standarder er anvendt:

EN 62841-1:2015; EN 62841-2-10:2017

EN 55014-1:2017; EN 55014-2:2015;

EN IEC 61000-3-2:2019; EN 61000-3-3:2013/+A1:2019

Opbevaringssted for den tekniske dokumentation:

Altrad Lescha Atika GmbH – Technisches Büro

Josef-Drexler-Str. 8 – 89331 Burgau – Germany

i.A.

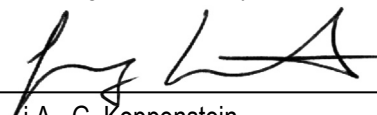

Burgau, 11.11.2021

i.A. G. Koppenstein,

Ledelse konstruktionsafdeling

Symboler på apparatet

| | | | |
|---|--|---|--|
|  | Læs betjeningsvejledningen inden ibrugtagningen og følge sikkerhedsvejledningen. |  | Før reparations-, vedligeholdelses- og rengøringsarbejde skal motoren slås fra og netstikket trækkes ud. |
|  | Anvend øjen- og høreværn. |  | Bær støvmaske. |
|  | Brug arbejds-handsker. |  | Skal beskyttes mod fugt. |
|  | Produktet overholder de for produktet specifikt gældende EU-direktiver | | |
|  | Beskyttelsesklasse II | | |

Symboler betjeningsvejledning

 **Truende fare eller farlig situation.** Tilsidesættelse af disse anvisninger kan medføre tilskadekomst eller materielle skader.



 **Vigtige informationer til korrekt håndtering.**

 **Informationer til brugeren.** Disse henvisninger hjælper Dem med at anvende alle funktioner optimalt.

 **Montering, betjening og vedligeholdelse.** Her forklares nøjagtigt, hvad De skal gøre.

 **Oplistningen henviser til illustrationerne på siderne 3-4.**

Tiltænkt anvendelse

- Blanderen er beregnet til blanding af **mørtel, lim, gips, pudsmørtel, fugemateriale, spartelmasse og overflademasser.**
- Kun de rørstave, der er beregnet til apparatet, med en diameter på maks. 120 mm (RL 1000) må anvendes.
-  Apparatet må ikke anvendes:
 - som boremaskine eller som drivenhed for andre enheder.
 - til polering, slibning, skærpning, gravering med tilsvarende påsat værktøj.
-  Enhver brug herudover, især blanding af brændbare eller eksplosionsfarlige stoffer ( **brand- og eksplosionsfare**) samt anvendelse til bearbejdning af fødevarer gælder som ikke formålstjenligt. Producenten hæfter ikke for skader, der resulterer af en sådan anvendelse.

→ **risikoen påhviler brugeren alene.**
- Til den korrekte anvendelse hører også opfyldelse af de af producenten foreskrevne drifts-, vedligeholdelses- og reparationsbetingelser samt efterkommelse af sikkerhedsanvisningerne i vejledningen.
- De for driften gældende relevante arbejdssikkerhedsforskrifter, samt de øvrige almenlydige arbejdsmedicinske og sikkerhedstekniske regler skal overholdes.
- Egenmægtige forandringer på apparatet udelukker producentens ansvar for deraf resulterende skader.
- Apparatet må kun klargøres, anvendes og vedligeholdes af personer, der er erfarne i brug af udstyret og som kender farene. Reparationsarbejde må kun udføres af os eller af kundeservicecentre, som vi har udpeget.

Uberegnelige risici

 **Også ved korrekt anvendelse kan der endnu bestå uberegnelige risici - på trods af overholdelse af alle gældende sikkerhedsbestemmelser - på grund af konstruktionen til anvendelsesformålet.**

Uberegnelige risici kan minimeres, når både "Sikkerhedsvejledning" og "Tiltænkt anvendelse" samt betjeningsvejledningen iagttages.

Hensyntagen og forsigtighed reducerer risikoen for person- og materielle skader.

- En ignorering eller tilsidesættelse af sikkerhedsforanstaltninger kan medføre en kvæstelse af operatøren eller materielle skader.
- Kontakt med den roterende borepatron (klemningsfare)
- Kontakt med den roterende blanderstav (snitsår)
- Fare på grund af strøm ved brug af ukorrekte eltilslutningskabler.
- Berøring af spændingsførende dele ved åbnede elektriske komponenter.
- Høreskader ved længere varende arbejde uden høreværn.

Desuden kan der være ikke åbenlyse uberegnelige risici på trods af alle trufne forholdsregler.

Vibrationer (hand-arm-vibrationer)

hånd-arm-vibration $a_{v_{nw}} = 3,49 \text{ m/s}^2$
Målesikkerhedsfaktor: $K = 1,5 \text{ m/s}^2$

Advarsel:

Den reelt tilstedeværende vibrationsemissionsværdi under brug af maskinen kan afvige fra hhv. den i betjeningsvejledningen eller af producenten angivne værdi.





- benyttes maskinen korrekt
- bearbejdes den korrekte materialetype.
- er maskinens tilstand i orden
- er blanderstavens tilstand i orden og er den korrekte blanderstav monteret.
- er holdegrebene og evt. ekstra vibrationsgreb monteret og fast forbundet med maskinen

Hvis der opstår en ubehagelig fornemmelse eller misfarvning af huden på hænderne under brug af maskinen, skal arbejdet standses straks. Husk tilstrækkelige arbejdspauser. Når der ikke holdes tilstrækkelige arbejdspauser, kan der opstå et arm-hånd-vibrationssyndrom.

Belastningsgraden i relation til arbejdet eller maskinens anvendelse bør vurderes og der skal holdes tilsvarende arbejdspauser. På denne måde kan belastningsgraden under hele arbejdstiden reduceres væsentligt. Minimer risikoen pga. vibrationer. Vedligehold maskinen i henhold til henvisningerne i denne betjeningsvejledning.

Undgå at bruge maskinen ved temperaturer under $t=10^{\circ}\text{C}$. Opstil en arbejdsplan, der begrænser vibrationsbelastningen.

Sikkerhedsvejledning

-  Giv sikkerhedsvejledningen videre til alle personer, som arbejder med skæremaskinen.
-  Børn og unge under 16 år samt personer, der ikke er fortrolig med vejledningen må ikke betjene apparatet.
-  Opbevar denne sikkerhedsvejledning omhyggeligt.
-  Følg vedlagte „Generelle sikkerhedshenvisninger“.

Sikkerhedshenvisninger til blanderen

- a) **Hold el-værktøjet fast med begge hænder på de dertil beregnede håndtag.** Når du mister kontrollen, er der fare for kvæstelser.
- b) **For at forebygge eksplosionsfarlig atmosfære, skal der sørges for en tilstrækkelig ventilation, hvis der blandes brændbare stoffer.** Opstående dampe kan indåndes eller antændes af de gnister, der dannes ved el-værktøjer.
- c) **Der må ikke blandes fødevarer.** El-værktøjer og de tilhørende redskaber er ikke beregnet til forarbejdning af fødevarer.
- d) **Hold strømledningen på afstand fra arbejdsområdet.** Strømledningen kan blive fanget i blanderen.
- e) **Sørg for at blandebeholderen står stabilt og sikkert.** En beholder, der ikke er sikret korrekt, kan pludseligt bevæge sig..
- f) **Sørg for, at der ikke sprøjtes væske mod elværktøjets kabinet.** Væske, der er trængt ind i el-værktøjet, kan medføre skader eller elektrisk stød.
- g) **Følg instruktioner og sikkerhedsanvisninger for det materiale, der skal blandes.** Det materiale, der skal blandes, kan være sundhedsfarligt.
- h) **Hvis el-værktøjet falder ned i det materiale, der skal blandes, trækkes strømstikket straks, og få el-værktøjet testet af autoriseret fagpersonale.** Kontakt med beholderens indre, mens elværktøjet stadig er forbundet med stikdåsen, kan medføre elektrisk stød.
- i) **Kom ikke hænderne ind i blandingsbeholderen under blandingsprocessen og kom ingen genstande ned i.** En kontakt ned piskeriset kan medføre alvorlige kvæstelser.
- j) Lad elværktøjet kun starte og stoppe i blandebeholderen. Piskeriset kan ukontrolleret slynges omkring eller blive bøjet.

 Du kan finde yderligere sikkerhedsanvisninger i den vedlagte brochure "Generel sikkerhedsvejledning for batteridrevne værktøjer".

yderligere sikkerhedsvejledning - "Personssikkerhed"

- Brug ikke apparatet til andre formål end dem, det er beregnet til (se "Tiltænkt anvendelse" og "Arbejdet med blanderen").
-  **Cement og tilsætninger må ikke berøres, indåndes (støvdudvikling) eller indtages.** Ved fyldning og tømning af blanderbeholderen bør der bæres personligt sikkerhedsudstyr (handsker, sikkerhedsbriller, støvmaske).
- Tillad aldrig at andre personer, især børn, berører værktøjet eller kablet.

- Stop maskinen når der er andre personer, især børn, og dyr i nærheden og når du flytter til et andet arbejdsområde.
- Brugeren er ansvarlig over for tredjemænd i apparatets arbejdsområde.

yderligere sikkerhedsvejledning

"Brug og behandling af el-værktøj"

- Brug aldrig blanderen, når der er uvedkommende tilstede.
- Brugeren er ansvarlig for ulykker eller farer, der opstår over for tredje personer eller deres ejendele.
- Efterlad aldrig apparatet uden opsyn.
- Apparatet må kun anvendes med komplette og korrekt anbragt sikkerhedsudstyr, og der må ikke ændres noget på apparatet, som kan påvirke sikkerheden.
- Apparatet eller dele af apparatet må ikke ændres.
- Sluk for skæremaskinen og tag netstikket ud af stikkontakten ved:
 - reparationsarbejde
 - vedligeholdelses- og rengøringsarbejde
 - afhjælpning af fejl
 - det kontrolleres om tilslutningsledninger er filtret sammen eller beskadiget
 - Transport:
 - når apparatet efterlades (også ved kortvarige afbrydelser)
 - usædvanlige lyde eller rystelser
- Din blander bør plejes omhyggeligt:
 - Sørg for at luftåbningerne er rene.
 - Hold håndtagene frie for olie og fedt. Overhold vedligeholdelsesforskrifter.
- Kontroller saven for eventuelle beskadigelser:
 - Inden yderligere brug af maskinen skal beskyttelsesudstyret undersøges nøje med henblik på korrekt og formålstjenlig funktion.
 - Kontroller, om de bevægelige dele fungerer upåklageligt og ikke sidder fast eller om dele er beskadigede. Samtlige dele skal være rigtigt monterede og alle betingelser være opfyldt for at sikre upåklagelig drift.
 - Beskadigede beskyttelsesanordninger og dele skal repareres ordentligt af et autoriseret værksted eller udskiftes, såfremt intet andet er angivet i brugervejledningen.
 - Beskadigede eller ulæselige sikkerhedsmærkater skal udskiftes.
- Opbevar ikke anvendte apparater på et tørt, aflåst sted uden for børns rækkevidde.



yderligere sikkerhedsvejledning

„Elektrisk sikkerhed“

- Udførelse af tilslutningskablet i henhold til IEC 60245 (H 07 RN-F) med et åretværsnit på mindst
 - ⇒ 3 x 1,5 mm² ved en kabellængde op til 25 m
 - ⇒ 3 x 2,5 mm² ved en kabellængde over 25 m
- Længere og tynde tilslutningsledninger forårsager spændingsfald. Motoren opnår ikke længere sin maksimale effekt, maskinfunktionen reduceres.
- Stik og samledåser på tilslutningsledninger skal være af gummi, blødt PVC eller andet termoplastisk materiale af den

samme mekaniske styrke eller være overtrukket med dette materiale.

- Stikforbindelsen på tilslutningsledningen skal være stænkbeskyttet.
- Ved montering af en tilslutningsledning sørg for at denne ikke er i vejen, kommer i klem, bøjes og at stikforbindelsen ikke bliver våd.
- Rul kablet fuldstændigt ud, når der anvendes en kabeltromle.
- Kontroller forlængerledningen regelmæssigt og udskift den i tilfælde af beskadigelser.
- Anvend ingen defekte tilslutningskabler.
- Anvend ingen provisoriske eltilslutninger.
- Beskyttelsesanordninger må aldrig kortsluttes eller sættes ud af drift.

⚠ Eltilslutningen eller reparationer på maskinens elektriske dele skal udføres af en autoriseret elektriker eller af en af vore kundeserviceafdelinger. Lokale forskrifter især med henblik på beskyttelsesforanstaltninger skal iagttages.

yderligere sikkerhedsvejledning - „Service“

⚠ Reparationer på apparatets andre dele skal udføres af producenten hhv. en af hans serviceafdelinger.

⚠ Anvend kun originale reservedele. Ved anvendelse af andre reservedele og andet tilbehør kan brugeren komme i fare. For heraf resulterende skader hæfter producenten ikke.

Beskrivelse af apparatet / Reservedeler

☞ 1 / 2

| Pos | Betegnelse | Bestillings-nr. |
|-----|--|-------------------|
| | | RL 1000 |
| 1. | blander | |
| 2. | mørtel-blanderstav a) stav b) blanderstav-opsats | 372584 Ø120 mm |
| 3. | TIL - /FRA - kontakt | |
| 4. | startspærre | |
| 5. | omdrejningstalregulering | |
| 6. | håndtag | |
| 7. | blanderaksel | |
| 8. | kulbørsteafdækning | 372660 |
| 9. | kulbørster (2 stk) | 372658 |
| 10. | spændenøgle – str. 22 | 372562 |
| 11. | spændenøgle – str. 19 | 372657 |
| 12. | Sikkerhedsmærkat | 372662 |
| 13. | skive-blanderstav | 372614 Ø 114 mm |
| 14. | snekke-blanderstav | 372583 Ø120 mm |



Samling

Indspænding af blanderstav

- ☞ 3 Skru staven (2a) ind i blanderakselen (7). Lås staven med spændenøglerne (10/11)
- ☞ 4 Skru blanderopsatsen (2b) på stangen (2a) og lås blanderopsatsen med spændenøglen (10).

Ibrugtagning

⚠ Anvend ikke apparatet, før du har læst betjeningsvejledningen, iagttaget de angivne henvisninger og monteret apparatet som beskrevet.

- Kontroller, at apparatet er monteret komplet og efter reglerne.
- Kontroller før hver brug:
 - tilslutningsledningerne for defekte steder (revner, snit e.l.)
 - ⚠ anvend ingen defekte ledninger
 - at apparatet er fri for skader (se Sikker arbejde)
 - om blanderstaven er spændt korrekt

Nettilslutning

- Sammenlign på apparatets mærkeplade den angivne spænding med netspændingen og tilslut apparatet til en tilsvarende og korrekte stikkontakt.
- Tilslut apparatet via et FI-relæ (en fejlstrømsafbryder), 30 mA.
- Anvend ingen defekte tilslutningskabler.
- Anvend tilslutnings- eller forlængeskabel med en årediameter på mindst 1,5 mm² op til 25 m længde

Sikring: 10 A

Tænd/sluk

Benyt intet apparat, hvor kontakten ikke tænde eller slukke. Beskadigede kontakter skal omgående repareres eller udskiftes af kundeservice.

Tilkobling

- ☞ 5 Udløs først startspærren (4). Tryk på TIL/FRA-grebskontakten (3).

i Start maskinen på det nederste omdrejningstaltrin (trin 1)

Frakobling:

- ☞ Slip TÆND/SLUK-knappen.

i Dette apparat har ingen permanentfunktion.

Omdrejningstalregulering





Ved denne udgave kan motorens omdrejningstal og dermed blandeeffekten reguleres (trin 1 til 6).

- ➔ **6** Omdrejningstallet kan reguleres trinløst vha. omdrejningstalregulatoren (5)– $n_0 = 0 \text{ min}^{-1}$ til 1100 min^{-1} .
 - Trin 1 → min. effekt = LANGSOMT.
 - Trin 6 → maks. effekt = HURTIGT.

Arbejdet med blanderen

-  **Følg altid sikkerhedsvejledningen (se "Sikkert arbejde").**

Henvisninger til blanderens brug

- Hold blanderen med begge hænder under blandingen.
-  **Grib ikke fat i den roterende blanderstav (roterende værktøj.)**
-  Undgå sprøjt!
Arbejd med lavt omdrejningstal, når blanderen dykkes ned eller tages ud af blandingen.
- Brug kun de blanderstave, der anbefales af producenten.
-  Overhold maks. diameter: Ø 120mm – RL 1000.
- Den medfølgende mørtel-blanderstav er velegnet til blandingsmateriale med tung og sej konsistens: f. eks. mørtel, spartelmasse, cement, puds, kalk, beton, gulvmasse etc.
- Øg omdrejningstallet under blandingen. Bevæg blanderstaven så længe gennem blandingen, til den er helt ensartet blandet. Følg producenternes forarbejdningsforskrifter.
-  **Kør ikke med lav omdrejningstal i lang tid. Dette ville medføre en overbelastning af motoren, da denne ikke køles tilstrækkeligt.**
-  Hvis der skal blandes andre materialer, kan der vælges mellem to blanderstave:
 - ➔ **2** snekke-blanderstav (14)
til blandingsmaterialer med klæbrig og sej konsistens f. eks. limmørtel, flise- eller konstruktionslim, færdigblandet puds, spartelmasse, gulvmasse etc.
 - ➔ **2** skive-blanderstav (13)
Til flydende og udjævnende blandingsmaterialer f. eks. lak, maling, udjævningsmasse, lim etc.



Vedligeholdelse og pleje





Før enhver form for vedligeholdelse eller rengøring: sluk for apparatet vent indtil apparatet står stille træk netstikket

Der må kun anvendes originale dele. Andre dele kan medføre uforudsete skader og kvæstelser.

Alle øvrige reparationsarbejder må kun udføres af producenten eller dennes kundeservice.

Maskiner skal opbevares uden for børns rækkevidde.

-  Bemærk følgende for at opretholde apparatets funktion.
 - hold luftslidserne frie og rene
 - Fjern støv og snavs med en klud eller en ren børste.
 - Maskinen må ikke renses under rindende vand eller vha. trykspuler.
 - Brug ingen opløsningsmidler (benzin, alkohol) til rensning af plastdelene, da disse kan beskadige kunststoffet.
 - Rengør blanderstaven.

 **For din egen sikkerheds skyld bør blanderstaven kontrolleres for skader med jævne mellemrum. En beskadiget blanderstav bør udskiftes omgående.**

 **Kontroller jævnligt blanderakselen. En blander, hvis blanderaksel er beskadiget, må ikke længere bruges. Få blanderen repareret af kundeservice.**

Udskiftning af kulbørster

Udskift kulbørsterne, når de er slidt ned til ca. 4 mm.

- ➔ **7** Fjern kulbørsternes afdækning (8) på hver side af motorafdækningen ved at dreje dem mod uret vha. en passende skruetrækker.
- ➔ Fjern kulbørsterne (9), vær her opmærksom på fjederholderens position.
- ➔ Isæt de nye kulbørster, bemærk fjederholderens korrekte position.
- ➔  Kulbørsterne må kun udskiftes parvist.
- ➔ Skru kulbørsteafdækningen i igen.

Opbevaring



træk netstikket

- Opbevar ikke anvendte apparater på et tørt, aflåst sted uden for børns rækkevidde.
- Bemærk følgende inden længere tids opbevaring for at forlænge maskinens levetid og sikre en let betjening:
 - Gennemfør en grundig rengøring.

Garanti

Se venligst vedlagte garantierklæring.

Mulige fejl



Inden hver afhjælpning af fejl

- sluk for apparatet
- vent indtil apparatet står stille
- træk netstikket

Hver gang en fejl er udbedret, skal alt sikkerhedsudstyr tages i brug igen og kontrolleres.

| Problem | Mulige årsager | afhjælpning |
|---|---|--|
| Motoren starter ikke | <ul style="list-style-type: none"> ⇒ manglende netspænding (strømafbrud) ⇒ tilslutningskabel defekt ⇒ motor eller kontakt defekt | <ul style="list-style-type: none"> ⇒ kontroller sikring (10 A) ⇒ Kabel austauschen bzw. Kabel überprüfen lassen (Elektrofachmann) brug ikke defekte kabler. ⇒ for at afhjælpe problemet kontakt producenten eller en autoriseret forhandler |
| Usædvanlige rystelser | <ul style="list-style-type: none"> ⇒ blanderstav defekt ⇒ blanderaksel defekt ⇒ forkert blandingsmateriale | <ul style="list-style-type: none"> ⇒ udskift banderstaven ⇒ for at afhjælpe problemet kontakt producenten eller en autoriseret forhandler ⇒ forkert forarbejdning. følg producenternes forarbejdningsforskrifter. |
| Maskinen starter, men blokerer ved lav belastning og frakobler evt. automatisk. | <ul style="list-style-type: none"> ⇒ Forlængerledning for lang eller for lille diameter. ⇒ Stikdåsen for langt fra hovedtilslutning og for lille diameter på tilslutningsledning. | <ul style="list-style-type: none"> ⇒ Forlængerledning mindst 1,5 mm² diameter, maks 25 m lang. ⇒ Ved længere kabler min. diameter 2,5 mm² |

Ved yderligere fejl eller spørgsmål kontakt venligst din lokale forhandler.

Tekniske data

| Type / Model | RL 1000 |
|---|--|
| Produktionsår | se sidste side |
| Motoreffekt | 950 W |
| Motor | Vekselstrømsmotor 230 V~, 50 Hz |
| Omdrejningstal n_0 med omdrejningstalregulering | 0 – 1100 min ⁻¹ |
| Blanderstav-Ø | 120 mm |
| Blanderstavholder | M 14 |
| Blanderstavlængde | ca. 590 mm |
| Hånd-arm-vibrationer ved betjeningshåndtag iht. EN 1033/DIN 45675 | $a_h = < 3,49 \text{ m/s}^2$ blanding af kalkvand |
| Måleusikkerhedsfaktor | 1,5 m/s ² |
| Mischvolumen | < 40 Liter |
| Vægt | 3,75 kg |
| målt støjniveau L_{WA} (malt EN ISO 4871) | 101 dB (A) |
| Lydtryksniveau L_{PA} (malt EN ISO 4871) | 90 dB (A) |
| Måleusikkerhedsfaktor K | 3 dB (A) |
| Beskyttelsesklasse | II – kapslet |
| Afsikringens art | IP 20 |

Der tages forbehold for tekniske ændringer!

Índice

| | |
|---|----|
| Entrega de la máquina | 44 |
| Consideraciones medioambientales | 44 |
| Declaración de conformidad CE | 44 |
| Símbolos, instrucciones de utilización / dispositivos | 45 |
| Utilización conforme al uso previsto | 42 |
| Riesgos residuales | 45 |
| Vibraciones (brazos y manos) | 45 |
| Seguridad | 46 |
| Descripción del equipo / piezas de recambio | 47 |
| Montaje | 47 |
| Puesta en marcha | 47 |
| Instrucciones de trabajo | 48 |
| Cuidados y mantenimiento | 48 |
| Almacenamiento | 49 |
| Garantía | 49 |
| Si algo no funciona | 49 |
| Características técnicas | 50 |

Entrega de la máquina

 Una vez desempaquetada la máquina, compruebe el contenido de la caja

- ▶ La integridad de las piezas
- ▶ La presencia de daños debidos al transporte.

Diríjase inmediatamente a su distribuidor, proveedor y / o fabricante para cualquier reclamación. No se admitirán reclamaciones ulteriores.

- 1 mezcladora
- 1 Varilla (en 2 partes)
- 1 Manual de instrucciones
- 1 Garantía
- 2 llaves de montaje
- 1 par de escobillas de carbón
- Indicaciones generales de seguridad

Consideraciones medioambientales

 No tire este aparato a la basura doméstica. Los electrodomésticos, accesorios y materiales de embalaje deben ser reciclados en forma ambientalmente racional. De conformidad con la Directiva Europea 2012/19/UE

Los equipos eléctricos y electrónicos, así como los aparatos eléctricos inservibles deben ser recogidos por separado y reciclados de una manera respetuosa con el medio ambiente

Declaración de Conformidad CE

N° (S-No.): 14228

Conforme a la Directiva CE: **2006/42/CE**

Por la presente

Altrad Lescha Atika GmbH

Josef-Drexler-Str. 8, 89331 Burgau – Germany

declaramos bajo nuestra única responsabilidad que el producto **Hand-Rührgerät (Mezcladora) Tipo / Modelo RL 1000**

Número de serie: 110000 – 150000

cumple con las disposiciones de la Directiva de la CE y las normas antes mencionadas de las siguientes directivas : **2014/30/UE et 2011/65/UE.**

Se han aplicado las siguientes armonizaciones de la normativa:

EN 62841-1:2015; EN 62841-2-10:2017

EN 55014-1:2017; EN 55014-2:2015;

EN IEC 61000-3-2:2019; EN 61000-3-3:2013/+A1:2019

La documentación técnica original está depositada en :

Altrad Lescha Atika GmbH – Bureau technique

Josef-Drexler-Str. 8 – 89331 Burgau – Germany

Burgau, 11.11.2021

i.A.

i.A. G. Koppenstein

Director de ingeniería

Símbolos utilizados en esta máquina

| | | | |
|---|--|--|---|
|  | Libro de instrucciones a leer antes de utilizar la máquina y de consulta a lo largo de su funcionamiento |   | Parar el motor y desconectar el cable de la corriente eléctrica antes de cualquier operación de mantenimiento, reparación y/o limpieza. |
|  | Llevar gafas de protección y |  | Usar una máscara de protección anti-polvo. |
|  | Usar guantes de protección |  | Proteger la máquina de la humedad |
|  | El producto cumple con las normas europeas aplicables, específicas para el producto. | | |
|  | Clase de protección II | | |

Símbolos utilizados en este libro de instrucciones



Peligro inminente o situación peligrosa. El incumplimiento de estas instrucciones puede causar lesiones o daños a la máquina.



Indicaciones importantes para un buen uso conforme a lo previsto. El incumplimiento de estas instrucciones puede causar lesiones o daños



Información para el usuario. Estos datos son de gran valor para un uso óptimo de las diferentes funciones de la máquina.



Montaje, uso y mantenimiento. Prestar atención a este símbolo sobre la operación a realizar.



1





2



3

La numeración se refiere a las ilustraciones de las páginas 3-4

Indicaciones para un buen uso

- El mezclador se puede utilizar para trabajos de bricolaje como una mezcla de materiales de construcción en polvo o líquidos: **Pinturas, morteros, masillas, materiales de revestimiento.**
- Utilice sólo los bateadores con un diámetro máximo de 120 mm (RL 1000) para este aparato.
-  El aparato no debe ser utilizado :
 - Como un taladro o conducir otros aparatos.
 - Para pulir, amolar, grabar con los adaptadores apropiados.
-  Cualquier otro uso más allá del alcance especificado anteriormente, en particular la mezcla de sustancias inflamables o explosivas ( **riesgo de incendio y explosión**) y el uso en el sector de la alimentación se consideran como no conformes. El fabricante declina cualquier responsabilidad por daños derivados de un uso inadecuado.
- Únicamente el usuario es responsable.
→ **El riesgo recae exclusivamente en el usuario.**
- Los requisitos para la prevención de accidentes aplicables al funcionamiento y a las disposiciones de la medicina del trabajo y seguridad técnica general, se deben cumplir.
- Todas las modificaciones realizadas en la máquina para utilizarla excluyen de responsabilidad al fabricante si ocasionan algún daño.
- El aparato sólo puede ser manejado, mantenido y ajustado por personas familiarizadas con los equipos y conscientes de los riesgos asociados. Los trabajos de mantenimiento sólo deben ser realizados por el fabricante o por el servicio de asistencia técnica oficial que hemos designado.

Otros Riesgos



Una utilización conforme al uso previsto y el respeto de los consejos y advertencias de seguridad aplicables no pueden sin embargo eliminar todos los riesgos residuales generados por la fabricación y la utilización de la máquina.

Se minimizan los riesgos residuales respetando las « Advertencias de seguridad », « La utilización de la máquina conforme al uso previsto por el fabricante » así como todos los consejos de estas instrucciones de uso de la máquina.

Tomar precauciones y tener cuidado, reducirá el riesgo de lesiones y daños.

- Medidas de seguridad ignoradas u omitidas pueden ocasionar lesiones o daños.
- Contacto con el porta-varilla en movimiento (peligro de accidente)
- Contacto manual con la mezcladora en marcha (riesgo de corte)
- Riesgo de electrocución cuando se utilizan cables de conexión que no son conformes.
- Contacto con elementos de componentes eléctricos abiertos que están bajo tensión eléctrica.
- Daño en el oído, sin protección acústica, en caso de trabajos particularmente largos con la máquina.

Puede que los riesgos residuales persistan aunque se hayan tomado todas las medidas de protección.

Vibraciones (brazos y manos)

Vibración mano – brazo $a_{v\text{nw}} = 3,49 \text{ m/s}^2$

Inseguridad de medición: $K = 1,5 \text{ m/s}^2$

Advertencia:

El valor de emisión de vibraciones durante el uso real de esta máquina puede ser diferente del valor que se indica en las instrucciones o dadas por el fabricante de la máquina. Esta diferencia puede deberse a los siguientes factores que deben ser respetados por todas las personas que utilicen la máquina.

- ¿La máquina se utiliza como es debido?
- ¿El método de rectificado o corte es correcto con respecto a la materia tratada?
- ¿El funcionamiento de la máquina es correcto?
- ¿El estado de las varillas es bueno?
- ¿Las empuñaduras, anti-vibraciones montadas se quedan firmemente fijadas al cuerpo de la máquina?

Cuando note una sensación desagradable o calor en la piel de las manos, por el uso de la máquina, deje de trabajar inmediatamente. Haga suficientes descansos.

Hacer una estimación del grado de carga de las vibraciones en relación con el trabajo y con el uso de la máquina con el fin de hacer el correspondiente número de descansos. De esta manera, se puede reducir significativamente el grado de carga durante todo el tiempo que dure el trabajo. Minimizar el riesgo de las vibraciones a las que se expone. Mantenga la máquina en conformidad con las instrucciones de trabajo que figuran en el manual del usuario.

Evite el uso de la máquina a temperaturas iguales o inferiores a 10° C. Establezca un plan de trabajo que le permita limitar la carga de vibraciones.

Consignas de seguridad

- i** Entregue las instrucciones de seguridad a todas las personas que utilizarán y/o trabajarán con la máquina
- i** Los niños y adolescentes menores de 16 años, así como las personas que no han leído estas instrucciones de seguridad y de uso, no están autorizados a utilizar esta máquina.
- i** Conserve las instrucciones de seguridad.
- i** Respete las « Instrucciones generales de seguridad » del manual general de seguridad.

Indicaciones de seguridad para mezcladoras

- a) **Sostenga la herramienta eléctrica con las dos manos por los mangos previstos para ello.** La pérdida del control puede provocar lesiones.
- b) **Evite atmósferas peligrosas y garantice una ventilación adecuada al mezclar sustancias inflamables.** Los vapores que se formen se pueden inhalar o inflamarse debido a chispas originadas por las herramientas eléctricas.
- c) **No mezcle alimentos.** Las herramientas eléctricas y sus herramientas de aplicación no están construidas para procesar alimentos.
- d) **Mantenga la conexión a la red alejada de la mesa de trabajo.** La conexión se puede enganchar en la varilla mezcladora.
- e) **Garantice que el recipiente mezclador esté firmemente colocado.** Si el recipiente no está asegurado de forma correcta, se puede mover inesperadamente.
- f) **Asegúrese de que no salpica ningún líquido a la carcasa de la herramienta eléctrica.** El líquido que penetre en la herramienta eléctrica puede provocar daños o una descarga eléctrica.
- g) **Siga las instrucciones y las indicaciones de seguridad para el material que quiera mezclar.** El material que se ha de mezclar puede ser perjudicial para la salud.
- h) **Si la herramienta eléctrica cae dentro del material que se ha de mezclar, desenchufe la herramienta de la corriente y pida a personal especializado que la compruebe.** Acceder al recipiente si la herramienta eléctrica aún está conectada a la red eléctrica puede producir una descarga eléctrica.
- i) **No introduzca las manos en el recipiente de mezcla ni introduzca ningún otro objeto durante el proceso de mezcla.** El contacto con la varilla mezcladora puede provocar lesiones graves.
- j) **Encienda y apague la herramienta eléctrica solo dentro del recipiente de mezcla.** La varilla mezcladora puede girar o doblarse de forma descontrolada.

i Se pueden encontrar más instrucciones de seguridad en el folleto adjunto "Instrucciones generales de seguridad".

Otras consignas de seguridad « Seguridad de las personas »

- No utilice la máquina de manera no conforme a su destino (Ver « utilización conforme al uso previsto » así como "trabajo con el agitador")
- **⚠ Evite tocar, aspirar o tragar el cemento o los aditivos (creación de polvo).** Para rellenar y vaciar el contenedor de mezclas, lleve siempre equipos de protección personal (guantes, gafas, máscaras).
- Aleje a los niños, personas ajenas al trabajo y animales de la zona de trabajo. No permita a ninguna persona ajena al trabajo, en particular a los niños, que toque el cable eléctrico o la máquina.
- Pare la máquina en presencia de personas ajenas al trabajo, en particular niños o animales domésticos, así como cada vez que deba cambiar de zona de trabajo.
- El usuario es responsable de la máquina en cuanto a la seguridad de terceros presentes en la zona de trabajo.
- El usuario asume la responsabilidad en caso de lesiones a otras personas o en caso de daños a bienes materiales propiedad de estos últimos.
- No ponga jamás la máquina en marcha cuando personas ajenas a su trabajo se encuentren a proximidad.

Otras consignas de seguridad « Uso y mantenimiento de una herramienta eléctrica »

- No deje jamás la máquina sin vigilancia.
- Preste especial atención al montaje completo y correcto de los equipos de seguridad durante la utilización de la máquina y no modifique nada que merme su propia seguridad.
- No modifique la máquina, ni partes de esta máquina, ni piezas.
- Desconecte la máquina y retire el enchufe de la red eléctrica en caso de :
 - Reparaciones
 - Mantenimiento y limpieza
 - Reparación de disfunciones y pequeñas averías
 - Comprobaciones para saber si los cables de conexión están dañados o enredados
 - Transporte
 - Y si usted se aleja de la máquina (incluso si es por una muy breve interrupción del trabajo)
 - Ruidos y vibraciones inhabituales
- Sea muy cuidadoso con su mezcladora.
 - Mantenga limpios los orificios de ventilación.
 - Las empuñaduras deben estar siempre secas y exentas de aceites y grasas. Respete las consignas de mantenimiento.
- Compruebe que la máquina no esté dañada.
 - Controle con cuidado el funcionamiento impecable y conforme al uso previsto por el fabricante de los equipos de seguridad antes de seguir utilizando la máquina.
 - Compruebe el funcionamiento correcto de los componentes móviles y asegúrese de que no estén encallados, ni parcialmente dañados. Se deben montar todas y cada una de las piezas correctamente. Se deben



respetar asimismo todas las condiciones necesarias para garantizar el trabajo impecable de la máquina.

- Los dispositivos de seguridad y las piezas dañadas deben ser reparados o reemplazados convenientemente en un taller especializado reconocido, a menos que otras informaciones estén mencionadas en el manual de uso.
- Los adhesivos de seguridad dañados o ilegibles deben ser cambiados.
- Mantenga las máquinas que no se utilizan en un sitio seco, bajo llave y fuera del alcance de los niños.

Otras consignas de seguridad

« Seguridad eléctrica »

- Realización de la línea de alimentación eléctrica conforme a IEC 60245 (H 07 RN-F) con una sección mínima del conductor de
 - ⇒ 3 x 1,5 mm² para los cables de hasta 25 m
 - ⇒ 3 x 2,5 mm² para los cables de más de 25 m
- Las líneas de conexión largas y delgadas conllevan una caída de tensión. El motor no puede alcanzar su potencia máxima y el funcionamiento de la máquina se ve reducido.
- La toma y enchufes hembra de las líneas de conexión a la red eléctrica deben ser de goma, de PVC flexible u otro material termoplástico de igual resistencia mecánica o recubierto por uno de estos materiales.
- El sistema de enchufe de la línea de conexión a la red eléctrica debe estar protegido contra las proyecciones de agua.
- Durante la instalación de la línea de conexión a la red, preste atención a que no esté atascada, ni doblada, y también compruebe que el enchufe no esté mojado.
- En caso de utilizar un alargó con tambor, hay que desenrollar completamente el cable antes de enchufarlo.
- Compruebe el cable de alargó con regularidad y cámbielo en cuanto constate que está dañado.
- No utilice las líneas de conexión defectuosas.
- No utilice nunca conexiones eléctricas provisionales
- No haga jamás empalmes en los equipos de seguridad y no los elimine, ni los ponga fuera de servicio.

⚠ Todo el cableado eléctrico, incluso todas las reparaciones de los componentes eléctricos de la máquina, deben ser realizados por electricistas autorizados o confiados a uno de nuestros servicios postventa.

Otras consignas de seguridad

« Servicio postventa »

- ⚠** Todas las reparaciones de todas las piezas de la máquina deben ser efectuadas por el fabricante o uno de sus servicios postventa.
- ⚠** Utilice solamente piezas de repuesto originales. El uso de otras piezas puede crear un riesgo de lesiones para el usuario. El fabricante declina toda responsabilidad por los daños resultantes del no respeto de esta consigna.

Descripción del equipo / Piezas de recambio

➔ 1 / 2

| Pos | Nombre | Ref. de pedido |
|-----|--|-----------------|
| | | RL 1000 |
| 1. | Mezcladora | |
| 2. | Mezcladora de mortero | 372584 |
| | a) Varilla | |
| | b) Soporte del varilla | Ø120 mm |
| 3. | Interruptor encendido/apagado | |
| 4. | Bloqueo de arranque | |
| 5. | Regulación de la velocidad de rotación | |
| 6. | Empuñaduras | |
| 7. | Eje de la varilla | |
| 8. | Tapa de los carbones | 372660 |
| 9. | Carbones (2) | 372658 |
| 10. | Llave de montaje – SW 22 | 372562 |
| 11. | Llave de montaje - SW 19 | 372657 |
| 12. | Adhesivos de seguridad | 372662 |
| 13. | Varilla de disco | 372614 Ø 114 mm |
| 14. | Varilla de espiral | 372583 Ø 120 mm |



Montaje

Montar la máquina

- ➔ **3** Atornillar la varilla (2) en el eje de la varilla (7). Bloquear la varilla con la ayuda de las llaves de montaje (10/11).
- ➔ **4** Atornillar el soporte de la varilla (2b) sobre la varilla(2a) y fijar bien el soporte de la varilla con la ayuda de la llave de montaje (10).

Puesta en marcha

⚠ No ponga jamás la máquina en marcha antes de haber leído las instrucciones de uso, antes de ser capaz de respetar los consejos y consignas de seguridad, ni antes de haber montado correctamente, como está descrito, la máquina.

- Asegúrese de que la máquina está integralmente montada y conforme a la reglamentación vigente.
- Antes de cualquier uso, verifique :
 - que las líneas de conexión eléctrica no sean defectuosas (fisuras, cortes u otros defectos).
 - ⚠ ¡Jamás utilice líneas defectuosas!
 - Que no hayan daños en la máquina (Ver consignas de seguridad)
 - que la varilla este firmemente fijado.

Conectar la máquina

- Compare la tensión de su red eléctrica con la tensión indicada en la placa eléctrica de la máquina y conecte la máquina a una toma apropiada y conforme a las prescripciones.
- Conecte la máquina con un conmutador de seguridad (interruptor de protección contra cortos-circuitos) de 30 mA.

Jamás utilice líneas de conexión defectuosas.

- Utilice cables de conexión o de alargo de una sección de 1,5 mm² como mínimo y de un largo de hasta 25 m.

ⓘ Potencia del fusible: 10 A

Interruptor encendido / apagado

Jamás utilice una máquina cuyo interruptor no pueda cerrar y/o abrir. Los interruptores dañados deben ser inmediatamente reparados o reemplazados por el Servicio post-venta.

Puesta en marcha

- ➔ **5** Activar en primer lugar el bloqueo de puesta en marcha (4). Activar el interruptor situado en la empuñadura (3) encendido / apagado.

ⓘ Arranque la máquina con la velocidad de rotación más baja.

Apagado

Soltar el interruptor encendido/apagado situado en la empuñadura

ⓘ Un funcionamiento permanente de esta máquina no es posible.

Regulación de la velocidad de rotación

La versión de esta máquina permite que se pueda regular, la velocidad de rotación del motor así como la potencia de agitado (nivel 1 a 6).

- ➔ **6** La velocidad de rotación puede ser regulada en continuo con la ayuda del botón de regulación de la velocidad de rotación (5) – $n_0 = 0 \text{ min}^{-1} - 1100 \text{ min}^{-1}$.

- Nivel 1 → Potencia min. = LENTO.
- Nivel 6 → Potencia máx. = RÁPIDO.

Consignas de trabajo

⚠ Observe en cada caso todas las indicaciones de seguridad (ver "Consignas de seguridad").

Consignas referentes al uso de la máquina

- Mantener la máquina firmemente con las dos manos durante el trabajo de mezcla.
- ⚠** **Ne poner la mano en la varilla cuando está en marcha (herramienta de mezcla en rotación).**
- ⓘ** Evitar las proyecciones de materia. Hacer rotar la máquina a baja velocidad cuando se mete la varilla y cuando se retira de la materia que queremos mezclar
- ⚠** Utilizar únicamente Varillas recomendadas por el fabricante. Cuidado con no sobrepasar el diámetro máximo de 120 mm – RL 1000.
- La mezcladora para mortero que se le entrega es adecuada para materias que tengan una consistencia pesada y viscosa: por ejemplo: morteros, masillas, cementos, cal, hormigón, soleras de hormigón etc.
- Aumentar la velocidad de rotación durante el proceso de mezcla. Dejar trabajar la mezcladora dentro de la materia que se quiere mezclar hasta que esté completamente mezclada. Respetar las consignas de tratamiento de los fabricantes.
- ⚠** **No trabajar durante periodos largos con la máquina en velocidad lenta. Esto provocaría el calentamiento/recalentamiento del motor por falta de enfriamiento.**
- ⓘ** Si queremos mezclar materiales de otros tipos, tenemos a su disposición las varillas siguientes :
 - ➔ **2** Varilla de espiral (14)
par materiales que tengan una consistencia pegajosa y viscosa : por ejemplo : el mortero-cola, o bien el pegamento para baldosas y construcción, las masillas, materiales de recubrimiento, las soleras, etc.
 - ➔ **2** Varilla de disco (13)
Para las materias líquidas, niveladoras : por ejemplo, los barnices, las pinturas, las masas de relleno, la pasta de almidón etc.



Cuidados y mantenimiento



Antes de realizar cualquier intervención de mantenimiento o de limpieza :

- Apagar la máquina
- Esperar la parada total de la máquina
- Desenchufar la máquina de la red

Utilizar únicamente piezas de recambio originales. El uso de cualquier otra pieza puede provocar accidentes, heridas y daños imprevisibles

El mantenimiento de la máquina debe ser realizado por el fabricante o por el servicio post-venta. .

Conservar las máquinas que no utiliza en un lugar seco, bajo llave y fuera del alcance de los niños

 Respetar las instrucciones para así, mantener la máquina en buen estado de funcionamiento



- Conservar los orificios de ventilación limpios y libres de cualquier obstrucción.
- Eliminar el polvo y las partículas de suciedad con la ayuda de un trapo o de un cepillo blando.
- No limpiar la máquina bajo un grifo ni utilizar limpiador de alta presión
- No utilizar solventes (gasolina, alcohol etc.) para la limpieza de los componentes de plástico. Estos productos pueden dañarlos
- Verifique la fijación firme de las empuñaduras
- Limpiar la mezcladora.
- La mezcladora esta provista de escobillas de carbón. Pedir al servicio post-venta que realice la substitución de las escobillas cuando estén gastadas.

 **Controle con regularidad toda ausencia de daños en la varilla para su propia seguridad. Reemplace inmediatamente una varilla dañada.**

 **Controle con regularidad el eje de la varilla. Una varilla que tenga un eje defectuoso ya no se debe utilizar. Pedir al servicio post-venta su reparación.**

Cambio de las escobillas de carbón

Reemplace los carbones cuando están desgastados más o menos 4 mm

- ⇒  Sacar la tapa que cubre los carbones (8) y desenróquelos hacia la izquierda con un destornillador.
- ⇒ Retire los carbones teniendo cuidado especial con la posición del soporte del muelle.
- ⇒ Colocar los nuevos carbones (9) teniendo cuidado especial con la posición correcta del soporte del muelle.
- ⇒  ¡Los carbones solo se sustituyen por pares!

Almacenamiento



Desenchufar la máquina

- Conserve las máquinas que no utiliza en un lugar seco y bajo llave, fuera del alcance de los niños.
- Si el periodo de almacenamiento va a ser prolongado debe tener en cuenta lo siguiente con el fin de prolongar la vida de su máquina :
 - Realizar una limpieza profunda de su máquina..

Garantía

La garantía cubre los defectos de fabricación.

Criterios según ley de garantías actual

Documento imprescindible para atender una garantía: **Factura de compra.**

Si algo no funciona



Antes de remediar el problema

- Apagar la máquina
- Esperar la parada total de la batidora
- Desenchufar de la red eléctrica

 Después de cada reparación / remedio , volver a poner en marcha la máquina y verificar todos y cada uno de los dispositivos de seguridad.

| Problema | Causa posible | Solución |
|--------------------------|---|--|
| El motor no arranca | ⇒ No hay energía eléctrica ⇒ cable de conexión defectuoso ⇒ Motor o conmutador defectuoso | ⇒ verificar el fusible (10 A) ⇒ Cambiar el cable de suministro eléctrico o pedir a un electricista que lo revise  Verificar el cable, No usar jamás un cable defectuoso. ⇒ Dirigirse al fabricante o a otra empresa para solucionar el problema. |
| Vibraciones inhabituales | ⇒ Varilla defectuosa ⇒ Mandril defectuoso ⇒ Material de mezcla inadecuado | ⇒ Cambiar la varilla ⇒ Dirigirse al fabricante u a otra empresa para solucionar el problema. ⇒ Tratamiento incorrecto del material. Respetar las consignas de tratamientos de los fabricantes. |

| Problema | Causa posible | Solución |
|--|---|--|
| La máquina arranca, pero se bloquea y se para automáticamente cuando la carga de material es insuficiente. | <p>⇒ El cable de alargo es demasiado largo o su sección es demasiado pequeña.</p> <p>⇒ La toma eléctrica está demasiado alejada de la conexión principal y el cable presenta una sección demasiado pequeña.</p> | <p>⇒ Cable de alargo de al menos 1,5 mm², largo 25 m máximo.</p> <p>⇒ En presencia de un cable más largo, sección de 2,5 mm² mínimo.</p> |

i En caso de fallo o si tiene alguna pregunta, diríjase a su distribuidor local.

Características técnicas

| Tipo / Modelo | RL 1000 |
|--|--|
| Año de fabricación | ver la última página |
| Potencia del motor P ₁ | 950 W |
| Motor | Motor de corriente alternativa 230 V ~ 50 Hz |
| Número de vueltas n ₀ (con regulación de velocidad) | 0 - 1100 min ⁻¹ |
| ∅ Varilla | 120 mm |
| Alojamiento de la varilla | M 14 |
| Largo del varilla | ca. 590 mm |
| Vibraciones manos y brazos en las empuñadoras de mandos (según EN 1033/DIN 45675) | a _h = < 3,49m/s ² Mezcla de agua de cal |
| Imprecisión de medida K | 1,5 m/s ² |
| Volumen de mezcla | < 40 Litros |
| Peso | 3,75 kg |
| Nivel de potencia sonora L _{WA} (suivant EN ISO 4871) | 101 dB (A) |
| Nivel de presión sonora L _{PA} (suivant EN ISO 4871) | 90 dB (A) |
| Imprecisión de medida K | 3 dB (A) |
| Clase de protección | II /  aislada |
| Tipo de protección | IP 20 |

Sisällys

| | |
|------------------------------------|----|
| Toimituksen osat | 51 |
| Poisto | 51 |
| EU-yhdenmukaisuus selvitys | 51 |
| Käyttöohjeen / Laitteen symbolit | 51 |
| Määräyksen mukainen käyttö | 52 |
| Jäljelle jäävät riskit | 52 |
| Värinä (käsi-käsivarsi -värähtely) | 52 |
| Turvallisuusohjeet | 53 |
| Laitteen kuvaus / Varaosat | 54 |
| Kokoonpano | 54 |
| Käyttöönotto | 54 |
| Käyttöohjeet | 55 |
| Huolto ja hoito | 55 |
| Säilytys | 55 |
| Takuu | 55 |
| Mahdolliset häiriöt | 56 |
| Tekniset tiedot | 56 |

Toimituksen osat

 Tarkasta pakkauksen purkamisen jälkeen,

- ▶ onko sen sisältö täydellinen
- ▶ tai mahdolliset kuljetusvauriot

Esitä valitukset kauppiaille, laitteen toimittajalle tai valmistajalle välittömästi.

- 1 Sekoituslaite
- 2 Kiristysavain
- Sekoitussauva (2-osainen)
- 1 Pari hiiliharjaa
- 1 Käyttöohje
- Yleiset turvallisuusohjeet
- 1 Takuuselvitys

Poisto



Sähkölaitteet eivät kuulu talousjätteisiin. Laitteet, lisälaitteet ja pakkausmateriaali on poistettava ympäristöystävälliseen kierrätykseen.

Käytettyjä sähkö- ja elektroniikkalaitteita käsittelevän EU-direktiivin 2012/19/EU mukaisesti käytökelpottomat sähkölaitteet on kerättävä erikseen ja kierätettävä ympäristöystävällisesti.

EY-yhdenmukaisuus selvitys

Nro. (S-No.): 14228

vastaa EY-direktiiviä: **2006/42 EY**

Yrityksemme

Altrad Lescha Atika GmbH

Josef-Drexler-Str. 8, 89331 Burgau – Germany

ilmoittaa täten yksinomaisella vastuulla, että tuote

Hand-Rührgerät (Käsisekoituslaite) Tyyppi / Malli RL 1000

Sarjanumero: 110000 – 150000

on yhdenmukainen ylämainittujen EY-direktiivien määräysten kanssa sekä seuraavien direktiivien määräysten kanssa:

2014/30/EU ja 2011/65/EU.

Seuraavia harmonisoituja normeja on käytetty:

EN 62841-1:2015; EN 62841-2-10:2017

EN 55014-1:2017; EN 55014-2:2015;

EN IEC 61000-3-2:2019; EN 61000-3-3:2013/+A1:2019

Teknisten asiakirjojen säilytys:

Altrad Lescha Atika GmbH – Tekninen toimisto

Josef-Drexler-Str. 8 – 89331 Burgau – Germany

i.A. 

Burgau, 11.11.2021

i.A. G. Koppenstein, Suunnitelujohto

Laitteen symbolit

| | | | |
|---|---|---|---|
|  | Lue ja huomioi käyttöohje ja turvallisuusohjeet ennen laitteen käyttöönottoa. |  | Pysäytä moottori ja vedä virtapistoke irti ennen korjaus-, huolto- ja puhdistustöitä. |
|  | Käytä silmien- ja kuulonsuojaa. |  | Käytä hengityssuojainta. |
|  | Käytä suojakäsineitä. |  | Suojaa kosteudelta. |
|  | Tuote vastaa voimassa olevia tuotekohtaisia EU-direktiivejä. | | |
|  | Koneen suojaluokka II (suojaeristetty). | | |

Käyttöohjeen symbolit



Uhkaava vaara tai vaarallinen tilanne. Näiden ohjeiden laiminlyönti voi aiheuttaa vammoja tai aineellisia vahinkoja.



Tärkeitä ohjeita asianmukaista käyttöä varten. Näiden ohjeiden laiminlyönti voi aiheuttaa häiriöitä.



Käyttäjän ohjeet. Nämä ohjeet auttavat sinua käyttämään kaikkia toimintoja parhaalla mahdollisella tavalla.



Asennus, käyttö ja huolto. Tässä selitetään tarkalleen, mitä sinun tulee tehdä.



Numerointi viittaa sivuilla 3–4 oleviin kuviin.

Määräyksenmukainen käyttö

- Sekoituslaitetta voidaan käyttää kotiloissa neste- ja jauhemaisten rakennusmateriaalien sekoittamiseen, esimerkiksi: **maalit, laastit, liimat, kipsi, saumausmateriaalit, tasoitusmassa, päällystysmassa.**
- Laitteessa saa käyttää tälle laitteelle tarkoitettuja sekoitussauvoja, joiden halkaisija on maks. 120 mm (RL 1000).
- Laitetta ei saa käyttää:
 - porakoneena tai muiden laitteiden voimalähteenä
 - kiillottamiseen, hiomiseen, teroittamiseen, kaivertamiseen vastaavilla lisälaitteilla
- Kaikenlainen muu käyttö, erityisesti syttyvien tai räjähdyskykyisten aineiden sekoittaminen (**tulipalo- ja räjähdysvaara**) ja käyttö elintarvikealalla, on määräysten vastaista. Valmistaja ei vastaa minkäänlaisista tällaisesta käytöstä syntyvistä vahingoista
→ **Riski on pelkästään käyttäjällä.**
- Määräyksenmukaiseen käyttöön kuuluu myös valmistajan määrämien käyttö-, huolto- ja kunnossapitovaatimusten ja käyttöohjeessa olevien turvallisuusohjeiden noudattaminen.
- On noudatettava voimassa olevia asiaankuuluvia tapaturmanestohjeita, sekä muita yleisesti hyväksytyjä työterveyslääketieteellisiä ja turvaallisuusteknisiä ohjeita.
- Sekoituslaitteeseen suoritettavat omavaltaiset muutokset poistavat valmistajan vastuun kaikista muutoksista johtuvista vahingoista.
- Kaikki muu käyttö, joka poikkeaa näistä ei ole määräysten mukaista käyttöä. Valmistaja ei vastaa mistään näistä syistä aiheutuneista vahingoista - käyttäjä vastaa niistä kokonaan itse.

Jäljelle jäävät riskit



Myös määräystenmukaisessa käytössä voi, asianomaisten turvallisuusmääräysten noudattamisesta huolimatta, jäädä jäännöriskejä, johtuen käyttötarkoituksen määräämistä rakenteesta.

Jäännöriskejä voidaan vähentää huomioimalla "turvallisuusohjeet" ja "määräyksenmukainen käyttö" sekä käyttöohje.

Huomaavaisuus ja varovaisuus pienentää henkilöiden vahingoittumisen ja vaurioiden riskiä.

- Turvallisuustoimenpiteiden sivuuttaminen voi johtaa käyttäjän loukkaantumiseen tai omaisuuden vaurioitumiseen.
- Kosketus pyörivän istukan kanssa (ruhjoutumisvaara)
- Tarttuminen pyörivään sekoitussauvaan (viiltohaava)
- Virran aiheuttamat vaarat, jos käytät epäasianmukaisia sähköisiä liitäntäjohtoja.
- Jännitettä johtavien osien koskettaminen, kun sähköiset rakenneosat ovat avattuina.
- Kuulohäiriöt pitkäaikaisessa työskentelyssä ilman kuulonsuojaa.

Varotoimista huolimatta on olemassa lisäksi epäilmeisten jäännörisriskien vaara.

Värinä

(Käsi-käsivarsi -värähtely)

Käsi-käsivarsi värinä $a_{v,nw} = 3,49 \text{ m/s}^2$

Mittauksen toistokykyvirhe: $K = 1,5 \text{ m/s}^2$

Varoitus:

Todellinen värähtelyn säteilyarvo koneen käytön aikana voi poiketa käyttöohjeessa annetuista tai valmistajan antamista tiedoista. Tämä voi johtua seuraavista tekijöistä ja se on huomioitava ennen jokaista käyttöä tai käytön aikana:

- Käytetäänkö konetta oikein.
- Onko käsiteltävä materiaali oikea.
- Onko kone käyttökunnossa.
- Onko sekoitussauva kunnossa tai oikea sekoitussauva asennettu.
- Onko kiinnipitokahvat tai valinnaiset värähtelykahvat asennettu ja ovatko ne tiukasti koneessa kiinni.

Jos koneen käytön aikana ilmenee epämiellyttävä tunto tai käden ihon väri muuttuu, työt on lopetettava heti. Pidä riittävästi taukoja työskentelyssä. Jos taukoja ei pidetä riittävästi, seurauksena voi olla käsi-käsivarsi -värähtelyoireyhtymä.

Työn tai koneen käytön mukainen kuormitus on arvioitava ja on pidettävä vastaavasti taukoja. Tällä tavalla kuormitusta voidaan huomattavasti vähentää koko työskentelyn aikana. Värähtelylle altistumisen aikainen riski on minimoitava. Huolla konetta käyttöohjeen ohjeiden mukaisesti.

Vältä koneen käyttöä alle $t=10^\circ\text{C}$:een lämpötilassa. Laadi työsuunnitelma, jolla voidaan rajoittaa värähtelykuormitusta.

Turvallisuusohjeet

- i** Anna turvallisuusohjeet kaikkien laitetta käyttävien luettavaksi.
- i** Alle 16 v. lapset ja nuoret sekä henkilöt, jotka eivät tunne tätä käyttöohjetta, eivät saa käyttää laitetta.
- i** Säilytä nämä turvallisuusohjeet hyvin.
- i** Noudata mukana olevaa tiedotetta „Yleiset turvallisuusohjeet“.

Sekoittimien turvallisuusohjeet

- a) **Pidä sähkötyökalun kahvoista kiinni molemmin käsin.** Laitteen hallinnan menetys voi johtaa loukkaantumiseen.
- b) **Kun sekoitat syttyviä aineita, vältä vaarallisen ympäristön muodostuminen huolehtimalla riittävästä tuuletuksesta.** Muodostuvat höyryt voivat joutua hengitesteihin tai syttyä sähkötyökalujen synnyttämistä kipinöistä.
- c) **Älä sekoita elintarvikkeita.** Sähkötyökalut ja niiden käytösosat eivät ole suunniteltu elintarvikkeiden käsittelyä varten.
- d) **Pidä verkkoliitäntäjohto loitolla työalueelta.** Verkkajohto voi kiertyä sekoitusauvan ympärille.
- e) **Varmista, että sekoitusastia on tukevasti ja turvallisesti paikallaan.** Jos astia ei ole varmistettu asianmukaisesti, se voi yllättäen liikkua.
- f) **Huolehdi, ettei sähkötyökalun koteloon roisku nestettä.** Sähkötyökalun sisälle tunkeutunut neste voi aiheuttaa vaurioita ja sähköiskun.
- g) **Noudata sekoitettavaa materiaalia koskevia määräyksiä ja turvallisuusohjeita.** Sekoitettava materiaali voi olla terveydelle haitallinen.
- h) **Jos sähkötyökalu putoaa sekoitettavaan materiaaliin, vedä välittömästi verkkopistoke irti ja anna sähkötyökalu pätevän ammattilaisen tarkastettavaksi.** Käden työntäminen astiaan, jossa on vielä sähköverkkoon liitetty sähkötyökalu, voi aiheuttaa sähköiskun.
- i) **Älä työnnä käsiä tai muita esineitä sekoitusastian sekoittamisen aikana.** Jos käsi tai esine koskettaa sekoitussauvaa, seurauksena voi olla vakava loukkaantuminen.
- j) **Käynnistä ja sammuta sähkötyökalu ainoastaan kun sekoitussauva on astiassa.** Sekoitussauva voi heilua hallitsemattomasti tai taipua.

i Muita turvallisuusohjeita on toimitukseen kuuluvassa esitteessä „Yleiset turvallisuusohjeet“.

Muita turvallisuusohjeita - „Henkilöiden turvallisuus“

- Älä käytä laitetta muihin kuin vain sille määrättyihin tarkoituksiin (katso ”Määräyksenmukainen käyttö” ja ”Sekoituslaitteella työskentely”).
- **⚠ Älä koske sementtiin tai lisäaineisiin äläkä hengitä (jauheesta muodostuva pöly) tai syö niitä.** Käytä henkilökohtaisia suojavarusteita (käsineet, suojalasit, hengityssuojia) sekoitusastiaa täyttäessäsi ja tyhjentäessäsi.
- Pidä toiset henkilöt ja eläimet loitolla työskentelyalueelta. Älä anna muiden henkilöiden, erityisesti lasten, koskea työkalua tai kaapelia.

- Keskeytä koneen käyttö, jos henkilöitä, erityisesti lapsia tai kotieläimiä, on läheisyydessä ja kun vaihdat työskentelyaluetta.
- Laitteen käyttäjä on vastuussa muiden käyttöpaikan läheisyydessä oleskelevien turvallisuudesta.
- Älä koskaan ota laitetta käyttöön, kun sen lähellä on asiattomia henkilöitä

Muita turvallisuusohjeita -

„Sähkötyökalun käyttö ja käsittely“

- Älä jätä laitetta seisomaan ilman valvontaa.
- Käytä laitetta vain kaikkien suojavarusteiden ollessa oikein kiinnitettynä, äläkä tee laitteeseen muutoksia, jotka haittaavat turvallisuutta.
- Älä muuta laitetta tai laitteen osia.
- Sammuta kone ja vedä verkkopistoke pistorasiasta:
 - korjaustöissä
 - huolto- ja puhdistustöissä
 - häiriöiden poistossa
 - kun tarkistat johtoja kiertymisen tai vaurioiden varalta.
 - kuljetus
 - laitteelta poistuttaessa (myös lyhytaikaisesti)
 - epätavallista värähtelyä
- Hoida sekoituslaitetta huolella:
 - Pidä kädensijat kuivina ja puhtaana hartsista, öljystä ja rasvasta.
 - Noudata huoltomääräyksiä ja kelan vaihto-ohjeita
- Tarkasta laitteen mahdolliset vauriot:
 - Tarkasta huolellisesti ennen seuraavaa käyttöä suojavarusteiden moitteeton ja tarkoituksenmukainen kunto.
 - Tarkista, toimivatko kaikki liikkuvat osat moitteettomasti, ja etteivät osat ole jumittuneet tai vaurioituneet. Kaikkien osien täytyy olla asennettu oikein ja täyttää kaikki määräykset jotta sahan moitteeton toiminta varmistetaan
 - Vaurioituneet suojalaitteet ja osat täytyy korjauttaa tai vaihdattaa asianmukaisesti hyväksytyyn korjaamon (tai valmistajan) kautta, jos ei toisin ilmoitettu käyttöohjeessa.
 - Vaurioituneet tai lukukelvottomat turvallisuusetiketit on korvattava uusilla.
- Säilytä laitteet kuivassa, lukitussa paikassa, lasten ulottumattomissa.



Muita turvallisuusohjeita - „Sähköturvallisuus“

- IEC 60245 (H 07 RN-F) mukainen liitäntäjohto, jonka johtimen poikkileikkaus on vähintään
 - ⇒ 3 x 1,5 mm² 25 m kaapelipituudelle asti
 - ⇒ 3 x 2,5 mm² yli 25 m kaapelipituudella
- Pitkät ja ohuet liitosjohdot aiheuttavat jännitehäviötä. Moottori ei saavuta enää maksimaalista tehoa, laitteen toiminta heikkenee.
- Liitäntäjohtojen pistokkeiden ja kytkentälaatikoiden tulee olla kumista, pehmeästä PVC:stä tai muusta termoplastisesta materiaalista, jonka mekaaninen lujuus on sama tai niiden täytyy olla päällystetty vastaavalla materiaalilla.
- Liitäntäjohtojen pistokkeen täytyy olla roiskevesisuojuattu.

- Liitännäjohtojen asennuksessa on huomioitava, että johtoja ei litistetä, taivuteta eikä pistokeliitin ole märkä.
- Jos käytät johtokelaa, kelaa johto kokonaan kelasta.
- Tarkista liitosjohdot säännöllisesti ja vaihda vioittuneet.
- Älä käytä viallisia liitännäjohtoja.
- Väliaikaisratkaisuksi tarkoitettuja sähköliitännäjohtoja ei saa käyttää.
- Suojalaitteita ei saa koskaan ohittaa tai ottaa pois käytöstä.
- Kytke laite varokkeelliseen maadoitettuun pistorasiaan (30 mA).

⚠ Sähköisten osien sähköliitännä tai korjaukset on annettava toimiluvan saaneen sähkömiehen tai meidän asiakaspalvelumme suorittavaksi. Paikallisia määräyksiä, erityisesti suojatoimenpiteitä on noudatettava.

Muita turvallisuusohjeita - „Huolto“

- ⚠ Laitteen muiden osien korjaukset on annettava valmistajan tai sen asiakaspalvelun suorittavaksi.**
- ⚠ Käytä vain alkuperäisiä varaosia, lisävarusteita ja erityislisävarusteita. Muiden varaosien ja lisävarusteiden käyttö voi aiheuttaa käyttäjälle vammoja. Valmistaja ei vastaa tällaisten varusteiden aiheuttamista vahingoista.**

Laitteen kuvaus / Varaosat

➔ 1 / 2

| Pos | Nimitys | Varaosat |
|-----|--|--------------------|
| | | RL 1000 |
| 1. | Sekoituslaite | |
| 2. | Laastin sekoitussauva a) Tanko b) Sekoitussauvalisäosa | 372584 Ø 120 mm |
| 3. | Käynnistys-/pysäytyskytkin | |
| 4. | Käynnistyseste | |
| 5. | Kierrosluvun säätö | |
| 6. | Kahva | |
| 7. | Sekoitusakseli | |
| 8. | Hiiliharjojen kansi | 372660 |
| 9. | Hiiliharjat (2 kpl) | 372658 |
| 10. | Kiristysavain – SW 22 | 372562 |
| 11. | Kiristysavain – SW 19 | 372657 |
| 12. | Turvatarrat | 372662 |
| 13. | Levysekoitussauva | 372614 Ø 114 mm |
| 14. | Spiraali-sekoitussauva | 372583 Ø 120 mm |



Kokoonpano

Sekoitussauvan kiinnitys

- ➔ 3 Ruuvaa sauva (2a) sekoitusakseliin (7). Varmista sauva kiristysavaimilla (10/11).
- ➔ 4 Ruuvaa sekoitusosa (2b) sauvaan (2a) ja varmista sekoitusosa kiristysavaimella (10).

Käyttöönotto

⚠ Laitetta ei saa ottaa käyttöön ennen kuin olet lukenut käyttöohjeen, huomioinut kaikki annetut ohjeet ja asentanut laitteen kuvatulla tavalla.

- Varmistu, että laite on asennettu täydellisesti ja määräysten mukaisesti.
- Tarkista ennen jokaista käyttöä:
 - johdot rikkiäisten kohtien varalta (repeämät, viillot ym.)
 - ⚠ älä käytä rikkiäisiä johtoja
 - laitteen mahdolliset vauriot (katso kohtaa "Turvallinen työskentely")
 - että sekoitussauva on kiinnitetty tiukasti

Verkkoliitännä

- Vertaa laitteen tyyppikilpeen merkittyä jännitettä verkkojännitteeseen ja liitä laite vastaavaan ja määräystenmukaiseen pistorasiaan.
- Kytke laite varokkeelliseen maadoitettuun pistorasiaan (30 mA).
- Älä käytä viallisia liitännäjohtoja.
- Käytä liitännä- tai jatkokaapelia, jonka johdon poikkipinta on vähintään 1,5 mm² :a 25 m:n pituuteen asti.

i Sulake: 10 A

Käynnistys / Sammutus

Älä käytä laitetta jonka kytkintä ei voida kytkeä päälle tai pois päältä. Vaurioitunut katkaisia on heti korjattava tai vaihdettava asiakaspalvelun toimesta.

Käynnistys

- ➔ 5 Aseta ensin käynnistysenesto (4). Paina PÄÄLLE-POIS-kahvakytkintä (3).

i Käynnistä kone alimmalla kierrosluvulla (säädinasetus 1).

Sammutus

- ➔ Päästä PÄÄLLE-POIS-kahvakytkimestä (3) irti.

i Kestotoiminta ei ole mahdollinen tällä koneella.

Kierroslukusäätö

Tässä mallissa moottorin kierroslukua ja siten sekoitustehoa voidaan säätää (asetus 1–6).

- ➔ **6** Kierroslukua voidaan säätää portaattomasti kierroslukusäätimen (5) avulla – $n_0 = 0 \text{ min}^{-1} - 1100 \text{ min}^{-1}$.
- Asetus 1 → pienin teho – HITAASTI.
- Asetus 6 → suurin teho = NOPEASTI.

Käyttöohjeet

⚠ Huomioi joka tapauksessa kaikki turvallisuusohjeet (katso kohtaa "Turvallisuusohjeet").

Sekoituslaitteen käyttöä koskevia ohjeita

- Pidä laitteesta kiinni kahdella kädellä sekoituksen aikana.
- **⚠ Älä tartu pyörivään sekoitussauvaan (pyörivä sekoitustyökalu).**
- **i** Vältä roiskeiden aiheuttamista! Työskentele matalalla kierrosluvulla, kun sekoituslaite upotetaan sekoitusaineeseen tai otetaan sieltä pois.
- **⚠ Käytä vain valmistajan suosittelemia sekoitussauvoja. Huomioi suurin sallittu halkaisija (Ø 120mm – RL 1000).**
- Mukana toimitettu laastin sekoitussauva sopii raskaan ja sitkeän koostumuksen sekoitusmateriaaleille: esim. muurauslaastit, tasausmassat, sementti, laasti, kalkki, betoni, lattiabetoni ym.
- Nosta kierroslukua sekoittamisen aikana. Ohjaa sekoituslaitetta sekoitusaineen läpi kunnes aine on sekoittunut kokonaan. Huomioi valmistajien käsittelymääräykset.
- **⚠ Älä työskentele kestotoiminnassa matalalla kierrosluvulla. Seurauksena on moottorin ylikuormittuminen/ylikuumentuminen.**
- **i** Jos käytetään muita sekoitusmateriaaleja, valittavissa on seuraavat sekoitussauvat:
 - ➔ **2** Spiraali-sekoitussauva (14)
Sekoitusmateriaaleille, joiden koostumus on tarttuva ja sitkeä: esim. liimauslaastit, saneerauslaastit, valmislaastit, tasausmassat, lattiabetoni ym.
 - ➔ **2** Kiekko-sekoitussauva (13)
Nestemäisille ja tasoittaville sekoitusmateriaaleille: esim. lakat, maalit, tasausmassat, liisterit ym.



Huolto ja hoito



Ennen jokaista huolto- ja puhdistustyötä -

- Kytke laite pois päältä
- Odota että laite pysähtyvät
- Vedä virtapistoke irti

Käytä vain alkuperäisosia. Toisenlaiset osat voivat johtaa arvaamattomiin vaurioihin ja loukkaantumisiin.

Tässä luvussa kuvattua laajempia huolto- ja puhdistustöitä saa suorittaa vain asiakaspalvelu.

Säilytä laitteet kuivassa, lukitussa paikassa, lasten ulottumattomissa.

i Huomioi seuravaa, jotta laite toimintakyky säilyy:

- Pidä tuuletusaukot vapaana ja puhtaina.
- Poista pöly ja lika liinalla tai pehmeällä harjalla.
- Älä puhdistu konetta juoksevilla vedellä tai painepesurilla.
- Älä käytä liuotusainetta muoviosia varten (benssiini, alkoholi ym.), koska muoviosat voivat vaurioitua.
- Tarkista, että kahvat on kiinnitetty tiukasti.
- Puhdistu sekoitussauva
- Sekoituslaite on varustettu hiiliharjoilla. Kun hiiliharjat ovat kuluneet, anna asiakaspalveluksen vaihtaa ne.

⚠ Tarkista oman turvallisuutesi vuoksi sekoitussauva säännöllisesti vaurioitumisen kannalta. Vaihda vaurioitunut sekoitussauva välittömästi.

⚠ Tarkista sekoitusakseli säännöllisesti. Jos sekoituslaitteen sekoitusakseli on vaurioitunut, laitetta ei saa enää käyttää. Anna asiakaspalvelun korjata laite.

Hiiliharjojen vaihto

Vaihda hiiliharjat, jos ne ovat kuluneet n. 4 mm:iin asti.

- ➔ **7** Poista hiiliharjojen (8) kannet moottorikotelon molemmilta puolilta pyrittämällä sopivalla ruuvitaltalla vastapäivään.
- ➔ Ota hiiliharjat ulos, huomioi jousipidikkeen asento.
- ➔ Aseta uudet hiiliharjat (9), huomioi jousipidikkeen oikea asento.
- ➔ **i** Vaihda hiiliharjat vain pareittain.
- ➔ Ruuva hiiliharjojen kannet taas takaisin.

Säilytys



Vedä virtapistoke irti.

- Säilytä laitteet kuivassa, lukitussa paikassa, lasten ulottumattomissa.
- Huomioi ennen pitempää varastointia seuraavat asiat laitteen käyttöänsä pidettämiseksi ja sujuvan käytön varmistamiseksi:
 - Suorita perusteellinen puhdistus.

Takuu

Huomioi mukana oleva takuuselvytys.

Mahdolliset häiriöt

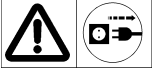

Ennen jokaista häiriönpoistoa:

- Kytke laite pois päältä
- Odota, että sekoitussauva pysähtyy
- Vedä virtapistoke irti

Joka häiriönpoiston jälkeen käynnistä ja tarkista taas kaikki turvallisuuslaitteet.

| Häiriö | Mahdollinen syy | Toimenpide |
|---|--|---|
| Moottori ei käynnisty. | <ul style="list-style-type: none"> ⇒ Verkkajännite puuttuu ⇒ Liitäntäjohto viallinen ⇒ Verkkopistoke, moottori tai katkaisija rikki | <ul style="list-style-type: none"> ⇒ Tarkasta sulake (10 A) ⇒ tai anna tarkastettavaksi (sähkömies) ⚠ defekte Kabel nicht mehr benutzen ⇒ anna pätevän sähköasentaja tarkastaa moottori tai katkaisija, tai korjata ne alkuperäisiä varaosia käyttäen |
| Epätavallista värähtelyä | <ul style="list-style-type: none"> ⇒ Sekoitussauva viallinen ⇒ Kiristyspää viallinen ⇒ Sekoitettava aine vääränlaista | <ul style="list-style-type: none"> ⇒ Vaihda sekoitussauva ⇒ anna pätevän sähköasentaja tarkastaa moottori tai katkaisija, tai korjata ne alkuperäisiä varaosia käyttäen ⇒ Väärä käsittely. Huomioi valmistajan valmistusmääräykset. |
| Moottori käynnistyy, lukkiutuu kuitenkin jo pienestä kuormituksesta ja mahdollisesti sammuu automaattisesti | <ul style="list-style-type: none"> ⇒ Jatkojohto liian pitkä tai poikkipinta liian pieni. ⇒ Pistorasia liian kaukana pääliitännästä ja liitäntäjohtojen poikkileikkaus liian pieni. | <ul style="list-style-type: none"> ⇒ Liitosjohto vähintään 1,5 mm², maks. 25 m pitkä. ⇒ Pidemmän johdon poikkileikkauksen tulee olla vähintään 2,5 mm². |

Jos ilmenee muita häiriöitä tai kysymyksiä, ota yhteys paikalliseen myyjään.

Tekniset tiedot

| Tyyppi / Malli | RL 1000 |
|---|--|
| Valmistusvuosi | katso viimeinen sivu |
| Moottorin teho P ₁ | 950 W |
| Moottori | vaihtovirtamoottori 230 V ~ 50 Hz |
| Kierrosnopeus n ₀ (Kierrosnopeuden säädöllä) | 0 - 1100 min ⁻¹ |
| Sekoitussauvan Ø | 120 mm |
| Sekoitussauvan kiinnitys | M 14 |
| Sekoitussauvan pituus | ca. 590 mm |
| Käsi-käsivarsi värinä toimintakavassa (EN 1033/DIN 45675 mukaisesti) | a _h = < 3,49 m/s ² Kalkkiveden sekoitus |
| Mittauksen toistokykyvirhevakio K | 1,5 m/s ² |
| Sekoitettava määrä | < 40 Liter |
| Paino | 3,75 kg |
| Mitattu melutehotaso L _{WA} (mitattu direktiivin EN ISO 4871) | 101 dB (A) |
| Äänen painetaso L _{PA} (mitattu direktiivin EN ISO 4871) | 90 dB (A) |
| Mittauksen toistokykyvirhevakio K | 3 dB (A) |
| Turvallisuusluokitus | II / suojaeristetty |
| Suojaus | IP 20 |

Oikeus teknisiin muutoksiin pidätetään!

Tartalom

| | |
|--|----|
| A gép és tartozékai | 57 |
| Ártalmatlanítás, selejtezés | 57 |
| EK-megfelelőségi nyilatkozat | 57 |
| Szimbólumok - Kezelési utasítás / Készülék | 57 |
| Rendeltetésnek megfelelő használat | 58 |
| Maradék kockázat | 58 |
| Vibráció (kéz és kar rezgése) | 58 |
| Biztonsági tudnivalók | 59 |
| A gép leírása / Pótalkatrészek | 60 |
| Összeállítás | 60 |
| Üzembe helyezés | 60 |
| Használati megjegyzések | 61 |
| Karbantartás és gondozás | 61 |
| Tárolás | 62 |
| Garancia | 62 |
| Lehetséges zavarok | 62 |
| Műszaki adatok | 63 |

A gép és tartozékai

 Kérjük, ellenőrizze kicsomagoláskor a karton tartalmának

- ▶ hiánytalanságát
- ▶ esetleges szállítási károkat

A talált hiányosságot haladéktalanul közölje kereskedőjével, beszállítójával vagy a gyárral. Későbbi reklamációt nem áll módunkban elfogadni.

- 1 Keverőgép
- 1 Szorítókulcs
- 1 Keverő (2-részes)
- 1 Pár szénkefe
- 1 Használati útmutató
- Biztonsági utasítások
- 1 Garancianyilatkozat

Ártalmatlanítás, selejtezés



A tönkrement elektromos készülék nem való a háztartási hulladékba. A készüléket, tartozékait és csomagolását környezetkímélő módon juttassa hulladékba.

Az elhasznált elektromos és elektronikai készülékekről szóló 2012/19/EU Európai Irányelv rendelkezései szerint a már nem használható elektromos készülékeket külön kell begyűjteni és a környezetnek megfelelő újrahasznosításra előkészíteni.

EK-megfelelőségi nyilatkozat

Sz. (S-No.): 14228

A irányelvnek megfelelően: **2006/42 EK**

Az

Altrad Lescha Atika GmbH

Josef-Drexler-Str. 8, 89331 Burgau – Germany

a fenti Irányelv előírásainak megfelelően kizárólagos felelősséggel kijelenti, hogy a

Hand-Rührgerät (Kézi keverőgép) Típus / Model RL 1000

Sorozatszám: 110000 – 150000

megfelel a fenti Irányelv, továbbá az alábbi Irányelvek követelményeinek:

2014/30/EU és 2011/65/EU.

A következő harmonizált szabványok kerültek alkalmazásra:

EN 62841-1:2015; EN 62841-2-10:2017

EN 55014-1:2017; EN 55014-2:2015;

EN IEC 61000-3-2:2019; EN 61000-3-3:2013/+A1:2019

A műszaki iratok őrzésének helye:

Altrad Lescha Atika GmbH – Műszaki Iroda

Josef-Drexler-Str. 8 – 89331 Burgau – Germany

i.A. 

Burgau, 11.11.2021

i.A. G. Koppenstein,
Tervező részleg vezetése

Gép szimbólumok

| | | | |
|---|--|---|--|
|  | Üzembe helyezés előtt olvassa el és vegye figyelembe a biztonsági útmutatásokat. |    | Javítási, karbantartási és tisztogatási munkák előtt a motort állítsuk le és a hálózati dugót húzzuk ki. |
|  | Viseljünk szem- és fülvédő eszközt. |  | Viseljen porvédőt. |
|  | Viseljen védőkesztyűt. |  | Védje nedvességtől. |
|  | A termék megfelel az erre a termékfajtára vonatkozó európai irányelveknek. | | |
|  | Gép II. védelmi osztály (védőszigeteléssel) | | |

Használati útmutató szimbólumai



Fenyegető veszély vagy veszélyes helyzet. Az itt leírt tudnivalók figyelmen kívül hagyása sérüléseket okozhat vagy dologi károkhoz vezethet.



Fontos tudnivalók a szakszerű kezeléshez. Az itt leírt tudnivalók figyelmen kívül hagyása zavarokhoz vezethet.



Használati útmutatások. Az itt leírt tudnivalók segítenek Önnek mindenféle funkció legjobb kihasználásában.



Szerelés, kezelés és karbantartás. Itt pontos magyarázatot kap, mit kell tennie.



A számozás az 3. – 4. oldalon lévő ábrákra vonatkozik.

Rendeltetésnek megfelelő használat

- A keverőgép otthoni munkák alkalmával folyadékok és por halmazállapotú anyagok keverésére való, mint pl.: **festék, habarcs, ragasztó, gipsz, fugázó anyagok, spatulyázó massa, bevonó massa.**
- Csak géphez való keverőt használjon, legfeljebb 120 mm (RL 1000) átmérővel.
- Nem szabad a gépet használni a következő esetekben:
 - fűrógépként vagy más készülék meghajtására
 - megfelelő előtéttel polírozáshoz, csiszoláshoz, élezéshez vagy gravírozáshoz.
- Minden ezt meghaladó használat, különösen pedig éghető vagy robbanóképes anyagok (**tűz- és robbanásveszély**) keverése és az élelmiszer-feldolgozásban történő alkalmazás nem rendeltetészerűnek minősül. Az ezekből eredő mindennemű károkért a gyártó felelősséget nem vállal.

→ a kockázatot kizárólag a használó viseli.
- A rendeltetésnek megfelelő használathoz tartozik még a gyár által előírt módon való használat-, karbantartás- és javítás valamint az útmutatóban olvasható biztonsági tudnivalók követése.
- A használathoz érvényes balesetelhárítási előírásokat, és az általánosan elismert munkaegészségügyi és biztonságtechnikai szabályokat be kell tartani.
- A keverőgép önkényes megváltoztatása az abból eredő bármilyen kárra kizárja a vállalt gyári szavatosságot.
- Laitetta saa varustaa, käyttöä ja huoltaa vain henkilö, jolla on tehtävien tottuneus ja vaaratilanteista tietoisia. Kunnossapitoitään saa suorittaa vain meidän tai meidän ilmoittaman asiakaspalvelun kautta.

Maradék kockázat



Még a rendeltetésnek megfelelő használatnál és a felhasználási cél által meghatározott vonatkozó biztonsági szabályok megtartása mellett is bizonyos maradék kockázattal számolni kell.

Ezt a maradék kockázatot minimumra csökkentheti, ha a munkánál figyelembe veszi a „Biztonsági útmutatások”, a „Rendeltetésnek megfelelő használat” és magának a használati útmutatónak a leírásait.

Mindezek figyelembe vétele és a kellő óvatosság segít a balesetek és sérülések megelőzésében.

- Figyelmen kívül hagyott vagy figyelmet elkerülő biztonsági intézkedések a kezelő sérüléseihez vagy a tulajdon káraihoz vezetnek.
- Érintkezés forgó fűrőbetéttel (zúzóási veszély).
- Forgó keverőszerkezet megérintése (vágási sérülés).
- Áram miatti veszélyeztetés nem szabályszerű elektromos csatlakozó kábelek alkalmazása esetén.
- Feszültség alatt lévő részek érintése nyitott elektromos szerkezeti elemek esetén
- Halláskárosodás hallásvédő nélküli hosszabb munka esetében.

Továbbá minden megtett intézkedés ellenére is meglévő, nem nyilvánvaló maradék kockázatok.

Rezgés Vibráció (kéz és kar rezgése)

Kéz-kar rezgés $a_{v_{nw}} = 3,49 \text{ m/s}^2$

Mérési bizonytalanság: $K = 1,5 \text{ m/s}^2$

Figyelmeztetés:

A gép használata során észlelt tényleges rezgés kibocsátási érték eltérhet a kezelési utasításban foglalt, vagy a gyártó által megadott értéktől. Ezt a következő tényezők befolyásolhatják, melyeket a gép használatbavétele előtt, ill. használata során figyelembe kell venni:





- Szakszerűen használják-e a gépet?
- Anyagvágás vagy -feldolgozás jellege megfelelő-e?
- A gép használati állapota rendben van-e?
- Rendben van-e a keverő szerszám állapota, megfelelő szerszám van-e felszerelve?
- Fel vannak-e szerelve a tartó fogantyúk vagy a tartozékként beszerezhető rezgéscsökkentő fogantyúk, ezek szorosan illeszkednek-e a motortesthez?

Amennyiben a gép használata során kényelmetlen érzése támad, vagy a kezének bőre elszíneződött, azonnal szüntesse be a munkavégzést. Rendszeres időközönként tartson pihenő szünetet. Ha nem tart elegendő szünetet, karján és kezén rezgés okozta tünetek léphetnek fel.

Becsléssel meg kell állapítani a munkavégzés, illetve a gép használata során fellépő terhelés mértékét, és a pihenő szünetek időtartamát és gyakoriságát ennek függvényében kell meghatározni. Ily módon a teljes munkaidőre jutó terhelés mértékét lényegesen mérsékelni lehet. Csökkentse minimális mértékre a rezgés okozta kockázatokat. A gépet a kezelési utasításban foglaltaknak megfelelően ápolja.

Ne használja a gépet 10°C-nál alacsonyabb hőmérsékleten. Készítsen munkatervet, melynek alapján korlátozni lehet a rezgés okozta terhelést.

Biztonsági tudnivalók

-  A biztonsági tudnivalókat minden olyan személynek adja tovább, aki a készülékkel munkát végez.
-  16 év alatti gyermekek és fiatalokúak valamint olyan személyek, akik a használati utasítást nem olvasták, a gépet nem kezelhetik.
-  Órizza meg gondosan ezeket a biztonsági útmutatásokat.
-  Tartsa be a mellékelt „Általános biztonsági tudnivalók” előírásait.

Biztonsági utasítások keverőgépekhez

- a) **Tartsa az elektromos szerszámot két kézzel a fogantyújánál fogva.** Ha elveszíti az uralmát a gép felett, az sérülésekhez vezethet.
- b) **A veszélyes légkör elkerülése érdekében gondoskodjon megfelelő szellőzésről éghető anyagok keverése esetén.** Belélegezheti a képződő gázokat vagy az elektromos szerszámok által keltett szikrák gyulladást okozhatnak.
- c) **Ne keverjen vele élelmiszert.** Az elektromos szerszámokat és azok felhasználási területét nem élelmiszerek feldolgozására tervezték.
- d) **Illetéktelen személyeket tartson távol a hálózati csatlakozóvezetékétől.** A hálózati vezeték beleakadhat a keverőszerkezetbe.
- e) **Gondoskodjon róla, hogy a keverőtartály stabilan és biztonságosan álljon.** Egy nem megfelelően biztosított tartály váratlanul elmozdulhat.
- f) **Ügyeljen arra, hogy ne fröccsenjen folyadék az elektromos szerszám házába.** Az elektromos szerszámba bejutott folyadék károsodáshoz és áramütéshez vezethet.
- g) **Tartsa be a keverendő anyagra vonatkozó útmutatókat és biztonsági utasításokat.** A keverendő anyag egészségre káros lehet.
- h) **Amennyiben az elektromos szerszám beleesik a keverendő anyagba, azonnal húzza ki a hálózati dugót, és az elektromos szerszámot vizsgálta át szakemberrel.** Ha belenyúl abba a tartályba, ahol a még bedugott elektromos szerszám található, az áramütéshez vezethet.
- i) **A keverési folyamat során ne nyúljon bele kézzel a keverőtartályba, és más tárgyakat se dugjon bele.** A keverőművel való érintkezés komoly sérüléseket okozhat.
- j) **Hagyja, hogy az elektromos szerszám a keverőtartályban elinduljon és leálljon.** A keverőmű nem ellenőrzött módon körbefordulhat és elhajolhat.

 A további biztonsági tudnivalókat nézze meg a mellékelt „Általános biztonsági tudnivalók” c. információs füzetben.

További biztonsági tudnivalók a - „Személyek biztonsága”-ra vonatkozóan

- A készüléket ne használja olyan célokra, amelyekre az nem való (lásd „Rendeltetésszerű használat” és „Munkavégzés az keverőgéppel” pontokat).
-  **Cementet vagy adalékait ne fogja meg, és ne lélegezze be (porképződés) és be se lélegezze.** A keverőedény betöltésénél és ürítésénél viseljen személyi védőeszközöket (védőkesztyűt, védőszemüveget, porvédő maszkot).
- Más személyt és állatot tartson távol a munkaterületétől. Ne engedje, hogy a szerszámot vagy annak kábelét más személy, főként gyermek megfogja.
- Szakítsa félbe a géppel végzett munkáját, ha másik munkaterületre való átállásnál a közelben gyermekek vagy háziállatok tartózkodnak.
- A gépet kezelő személy harmadik személlyel szemben felelős a munkaterületen.
- A felhasználó felelős azokért a balesetekért vagy veszélyekért, amelyek más személyeket fenyegetnek, vagy mások tulajdonát érik.
- A készüléket mindaddig soha ne alkalmazza, amíg érdektelen személyek vannak a közelben.

További biztonsági tudnivalók az - „Elektromos szerszám használata és kezelése”-re vonatkozóan

- A készüléket soha ne hagyja felügyelet nélkül.
- A készüléket csak kompletten és felhelyezett biztonsági kiegészítésekkel használja és a gépen semmi olyat meg ne változtasson, ami a biztonságot korlátozhatja.
- A gépet illetve annak alkatrészeit meg ne változtassa.
- Az alábbi esetekben kapcsolja ki a készüléket és a hálózati dugót húzza ki az aljzatból:
 - javítási műveleteknél
 - karbantartásnál és tisztításnál
 - zavarok elhárítása
 - a csatlakozó vezetékek vizsgálata közben, hogy azok összetekeredtek vagy sérültek-e
 - Szállítás
 - készülék elhagyása (rövid megszakítás esetén is)
 - szokatlan zörejek és vibrációk esetén
- Keverőgépét mindig megfelelően gondozza:
 - Figyeljen rá, hogy a szellőzőnyílások szabadon maradjanak.
 - Tartsa olajtól és zsírtól mentesen a fogantyút.
- Ellenőrizze a gépet az esetleges sérülésekre:
 - A gép további használata előtt a biztonsági szerkezetek kifogástalan és rendeltetésüknek megfelelő működését ellenőrizze.
 - Ellenőrizze, hogy a mozgó alkatrészek működése kifogástalan-e, vagy nincs-e valamelyik alkatrész megsérülve. Az összes alkatrésznek helyesen kell felszerelve lennie és minden feltételt teljesítenie kell a fűrészfogó kifogástalan működése érdekében.
 - A sérült védőberendezést és alkatrészt arra hivatott szakembernek kell javítania vagy kicserélnie, amennyiben a használati útmutató mást nem ad meg.
 - A sérült vagy olvashatatlan biztonsági címkét ki kell cserélni.



- A használaton kívüli gépet száraz, lezárt helyiségben tárolja, olyan helyen, ahol ahhoz gyermekek hozzá nem férhetnek.

További biztonsági tudnivalók az - „Elektromos biztonság”-ra vonatkozóan

- A csatlakozó vezeték kivitele feleljen meg az IEC 60 245 (H 07 RN-F) előírásnak és keresztmetszete legyen legalább
 - ⇒ 3 x 1,5 mm², 25 m kábelhosszúságig
 - ⇒ 3 x 2,5 mm², 25 m feletti kábelhosszúságnál
- A túl hosszú csatlakozó vezetékeken túlzott mértékű feszültségesés keletkezik. A motor már nem éri el a maximális teljesítményét és a gépnek csökken a működőképessége.
- Ac satlakozó vezetékek dugói és csatlakozó aljzatai gumiból, lágy PVC-ből vagy más hőre lágyuló, ugyanolyan mechanikai szilárdságú anyagból készüljenek, vagy ilyenekkel legyenek bevonva
- A csatlakozó vezeték dugós csatlakozó része fröccsenő víz ellen védett legyen.
- A csatlakozó vezeték elhelyezésénél ügyeljen rá, hogy az ne legyen zavaró, ne zúzódjék, ne törjön meg és a csatlakozó dugó ne legyen nedves.
- Kábeldob használatánál a kábelt mindig teljesen tekerje le a dobról.
- Ellenőrizze a hosszabbító kábelt rendszeresen és cserélje ki, ha megsérült.
- **Ne használjon meghibásodott csatlakozó vezetékeket.**
- Provizórikus elektromos csatlakozásokat ne alkalmazzon.
- A védőberendezéseket áthidalni vagy üzemen kívül helyezni soha nem szabad.
- A gépet hibaáram védőkapcsolón keresztül csatlakoztassa (30 mA-es legyen).

⚠ Az elektromos csatlakoztatást ill. a készülék elektromos egységein végzendő javításokat csak engedélyezett villamosági szakember vagy valamely ügyfélszolgálatunk végezhet. A helyi előírásokat, elsősorban a védőintézkedésekre vonatkozóan, be kell tartani.

További biztonsági tudnivalók a - „Szerviz”-re vonatkozóan

- ⚠ A gép más részein javításokat csak maga a gyár, vagy egy általa megbízott szakcég végezhet.
- ⚠ Csak eredeti gyári pótalkatrészt és tartozékot használjon. Más eredetű pótalkatrész és egyéb tartozék használata a felhasználó balesetéhez vezethet.

A gép leírása / Pótalkatrészek

➔ 1 / 2

| Poz | Megnevezés | Rendelési szám |
|-----|---|-------------------|
| | | RL 1000 |
| 1. | Keverőgép | |
| 2. | Habarcskeverő a) Keverőszár b) Keverő rátét | 372584 Ø120 mm |
| 3. | BE-KI-kapcsoló | |
| 4. | Bekapcsolás-zár | |
| 5. | Fordulatszám szabályozó | |
| 7. | Fogantyú | |
| 8. | Keverőtengely | |
| 9. | Szénkefe fedél | 372660 |
| 10. | Szénkefék (2 db) | 372658 |
| 11. | Szorítókulcs SW 22 | 372562 |
| 12. | Szorítókulcs SW 19 | 372657 |
| 13. | Ragasztócímke biztonsági felirattal | 372662 |
| 14. | Tárcsás keverő | 372614 Ø 114 mm |
| 15. | Csigás keverő | 372583 Ø 140 mm |



Összeállítás

A keverő befogása

- ➔ **3** Csavarja rá a (2a) keverőszárat a (7) keverőtengelyre. Biztosítsa a keverőszárat a (10/11) szorítókulcsokkal.
- ➔ **4** Csavarja fel a (2b) keverő feltétet a (2a) keverőszárra és a (10) szorítókulccsal biztosítsa a keverő feltétet.

Üzembe helyezés

⚠ A gépet addig nem szabad üzembe helyezni, míg el nem olvasta a használati útmutatóját, minden útmutatást figyelembe nem vett és a gépet előírásnak megfelelően fel nem szerelte.

- Győződjön meg arról, hogy a készülék teljesen és előírászerűen össze van szerelve.
- **Ellenőrizze minden használat előtt:**
 - ac satlakozó vezetékek esetlegesen hibás helyeit (repedések, vágások vagy hasonlók)
 - ⚠ meghibásodott vezetékeket soha ne használjon
 - ellenőrizze a készülék esetleges sérüléseit (lásd Biztonságos munkavégzés)
 - a keverő meghúzása megfelelő-e

Hálózati csatlakozás

- Hasonlítsa össze a készülék típuscímkéjén megadott feszültséget a hálózati feszültséggel és csatlakoztassa a készüléket a megfelelő és előírás szerű csatlakozó aljzatra.
- Csatlakoztassa a készüléket 30 mA Fi-védőkapcsolóval (Hibaáram-védőkapcsoló).
- Ne használjon meghibásodott csatlakozó vezetékeket.
- Legalább 1,5 mm_c keresztmetszetű, legfeljebb 25 m hosszú hálózati hosszabbító kábelt használjon a gép csatlakoztatásához.

 **Biztosíték: 10 A**

Bekapcsolás / Kikapcsolás

Ne használjon olyan készüléket, amelynek a kapcsolóját nem lehet be- kikapcsolni. A sérült kapcsolót haladéktalanul javíttassa meg vagy cseréltesse ki arra alkalmas szakemberrel vagy a kijelölt vevőszolgálattal.

Bekapcsolás

- ➔  Először a bekapcsolási zárat nyissa meg (4). Nyomja meg a BE-KI gombot a fogantyú-kapcsolón (3).

 Indítsa el a gépet a legalacsonyabb fordulatszámon (1. fokozat).

Kikapcsolás

- ➔ Engedje el a BE-KI gombot a fogantyú-kapcsolón.

 Ein Dauerbetrieb ist bei diesem Gerät nicht möglich.

Fordulatszám szabályozás

Ennél a kivitelnél a motor fordulatszáma és azzal együtt a keverési teljesítmény szabályozható (fokozat 1 – 6).



- ➔  A fordulatszámot a fordulatszám-szabályozóval (5) állíthatja be – $n_0 = 0 \text{ min}^{-1} - 1100 \text{ min}^{-1}$.





- 1. fokozat → min. teljesítmény = LASSÚ.
- 6. fokozat → max. teljesítmény = GYORS.

Használati megjegyzések

 **Feltétlenül vegye figyelembe a biztonsági utasításokat (lásd a „Biztonságos munkavégzés” c. részt).**

Keverőgép használatára vonatkozó megjegyzések

- Keverés alatt gépet mindkét kezével tartsa.
-  **Ne nyúljon a fogásba a levő keverőszerszám.**
-  Az anyag ne fröcsköljön! Mindig alacsony fordulatszámon dolgozzék, amikor a keverőgépet az anyagba bemeleti, vagy onnan kiemeli.
-  Csak a gyár által ajánlott keverőt használja. Ügyeljen a megengedett legnagyobb átmérőre (120 mm – RL 1000).

- A mellékelt habarcseverő sűrű, nyúlós állagú anyagok keverésére szolgál: mint például habarcs, spatulyázó massa, cement, vakolat, mész, beton, esztrich stb.
- Keverés alatt növelje a fordulatszámot. A keverőgépet annyira ideig merítse a kevert anyagba, míg az teljesen átkeveredett. Vegye figyelembe az anyag gyári feldolgozási utasításait.
-  **Folyamatos üzemben ne dolgozzék alacsony fordulatszámon. Olyankor a motor túlterhelődik, ill. túlmelegszik, mert nem kap kellő hűtést.**
-  Amennyiben más anyagféleségek keverését kell elvégezni, a következő keverőszerszámok választhatók:
 - ➔  Csigás keverő (14)
sűrű, nyúlós állagú anyagokhoz: például ragasztóhabarcs, csempe és építési ragasztó, készvakolat, spatulyázó massa, esztrich stb.
 - ➔  Tárcsás keverő (13)
folyékony és egyengető keverékekhez: például lakk, festék, aljzatkiegyenlítő massa, enyv, stb.



Karbantartás és gondozás



Minden karbantartási és tisztítási művelet előtt

- **Kapcsolja ki a gépet**
- **Várja meg, míg a gép leáll**
- **Húzza ki a konnektordugót**

Csak eredeti pótalkatrészt használjon. Más eredetű alkatrész előre nem látható károkhoz és balesethez vezethet.

Minden ezen túlmenő karbantartást csak a gyár vagy vevőszolgálati műhely végezheti.

A használaton kívüli gépet száraz, lezárt helyiségben tárolja, olyan helyen, ahol ahhoz gyermekek hozzá nem férhetnek.

 A készüléket minden használat után gondosan tisztítsa meg, hogy továbbra is kifogástalanul működjék.

- Tisztítsa ki a hűtőlevegő nyílásokat minden használat után
- A tisztításhoz csak nedves meleg törölröngyöt és puha keféket használjon.
- A gépet folyóvízzel vagy nagynyomású tisztítóval ne tisztítsa.
- A műanyag alkatrészeknél ne használjon oldószert (benzint, alkoholt, stb.), mert az megtámadhatja a műanyagot.
- Ellenőrizze a fogantyúk szilárd rögzítését.
- Tartsa tisztán a keverőt
- A keverőgépben szénkefék vannak. Ha ezek elkoptak, a vevőszolgálatnál ill. egy szakműhelyben cseréltesse ki.

 **Saját biztonsága érdekében rendszeresen ellenőrizze a keverő épségét. Ha sérülést talál rajta, haladéktalanul cserélje ki.**

 **A keverőtengelyt rendszeresen ellenőrizze. Ha hibás a keverőszár, azt tovább már nem szabad használni. Javíttassa meg a gépet a vevőszolgálatnál, vagy egy szakműhelyben.**

Szénkefék cserélése

A szénkeféket cserélje ki, ha már kb. 4 mm hosszúságúra lekoptak.

- ⇒ **7** Távolítsa el a szénkefék (8) védőfedelét a motorburkolat mindkét oldalán megfelelő csavarhúzó óramutatóval ellentétes irányú csavarásával.
- ⇒ Vegye ki a szénkeféket, és ügyeljen a tartórugó megfelelő helyzetére.
- ⇒ Tegye be az új szénkeféket (9) és ügyeljen a tartórugó megfelelő helyzetére.
- ⇒ **i** A szénkeféket párosával cserélje.
- ⇒ Csavarja be a szénkefe fedelét.

Tárolás



Húzza ki a konnektordugót.

- A használaton kívüli gépet száraz, lezárt helyiségben tárolja, olyan helyen, ahol ahhoz gyermekek hozzá nem férhetnek.
- Hosszabb tárolás előtt legyen figyelemmel a következőkre, hogy a gép élettartamát meghosszabbítsa és biztosítsa annak könnyű kezelhetőségét.
 - végezzen alapos tisztítást

Garancia

Kérjük a mellékelt garancianyilatkozat figyelembe vételét.

Lehetséges zavarok



Minden zavarelhárítás előtt

- Kapcsolja ki a gépet
- Várjon, míg leáll a keverő
- Húzza ki a konnektordugót

i Minden zavarelhárítás után helyezzen üzembe minden biztonsági berendezést és ellenőrizze azokat.

| Keletkezett zavar | Lehetséges ok | Megszüntetés |
|---|--|--|
| A motor nem indul | ⇒ Nincs hálózati feszültség (áramkimaradás) ⇒ Meghibásodott a csatlakozókábel ⇒ Motor vagy kapcsoló meghibásodott | ⇒ i Biztosíték: 10 A ⇒ Kábel cseréje ill. a kábel megvizsgálása (villamossági szakember) ⚠ hibás kábeleket ne használjunk tovább ⇒ Ap robléma megszüntetése érdekében forduljon a gyártóhoz vagy az általa megnevezett céghez |
| Szokatlan rezgések | ⇒ Hibás a keverő ⇒ Hibás a tokmány ⇒ Nem a géphez való a kevert anyag | ⇒ Cserélje ki a keverőt ⇒ Ap robléma megszüntetése érdekében forduljon a gyártóhoz vagy az általa megnevezett céghez ⇒ Hibás a feldolgozás. Vegye figyelembe az anyag gyári feldolgozási utasításait. |
| A készülék beindul, de már csekély terhelésnél leáll, és esetleg magától kikapcsolódik. | ⇒ A csatlakozó vezeték túl hosszú vagy túl kis keresztmetszetű. ⇒ Dugaszoló aljzat a főcsatlakozótól túl messze van és a csatlakozóvezeték keresztmetszete túl kicsi. | ⇒ Csatlakozóvezeték legalább 1,5 mm ² , maximum 25 m hosszú. ⇒ Hosszabb vezeték esetén a kábelkeresztmetszet legalább 2,5 mm ² . |

i További hiba vagy kérdés esetén kérjük, forduljon helyi kereskedőjéhez.

Műszaki adatok

| Típus / Model | RL 1000 |
|--|--|
| Gyártási év | lásd az utolsó oldalon |
| Motorteljesítmény P1 | 950 W |
| Motor | Váltakozó áramú motor 230 V ~ 50 Hz |
| Fordulatszám n_0 (Fordulatszám-szabályozóval) | 0 - 1100 min ⁻¹ |
| Keverő Ø | 120 mm |
| Keverő-tartó | M 14 |
| Keverő-hosszúsága | ca. 590 mm |
| Kéz-kar vibráció a kezelő fogantyún (EN 1033/DIN 45675 szerint) | $a_h = < 3,49 \text{ m/s}^2$ mészvíz keverése |
| Mérési bizonytalanság K | 1,5 m/s ² |
| Keverhető térfogat | < 40 Liter |
| Súly | 3,75 kg |
| Mért hangteljesítményszint L_{WA} (EN ISO 4871 szerint) | 101 dB (A) |
| Hangnyomásszint L_{PA} (EN ISO 4871 szerint) | 90 dB (A) |
| Mérési bizonytalanság K | 3 dB (A) |
| Védelmi osztály | II /  védőszigeteléssel |
| Védettség | IP 20 |

Sadržaj

| | |
|----------------------------------|----|
| Sadržaj pošiljke | 64 |
| Uklanjanje otpada | 64 |
| EU izjava o konformnosti | 64 |
| Simboli upute za uporabu / stroj | 64 |
| Odgovarajuća namjenska uporaba | 65 |
| Preostali rizici | 65 |
| Vibracije (vibracije šake-ruke) | 65 |
| Sigurnosne napomene | 66 |
| Opis stroja / Rezervni dijelovi | 67 |
| Sastavljanje | 67 |
| Puštanje u pogon | 67 |
| Napomene za uporabu | 68 |
| Održavanje i njega | 68 |
| Skladištenje | 68 |
| Jamstvo | 68 |
| Moguće smetnje | 69 |
| Tehnički podatci | 69 |

Sadržaj pošiljke

 Nakon otvaranja provjerite sadržaj kartona na

- ▶ potpunost
- ▶ eventualna oštećenja od transporta

Javite reklamacije odmah trgovcu, pošiljatelju odnosno proizvođaču. Naknadne reklamacije se ne uvažavaju.

- 1 miješalica
- 1 mješač (iz 2 dijela)
- 1 uputa za uporabu
- 1 izjava o garanciji
- 2 ključa za pritezanje
- 1 par ugljenih četkica
- Opće sigurnosne napomene

Uklanjanje otpada



Električni uređaji ne spadaju u kućni otpad. Uređaji, pribor i ambalažu odložite u skladu sa zaštitom okoliša. Uređaji, pribor i ambalažu odložite u skladu sa zaštitom okoliša.

U skladu s Europskom smjernicom 2012/19/EU o starim električnim i elektroničkim uređajima, električni uređaji koji više nisu sposobni za uporabu moraju se skupljati odvojeno i podvrgnuti ekološki primjerenome recikliranju.

EU izjava o konformnosti

Br. (S-No.): 14228

odgovarajući smjernici: **2006/42 EU**

Ovime mi,

Altrad Lescha Atika GmbH

Josef-Drexler-Str. 8, 89331 Burgau – Germany

s punom odgovornošću izjavljujemo da je ovaj proizvod
Hand-Rührgerät (Ručna miješalica) Tip / Model RL 1000

Serijski broj: 110000 – 150000

usklađen s odredbama gore navedenih EU smjernica kao i s odredbama sljedećih smjernica:

2014/30/EU i 2011/65/EU.

Primijenjene su sljedeće harmonizirane norme:

EN 62841-1:2015; EN 62841-2-10:2017

EN 55014-1:2017; EN 55014-2:2015;

EN IEC 61000-3-2:2019; EN 61000-3-3:2013/+A1:2019

Pohrana tehničke dokumentacije:

Altrad Lescha Atika GmbH – Technisches Büro

Josef-Drexler-Str. 8 – 89331 Burgau – Germany

i.A. 

Burgau, 11.11.2021

i.A. G. Koppenstein,
Konstrukcijsko vođenje

Simboli stroj

| | | | |
|---|--|---|---|
|  | Prije puštanja u pogon pročitati i pridržavati se upute za uporabu i sigurnosnih naputaka. |  | Prije radova održavanja, popravka i čišćenja motor isključiti i izvući mrežni utikač. |
|  | Nositi zaštitu za oči i uši. |  | Nosite zaštitu protiv prašine. |
|  | Nositi zaštitne rukavice. |  | Zaštititi od vlage. |
|  | Proizvod odgovara vrijedećim europskim smjernicama specifičnim za proizvode te vrste. | | |
|  | Stroj zaštitne klase II (zaštitno izoliran). | | |

Simboli uputa za uporabu

 **Prijeteće opasnosti ili opasne situacije.** Nepridržavanje ovih naputaka može imati za posljedicu ozljede ili voditi oštećenju stvari.

 **Važne upute za stručno rokovanje.** Nepridržavanje ovih naputaka može imati za posljedicu ozljede ili voditi oštećenju stvari.

 **Naputci za uporabu.** Ove upute Vam pomažu da sve funkcije optimalno koristite.

 **Montaža, posluživanje i održavanje.** Ovdje će Vam se točno objasniti, što morate učiniti.



➡ 1

➡ 2

➡ 3

Numeracija ukazuje na slike na stranicama 3-4.

Odgovarajuća namjenska primjena

- Miješalica se može koristiti u kućnoj radinosti za miješanje tekućih građevinskih materijala i građevinskih materijala u obliku praha, kao npr.: boje, žbuka, ljepilo, gips, materijali za fugiranje, masa za poravnavanje površine, masa za nanošenje slojeva.
- Smiju se koristiti samo mješalici koji su namijenjeni za ovaj uređaj s presjekom od maksimalno 120 mm (RL 1000).
-  Uređaj se ne smije koristiti:
 - kao bušilica ili pogon za ostale uređaje
 - za poliranje, brušenje, graviranje odgovarajućim nastavcima
-  Svaka upotreba koje nije smijerna sa određenom upotrebom, pogotovo miješanje eksplozivnih smijesa ( **opasnost požara i eksplozije**) i upotreba na području životnih namjerna važi kao neshodna određenoj upotrebi. Za bilo koju štetu koja rezultira iz gore navedenog, proizvođač ne snosi nikakvu odgovornost.
→ **Ū Rizik snosi korisnik sam.**
- Odgovarajuća namjenska primjena uključuje pridržavanje od proizvođača propisanih uvjeta za rad, održavanje i popravak i pridržavanje sigurnosnih naputaka koji se nalaze u uputi.
- Treba se pridržavati za pogon važećih dotičnih propisa za sprječavanje nesreće te ostalih opće priznatih radno medicinskih i sigurnosno tehničkih pravila.
- Samovoljne promjene na miješalici isključuju odgovornost proizvođača za štete bilo koje vrste koje nastanu usljed toga.
- Uređaj mogu za uporabu pripremati, upotrebljavati i održavati samo osobe, koje su za to osposobljene i koje su upoznate s opasnostima te vrste.

Preostali rizici

 Čak i pri odgovarajućoj namjenskoj primjeni, unatoč pridržavanju svih dotičnih sigurnosnih propisa, mogu zbog određene konstrukcije u svrhu namjene još postojati preostali rizici.

Preostali rizici se mogu minimirati ako se poštuju „sigurnosni naputci“ i „odgovarajuća namjenska primjena“ te cjelokupna uputa za uporabu.

Pažljivost i oprez smanjuju rizik ozljeda osoba i oštećenja.

- Ignorirane sigurnosne mjere ili one, koje se ne poštuju, mogu dovesti do ozljede korisnika ili oštećenja imovine
- Kontakt s rotirajućim zaglavnikom svrdla (opasnost od prignječanja)
- Zahvaćanje u rotirajući mješalac (posjekotine)
- Ugrožavanje kroz struju, kod korištenja neispravnog električnog priključnog voda.
- Ugrožavanje kroz struju, kod korištenja neispravnog električnog priključnog voda.
- Oštećivanje sluha kod dugotrajnijih radova bez zaštite sluha.

Unatoč poduzetih mjera opreza još mogu postojati ne toliko očigledni preostali rizici.

Vibracije (vibracije šake-ruke)

Vibracije ruka-šaka $a_{v_{nw}} = 3,49 \text{ m/s}^2$

Nesigurnost mjerenja: $K = 1,5 \text{ m/s}^2$

Upozorenje!

Stvarno prisutna vrijednost emisije vibracija tijekom korištenja stroja može odstupati od one koja se nalazi u uputi za uporabu ili koju je naveo proizvođač. Na to mogu utjecati faktori na koje bi trebalo obratiti pozornost prije odnosno tijekom upotrebe.





- koristi li se stroj pravilno
- Je li način rezanja materijala odnosno način na koje se on obrađuje pravilan
- Je li uporabno stanje stroja u redu
- Je li mješalac u redu odnosno, je li montiran ispravan mješalac.
- Jesu li montirane ručke i eventualno ručke otporne na vibracije i dobro fiksirane na tijelo stroja.

Ako za vrijeme uporabe stroja osjetite nelagodu ili promjenu boje kože na rukama, odmah prekinite rad. Napravite dovoljno duge stanke. Ako nemate dovoljne duge stanke, može doći do vibracijskog sindroma šaka-ruka.

Trebali biste procijeniti stupanj opterećenja ovisno o radu odnosno uporabi stroja i napraviti odgovarajuće stanke. Na taj način možete bitno smanjiti stupanj opterećenja tijekom cijelog radnog vremena. Smanjite rizik izloženosti vibracijama. Njeguajte ovaj stroj u skladu s napomenama u ovim uputama za uporabu.

Izbjegavajte uporabu stroja na temperaturama od $t=10^\circ\text{C}$ ili nižim. Napravite plan rada prema kojem možete ograničiti izloženost vibracijama.

Sigurnosne napomene

-  Sigurnosne upute dajte svim osobama, koje rade sa uređajem.
-  Djeca i mladi ispod 16 godina i osobe, koje nisu pročitale uputu za uporabu, ne smiju posluživati stroj.
-  Dobro sačuvajte ove sigurnosne naputke.
-  Pridržavajte se priloženih „Općih sigurnosnih napomena“.

Sigurnosne upute za miksera

- a) **Držite električni alat s obje ruke na predviđenim ručkama.** Gubitak kontrole može rezultirati ozljedama.
- b) **Da biste izbjegli stvaranje opasne atmosfere, pri miješanju zapaljivih tvari osigurajte odgovarajuću ventilaciju.** Pare koje nastaju mogu se udahnuti ili zapaliti pomoću iskra koje stvaraju električni alati.
- c) **Ne miješajte nikakvu hranu.** Električni alati i njihov pribor nisu namijenjeni za obradu hrane.
- d) **Držite mrežni kabel za strujno napajanje podalje od radnog područja.** Mrežni kabel može se uhvatiti u propeleru.
- e) **Provjerite je li posuda za miješanje stabilna i sigurna.** Nepropisno osigurana posuda može se neočekivano pomaknuti.
- f) **Pazite da se na kućište električnog alata ne prska tekućina.** Tekućina koja je ušla u električni alat može dovesti do oštećenja i strujnog udara.
- g) **Slijedite upute i sigurnosne napomene za materijal koji se miješa.** Materijal koji se miješa može biti štetan za zdravlje.
- h) **Ako električni alat padne u materijal koji treba miješati, odmah izvucite mrežni utikač i predajte elektroalat stručnom osoblju na pregled.** Umakanje ruke u posudu u kojoj je još uvijek elektroalat spojen u utičnicu može rezultirati strujnim udarom.
- i) **Ne stavljajte ruke ni neke druge predmete u posudu tijekom postupka miješanja.** Doticanje propelera može dovesti do ozbiljnih ozljeda.
- j) **Pustite da se električni alat pokrene i zaustavi samo u posudi za miješanje.** Propeler se može nekontrolirano vrtjeti ili savinuti.

-  Za dodatne sigurnosne napomene pogledajte priloženu brošuru "Opće sigurnosne napomene".

Ostale sigurnosne napomene - „Sigurnost osoba“

- Nemojte koristiti uređaj za svrhe, za koje nije namijenjen (vidi „Odgovarajuća namjenska primjena“ i „Poslovi s miješalicom“).
-  **Cement ili dodatke nemojte dodirivati, udisati (razvijanje prašine) ili uzimati.** Prilikom punjenja i pražnjenja spremnika za miješanje nosite osobnu zaštitnu odjeću (rukavice, zaštitne naočale, masku za zaštitu od prašine).

- Pobrinite se, da su ostale osobe i životinje dovoljno udaljene od Vašeg radnog područja. Ne dopustite drugim osobama, pogotovo djeci, da dodiruju alat ili kabel.
- Prekinite rad sa strojem, ako su u blizini osobe, prije svega djeca ili domaće životinje i u slučaju promijene radnog područja.
- Rukovatelj je u radnom području odgovoran prema trećim osobama.
- Korisnik je odgovoran za nezgode sa drugim osobama ili njihovim vlasništvom.
- Uređaj nikada nemojte odložiti, dok se u blizini nalaze osobe koje ne sudjeluju u radu.

Ostale sigurnosne napomene -

„Uporaba i rukovanje električnim alatom“

- Uređaj nikada nemojte ostavljati bez nadzora.
- Služite se sa uređajem samo sa kompletnim i ispravno monitiranim sigurnosnim uređajima i nemojte ništa mijenjati na stroju što bi moglo utjecati na sigurnost rada.
- Stroj odnosno dijelove stroja ne promijeniti.
- Uređaj isključite i izvadite mrežni utikač iz utičnice kod:
 - radova popravaka
 - radova održavanja i čišćenja
 - za uklanjanje smetnji
 - pregleda priključnih vodova, da li su se isti zapetljali ili oštetili.
 - Transport
 - napuštanje (i kod kratkotrajnog prekida)
 - neuobičajenih zvukova i vibracija
- Njeguajte svoju miješalicu brižljivo:
 - Pazite, da su otvori za zrak čisti.
 - Držite ručice suhe i slobodne od ulja i masti.
- Provjerite stroj na moguća oštećenja:
 - Prije daljnje uporabe stroja treba pažljivo pregledati zaštitne uređaje na besprijekorno i odgovarajuću namjensku funkciju.
 - Provjerite funkcioniraju li pokretni dijelovi besprijekorno i nisu li zaglavljani ili oštećeni. Svi dijelovi moraju biti ispravno montirani i ispunjavati sve uvjete, kako bi se osigurao ispravan pogon.
 - Oštećeni zaštitni uređaji i dijelovi moraju biti prikladno popravljani ili zamijenjeni od strane priznatog stručnog obrta, ukoliko ništa drugo nije navedeno u uputi za uporabu.
 - Oštećene ili nečitke sigurnosne naljepnice treba zamijeniti.
- Držite nekorištene strojeve na suhom, zaključanom mjestu izvan dohvata djece.



Ostale sigurnosne napomene - „Električna sigurnost“

- Izvedba priključnog voda prema IEC 60 245 (H 07 RN-F) sa presjekom žica od minimalno
 - ⇒ 3 x 1,5 mm² kod dužine kabla do 25 m
 - ⇒ 3 x 2,5 mm² kod dužine kabla preko 25 m
- Dugi i tanki priključni vodovi prouzrokuju pad napona. Motor ne dostiže više svoju maksimalnu snagu, funkcija stroja se smanjuje.
- Utikač i spojne kutije na priključnim vodovima moraju biti od gume, mekanog PVC-a ili drugog termoplastičnog materijala iste mehaničke sposobnosti ili prevučeni istim materijalom.

- Utični uređaj priključnog voda mora biti zaštićen od prskanja vode.
- Kod polaganja priključnog voda pripazite da ne smeta, da nije zaglavljen, presavinut i da se spoj utikača ne namoči.
- Kod uporabe kablenskog bubnja odmotajte kabel u potpunosti.
- Produžne kabele redovno kontrolirajte i, ukoliko su oštećeni, dajte ih zamijeniti
- Ne koristite defektne priključne vodove.
- Ne koristiti provizorne električne priključke.
- Zaštitne naprave nikada premostiti ili postaviti izvan pogona.
- Priključite stroj preko zaštitne strujne sklopke (30 mA).

⚠ Električni priključak odnosno popravke na električnim dijelovima stroja moraju biti izvedeni od koncesijskog elektrotehničkog stručnjaka ili jednog od naših servisnih mjesta. Treba se pridržavati mjesnih propisa pogotovo u odnosu na zaštitne mjere.

Ostale sigurnosne napomene - „Servis“

⚠ Popravke na drugim dijelovima stroja treba izvršiti proizvođač odnosno jedno od njegovih servisnih mjesta.

⚠ Upotrijebiti samo originalne rezervne dijelove, opremu i posebne sastavne dijelove. Kroz upotrebu drugih sastavnih dijelova može doći do nezgoda za korisnika. Proizvođač ne jamči za štete koje proizlaze iz toga

Opis stroja / Rezervni dijelovi

➤ 1 / 2

| Pozicija | Opis | Br. narudžbe |
|----------|---|--------------------|
| | | RL 1000 |
| 1. | Miješalica | |
| 2. | Mješač za žbuku a) šipka b) nastavak za miješanje-mučenje | 372584 Ø 120 mm |
| 3. | Sklopka za UKLJUČIVANJE-ISKLUČIVANJE | |
| 4. | Blokada uključivanja | |
| 5. | Reguliranje broja okretaja | |
| 6. | Ručka | |
| 7. | Vratilo za miješanje | |
| 8. | Poklopac ugljenih četkica | 372660 |
| 9. | Ugljene četkice (2St) | 372658 |
| 10. | Ključ za pritezanje – SW 22 | 372562 |
| 11. | Ključ za pritezanje – SW 19 | 372657 |
| 12. | Sigurnosna nalepnica | 372662 |
| 13. | Mješač s ploham | 372614 Ø 114 mm |
| 14. | Spiralni mješač | 372583 Ø 120 mm |



Sastavljanje

Stezanje mješača

- **3** Uvrnite šipku (2) u vratilo mješača (7). Osigurajte šipku ključevima za pritezanje (10/11).
- **4** Navrnite nastavak za mučenje (2b) na šipku (2a) i osigurajte ga ključem za pritezanje (10).

Puštanje u pogon

⚠ Ne smijete stroj puštati u pogon prije nego što ste pročitali ovu uputu za uporabu, obratili pozornost na sve navedene naputke i montirali stroj kao što je opisano!

- Pregledajte da je uređaj kompletno i propisno montiran.
- **Prije svake uporabe provjerite:**
 - priključne vodove na defektna mjesta (pukotine, rezove i slično)
 - ⚠ nemojte koristiti defektne vodove
 - uređaj na moguća oštećenja (vidi siguran rad)
 - je li mješač čvrsto pritegnut

Mrežni priključak

- Napon naznačen na pločici sa naznakom tipa uređaja usporedite sa mrežnim naponom i priključite uređaj u odgovarajuću propisnu utičnicu.
- Uređaj priključite preko jedne Fi-zaštitne sklopke (zaštitna sklopka struje kvara) 30 mA.
- Nemojte koristiti defektne priključne vodove.
- Upotrebljavajte do 25 m dug priključni kabel odn. produžni kabel s presjekom žica najmanje 1,5 mm².

ⓘ Osigurač: 10 A

Uključivanje / Isključiti

Ne upotrebljavajte stroj kod kojeg se prekidač ne da uključiti i isključiti. Oštećeni prekidači moraju odmah biti popravljani ili zamijenjeni od servisnog osoblja. Škare za živicu opremljene su dvoručnim sigurnosnim isključenjem koje sprječava nenamjerno uključivanje.

Uključivanje

- **5** Prvo pritisnite blokadu uključivanja (4). Pritisnite sklopku s ručicom UKLJUČENO/ISKLUČENO (3).
- ⓘ Startajte stroj na najnižem stupnju broja okretaja (stupanj 1).

Isključivanje

- Pustite sklopku s ručicom UKLJUČENO/ISKLUČENO.
- ⓘ Kod ovog uređaja nije moguć stalni pogon.

Reguliranje brzine vrtnje

Kod ove izvedbe uređaja se broj okretaja i time i snaga miješanja daju regulirati (stupanj 1 – 6).

- ➔ **6** Broj okretaja možete kotačićem za regulaciju broja okretaja (5) kontinuirano namjestiti – $n_0 = 0 \text{ min}^{-1} - 1100 \text{ min}^{-1}$.
- Stupanj 1 → min. snaga = SPORO.
- Stupanj 6 → maks. snaga = BRZO.

Napomene za uporabu

⚠ U svakom slučaju se pridržavajte svih sigurnosnih uputa (vidi „Siguran rad“).

Napomene za korištenje uređaja za miješanje

- Za vrijeme miješanja držite uređaj čvrsto s dvije ruke.
- **⚠ Ne zahvaćajte u mješač koji radi (rotirajući alat za miješanje).**
- **i** Izbjegavajte štrcaje! Radite s niskim brojem okretaja kada zaranjate miješalicu u materijal koji želite miješati, odnosno kada ga vadite.
- **⚠** Koristite samo mješače preporučene od strane proizvođača. Pazite na minimalni presjek ($\varnothing 120\text{mm} - \text{RL } 1000$).
- Isporučen mješač za žbuku prikladan je za miješanje materijala teške i žitke konzistencije npr. za mort, mase za poravnanje površine, cement, žbuku, vapno, beton, podne obloge, itd.
- Koristite uređaj samo s dodatnim ručkama.
- Za vrijeme miješanja povišite broj okretaja. Vodite miješalicu kroz materijal koji miješate tako dugo dok ne bude potpuno izmiješan. Obratite pozornost na proizvođačeve propise za obrađivanje.
- **⚠ Nemojte raditi s niskim brojem obrtaja u trajnom pogonu. To vodi do preopterećenja/pregrijavanja motora, pošto ne nastaje dovoljno hlađenja.**
- **i** Ako bi trebalo miješati drugačije materijale, na odabir su sljedeći mješači:
 - ➔ **2** spiralni mješač (14)
za materijale ljepljive i žitke konzistencije: npr. ljepljivi mort, ljepila za keramičke obloge i građevinska ljepila, gotovu žbuku, mase za poravnanje površina, podne obloge itd.
 - ➔ **2** mješač s diskovima(13)
Za tekuće materijale i materijale za poravnanje: npr. lakovi, boje, mase za poravnanje, ljepila za tapete itd.



Održavanje i njega



Prije svakog rada održavanja ili čišćenja

- isključite stroj
- pričekajte, da se nit za rezanje zaustavi
- izvucite mrežni utikač.

Upotrijebite isključivo originalne dijelove. Drugi dijelovi mogu dovesti do nepredvidivih šteta i ozljeda.

Za održavanje i čišćenje odstranjeni sigurnosni uređaji moraju se obavezno ponovno propisno montirati i provjeriti.

Držite nekorištene strojeve na suhom, zaključanom mjestu izvan dohvata djece.

i Obratite pozornost na sljedeće, kako bi ste održali funkcionalnost svog uređaja za usisavanja suhog lišća.

- Držite proreze za provjetranje slobodnim i čistim
- Uklonite prašinu i prljavštinu krpom ili mekom četkom
- Ne čistite stroj tekućom vodom ili uređajima za čišćenje pod visokim tlakom.
- Za čišćenje plastičnih dijelova ne koristite razrjeđivače (benzin, alkohol isl.) jer mogu oštetiti te dijelove.
- Provjerite sjede li ručke čvrsto
- Očistite mješač
- Miješalica je opremljena ugljenim četkama. Kada su ugljene četke istrošene servisna služba ih može izmijeniti.

⚠ Za vlastit u sigurno st provjerava jte redo vi to je li mješač oštećen. Oštećeni mješači smjesta izmijenite.

⚠ Provjeravajte redovito vratilo za miješanje. Miješalica s neispravnim vratilom za miješanje ne smije se više koristiti. Dajte uređaj na popravak servisnoj službi.

Zamjena ugljenih četkica

Ugljene četkice zamijenite kad su se istrošile do oko 4 mm.

- ➔ **7** Okretanjem odgovarajućeg izvijača u smjeru suprotnom od kazaljke na satu uklonite poklopac ugljenih četkica (8) na svakoj strani poklopca motora.
- ➔ Izvadite ugljene četkice, pritom pripazite na položaj opružnih držača.
- ➔ Umetnite nove ugljene četkice (9), obratite pažnju na ispravan položaj opružnih držača.
- ➔ **i** Ugljene četkice zamijenite samo u paru.
- ➔ Ponovno pričvrstite poklopac ugljenih četkica.

Skladištenje



izvucite mrežni utikač.

- Držite nekorištene strojeve na suhom, zaključanom mjestu izvan dohvata djece.
- Obratite pozornost na sljedeće, kako bi ste održali funkcionalnost svog uređaja.
 - Izvršite temeljito čišćenje.

Garancija

Molimo Vas da obratite pozornost na priloženu izjavu o garanciji.

Moguće smetnje

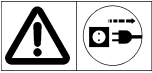

Prije svakog uklanjanja smetnje

- isključite stroj
- pričekajte da se mješač zaustavi
- izvucite mrežni utikač.

Nakon svakog uklanjanja smetnje pustite ponovno u pogon sve sigurnosne uređaje i provjerite ih.

| Problemi | Mogući uzrok | Uklanjanje |
|--|--|---|
| Motor se ne pokreće | <ul style="list-style-type: none"> ⇒ nedostaje mrežni napon (ispad struje) ⇒ Priključni kabel defektan ⇒ Motor ili sklopka su defektni. | <ul style="list-style-type: none"> ⇒ pregledati osigurač (10A) ⇒ zamijeniti kabel tj. kabel dati pregledati (električar) ⚠ defektni kabel više ne koristiti ⇒ za uklanjanje problema se obratite proizvođaču ili firmi koju Vam on navede |
| Neobične vibracije | <ul style="list-style-type: none"> ⇒ Mješač neispravan ⇒ Stezna glava neispravna ⇒ Pogrešan materijal za miješanje | <ul style="list-style-type: none"> ⇒ Izmijeniti mješač ⇒ za uklanjanje problema se obratite proizvođaču ili firmi koju Vam on navede ⇒ Pogrešno obrađivanje. Obratite pozornost na proizvođačeve propise za obrađivanje. |
| Uređaj se doduše pokreće, ali se i pri najmanjem opterećenju blokira i eventualno automatski isključuje. | <ul style="list-style-type: none"> ⇒ Priključni vod preduh ili premal presjek ⇒ Utičnica predaleko od glavnog priključka i premal presjek priljučnog voda. | <ul style="list-style-type: none"> ⇒ Priključni vod najmanje 1,5 mm² maksimalno 25 m dug. ⇒ Kod dužeg produžnog kabla presjek najmanje 2,5 mm². |

i További hiba vagy kérdés esetén kérjük, forduljon helyi kereskedőjéhez.

Tehnički podatci

| Tip / Model | RL 1000 |
|---|--|
| Godina gradnje | vidi posljednju stranicu |
| Učinak motora P ₁ | 950 W |
| Motor | Izmjenični motor 230 V ~ 50 Hz |
| Broj okretaja n ₀ sa reguliranjem broja okretaja | 0 - 1100 min ⁻¹ |
| Mješač-Ø | 120 mm |
| Mješač-prihvaćanje | M 14 |
| Mješač-dužina | ca. 590 mm |
| Vibracija šake-ruke na poslužnoj dršci (prema EN 1033/DIN 45675) | a _{vhw} = < 3,49 m/s ² Mješavina vapnene vode |
| Nesigurnost mjerenja K | 1,5 m/s ² |
| Volumen miješanja | < 40 Liter |
| Težina | 3,75 kg |
| Nivo intenziteta zvuka L _{WA} (po EN ISO 4871) | 1001 dB (A) |
| Razina zvučnog pritiska L _{PA} (po EN ISO 4871) | 90 dB (A) |
| Nesigurnost mjerenja K | 3 dB (A) |
| Zaštitni razred | II / zaštitno izoliran |
| Vrsta zaštite | IP 20 |

Contenuto

| | |
|--|----|
| Standard di fornitura | 70 |
| Smaltimento | 70 |
| Dichiarazione di conformità CE | 70 |
| Simboli: istruzioni per l'uso / apparecchio, | 70 |
| Utilizzo conforme alla finalità d'uso | 71 |
| Rischi residui | 71 |
| Vibrazioni (mano braccio) | 71 |
| Norme di sicurezza | 72 |
| Descrizione dell'apparecchio / Pezzi de ricambio | 73 |
| Montaggio | 73 |
| Messa in funzione | 73 |
| Istruzioni di lavoro | 74 |
| Cura e manutenzione | 74 |
| Magazzinaggio | 75 |
| Garanzia | 75 |
| Possibili guasti | 75 |
| Dati tecnici | 76 |

Standard di fornitura

 Una volta disimballato l'apparecchio, verificare se il contenuto della scatola

- ▶ è completo;
- ▶ presenta eventuali danni imputabili al trasporto.

Comunicare immediatamente al rivenditore, al fornitore o al costruttore eventuali contestazioni. Non verranno presi in considerazione i reclami presentati in un momento successivo.

- 1 Mescolatore
- 2 chiavi di tensione
- 1 frullino agitatore (2 parti)
- 1 Paio spazzole di carbone
- 1 Manuale di istruzioni
- 1 Istruzioni generali di sicurezza
- Dichiarazione di garanzia

Smaltimento



Non gettare le apparecchiature elettriche tra i rifiuti domestici. Smaltire nel modo corretto apparecchiature, accessori e imballaggio.

Ai sensi della Direttiva europea 2012/19/UE sui rifiuti di apparecchiature elettriche ed elettroniche le apparecchiature elettriche inutilizzabili devono essere raccolte separatamente e riciclate nel rispetto dell'ambiente.

Dichiarazione di conformità CE

N. (S-No.): 14228

corrispondentemente alle direttive: **2006/42/CE**

Con la presente dichiariamo

Altrad Lescha Atika GmbH

Josef-Drexler-Str. 8, 89331 Burgau – Germany

sotto la nostra responsabilità che il prodotto

Hand-Rührgerät (Mescolatore a mano) tipo / modello RL 1000

Numero di serie: 110000 – 150000

è conforme alle disposizioni delle summenzionate Direttive CE, nonché alle disposizioni delle seguenti ulteriori Direttive: **2014/30/UE e 2011/65/UE.**

Sono state applicate le seguenti norme armonizzate:

EN 62841-1:2015; EN 62841-2-10:2017

EN 55014-1:2017; EN 55014-2:2015;

EN IEC 61000-3-2:2019; EN 61000-3-3:2013/+A1:2019

Conservazione dei documenti tecnici:

Altrad Lescha Atika GmbH – ufficio tecnico

Josef-Drexler-Str. 8 – 89331 Burgau – Germany

i.A. 

Burgau, 11.11.2021

i.A. G. Koppenstein,
Direzione Costruzioni

Simboli presenti sull'apparecchio

| | | | |
|---|--|--|--|
|  | Prima della messa in funzione, leggere e applicare quanto contenuto nelle istruzioni per l'uso e nelle norme di sicurezza. |   | Prima degli interventi di riparazione, manutenzione e pulizia, spegnere il motore e disinserire la spina di alimentazione. |
|  | Indossare occhiali e cuffie di protezione |  | Indossare una protezione anti-polvere. |
|  | Indossare guanti di protezione! |  | Proteggere dall'umidità. |
|  | Il prodotto corrisponde alle direttive europee vigenti per prodotti analoghi. | | |
|  | Macchina di classe di protezione II (isolamento di protezione). | | |

Simboli delle istruzioni per l'uso



Potenziale pericolo o situazione pericolosa. La mancata osservanza di questo avviso potrebbe causare lesioni o danni materiali.



Avvisi importanti per un utilizzo conforme. La mancata osservanza di queste indicazioni può causare dei guasti.



Avvisi per l'utente. Queste indicazioni sono un valido aiuto per utilizzare in maniera ottimale tutte le funzioni.





Montaggio, impiego e manutenzione. Qui vengono spiegate in modo chiaro le operazioni da compiere.



I numeri rimandano alle immagini delle pagine 3-4.

Utilizzo conforme alla finalità d'uso

- Il mescolatore può essere impiegato in lavori domestici per mescolare materiali liquidi e in polvere come: **vernici, malta, sostanze adesive, gesso, materiali per la ripassatura dei giunti, stucco, materiale per rivestimenti.**
- Per l'apparecchio devono essere utilizzati solo determinati frullini agitatori del diametro massimo di 120 mm (RL 1000).
-  L'apparecchio non deve essere utilizzato:
 - come trapano o come azionamento per altri apparecchi
 - per lucidare, rettificare, affilare, incidere con appositi adattatori
-  Qualsiasi altro impiego, in particolare la miscelazione di materiali infiammabili o esplosivi ( **pericolo di incendio e di esplosione**) oppure l'impiego nel settore alimentare, è da considerarsi non conforme. Il fabbricante non è responsabile di nessun tipo di danno conseguente all'impiego non conforme alla destinazione d'uso
→ il rischio è esclusivamente dell'utente
- Per utilizzo conforme alla finalità d'uso si intende anche l'osservanza delle condizioni di funzionamento, manutenzione e riparazione prescritte dal costruttore e il rispetto delle norme di sicurezza contenute nelle istruzioni per l'uso.
- Il costruttore declina inoltre ogni responsabilità per i danni di qualsiasi genere che dovessero risultare da modifiche al mescolatore apportate in proprio dall'utente.
- L'apparecchio deve essere preparato, utilizzato e sottoposto a manutenzione solo da persone che abbiano acquisito familiarità con esso e siano a conoscenza dei rischi connessi. Gli interventi di riparazione devono essere eseguiti solo dai nostri tecnici oppure dai centri di assistenza da noi consigliati.

Rischi residui



Anche in caso di utilizzo conforme e nonostante l'osservanza di tutte le norme di sicurezza pertinenti, potrebbero comunque sussistere dei rischi residui dovuti alla costruzione specifica per la finalità d'uso prevista.

I rischi residui possono essere ridotti al minimo attenendosi scrupolosamente a tutte le norme di sicurezza e usando l'apparecchio in modo conforme alla finalità d'uso.

Attenzione e cautela riducono il rischio di lesioni alle persone e danni alle cose.

- Le misure di sicurezza ignorate o non prese in considerazione per distrazione, possono causare, durante l'impiego dell'apparecchio, delle lesioni oppure dei danni materiali.
- Contatto con la pinza portapunta in rotazione (pericolo di schiacciamento)
- Accesso al frullino agitatore in rotazione (pericolo di taglio)
- Pericolo dovuto alla corrente, in caso di utilizzo di conduttori di collegamento elettrici non a norma.
- Contatto con parti sotto tensione in caso di componenti elettrici aperti.
- Danni all'udito in caso di lavori di lunga durata senza apposite protezioni.

Nonostante tutte le contromisure adottate, potrebbero comunque venirsi a creare dei chiari rischi residui.

Vibrazioni Vibrazioni (mano-braccio)

Vibrazione mano-braccio $a_{v_{nw}} = 3,49 \text{ m/s}^2$

Tolleranza: $K = 1,5 \text{ m/s}^2$

Avvertenza:

Il valore di emissione di vibrazioni effettivo durante l'utilizzo della macchina può differire da quello indicato nelle istruzioni per l'uso o dal produttore. Ciò può dipendere dai seguenti fattori che occorre tenere in considerazione prima e durante l'utilizzo della macchina:

- il corretto utilizzo della macchina;
- il corretto taglio o la corretta lavorazione del materiale;
- le corrette condizioni d'uso della macchina;
- lo stato regolare o il montaggio corretto del frullino agitatore;
- il corretto fissaggio delle maniglie e delle eventuali maniglie anti-vibrazione al corpo della macchina.

In caso di sensazione spiacevole o cambiamenti del colore cutaneo nella mano durante l'utilizzo della macchina, interrompere immediatamente il lavoro. Effettuare sufficienti pause. In caso di mancato rispetto delle pause si rischia di contrarre la sindrome da vibrazione mano-braccio.

Si raccomanda di effettuare una stima del livello di esposizione in rapporto al tipo di lavoro e all'utilizzo della macchina e di interporre adeguati intervalli di riposo. In questo modo è possibile ridurre sensibilmente il livello di esposizione durante l'intero orario di lavoro. Minimizzare il rischio provocato dalle vibrazioni. Aver cura della macchina seguendo le indicazioni fornite nelle istruzioni per l'uso.

Evitare l'utilizzo della macchina a una temperatura minore o uguale a 10°C. Concepire un piano di lavoro che permetta di ridurre l'esposizione alle vibrazioni.

Norme di sicurezza

- i** **Consegnare le norme di sicurezza a tutte le persone chiamate ad operare con la macchina.**
- i** **I bambini e le persone di età inferiore ai 16 anni, i quali non hanno letto le istruzioni per l'uso, non devono utilizzare l'apparecchio.**
- i** **Conservare le presenti norme di sicurezza in buono stato.**
- i** **Attenersi agli "Avvisi di sicurezza" allegati.**

Indicazioni di sicurezza per i mescolatori

- a) **Tenere l'utensile elettrico con entrambe le mani sulle apposite maniglie.** Una perdita del controllo potrebbe causare lesioni.
- b) **In caso di miscelazione di materiali infiammabili, garantire una sufficiente aerazione per evitare che si formi un'atmosfera pericolosa.** I vapori che si generano possono essere inalati o infiammati dalle scintille prodotte dagli utensili elettrici.
- c) **Non mescolare alimenti.** Gli utensili elettrici e i relativi accessori non sono progettati per la lavorazione di prodotti alimentari.
- d) **Tenere il cavo di alimentazione lontano dall'area di lavoro.** Il cavo di rete può rimanere impigliato nel frullino agitatore.
- e) **Assicurarsi che il recipiente di mescolatura sia fisso e ben stabile.** Un recipiente fissato in modo scorretto può spostarsi inavvertitamente.
- f) **Fare attenzione che il liquido non schizzi sull'alloggiamento dell'utensile elettrico.** L'eventuale presenza di liquido all'interno dell'utensile elettrico può provocare danni e scosse elettriche.
- g) **Osservare le istruzioni e le indicazioni di sicurezza relative al materiale da mescolare.** Il materiale da mescolare può essere nocivo per la salute.
- h) **Se l'utensile elettrico dovesse cadere nel materiale da mescolare, staccare immediatamente la spina di alimentazione e far controllare l'utensile elettrico da una persona qualificata.** Introdurre le mani nel recipiente con dentro l'utensile elettrico ancora collegato alla presa può causare una scossa elettrica.
- i) **Durante la mescolatura non inserire le mani all'interno del recipiente né introdurre altri oggetti.** Un eventuale contatto con il frullino agitatore può provocare lesioni gravi.
- j) **Avviare e arrestare l'utensile elettrico solo quando è all'interno del recipiente di mescolatura.** Il frullino agitatore potrebbe ruotare in maniera incontrollata o piegarsi.

i Per ulteriori indicazioni di sicurezza, consultare l'opuscolo allegato "Indicazioni generali di sicurezza".

Altre indicazioni di sicurezza

"Sicurezza delle persone"

- Non utilizzare l'apparecchio per scopi diversi da quelli previsti (si veda Utilizzo conforme alla finalità d'uso e Utilizzo del mescolatore).
- **⚠ Non toccare, inalare (sviluppo di polveri) né ingerire cemento o additivi.** In caso di riempimento e svuotamento del recipiente di mescolatura usare indumenti protettivi (guanti, occhiali di protezione e maschera antipolvere).
- Tenere lontane altre persone e animali dall'area di lavoro. Non lasciare che altre persone, in particolare i bambini, tocchino l'utensile o il cavo.
- Interrompere l'utilizzo della macchina in prossimità di persone, soprattutto bambini o animali domestici, e quando si cambia area di lavoro.
- L'operatore è responsabile, nel campo di lavoro dell'apparecchio, nei confronti di terzi.
- L'utilizzatore è responsabile dei sinistri o pericoli che si verificano nei confronti di terze persone o delle relative proprietà.
- Non usare mai l'apparecchio quando nelle immediate vicinanze ci sono delle persone estranee ai lavori.

Altre indicazioni di sicurezza

"Utilizzo e trattamento dell'utensile elettrico"

- Non lasciare mai l'apparecchio incustodito.
- Mettere in funzione l'apparecchio solo con i dispositivi di protezione completi e correttamente montati; sulla macchina non modificare nulla che potrebbe compromettere la sicurezza.
- Non modificare l'apparecchio o parti di esso.
- Spegnerla macchina e disinserire la spina di alimentazione dalla presa nei seguenti casi:
 - interventi di riparazione
 - interventi di manutenzione e pulizia
 - Eliminazione di anomalie
 - Controlli dei conduttori di collegamento per accertarsi che non siano aggrovigliati o danneggiati;
 - Trasporto
 - Abbandono (anche per interruzioni di breve durata)
 - Rumori e vibrazioni inconsuete.
- Utilizzare con cura il mescolatore:
 - Assicurarsi che gli sfiami siano puliti.
 - mantenere le maniglie asciutte e libere da olio e grasso. Attenersi alle norme di manutenzione.
- Controllare se la macchina presenta danneggiamenti:
 - Prima di riutilizzare l'apparecchio, è necessario verificare attentamente se le protezioni funzionano in modo corretto e secondo le disposizioni.
 - Controllare se le parti mobili funzionano in modo ottimale senza bloccarsi o se vi sono parti danneggiate. Per assicurare un funzionamento ottimale dell'apparecchio, tutte le parti devono essere montate in modo corretto e devono soddisfare tutte le condizioni previste.
 - Le protezioni e le parti danneggiate devono essere riparate o sostituite a regola d'arte da parte di un'officina specializzata autorizzata, a meno che le istruzioni per l'uso non prevedano qualcosa di diverso.



- Sostituire le etichette di sicurezza danneggiate o illeggibili.
- Conservare i dispositivi inutilizzati in un luogo asciutto e chiuso lontano dalla portata dei bambini.

Altre indicazioni di sicurezza - "Sicurezza elettrica"

- Esecuzione dei conduttori di collegamento conformemente a IEC 60245 (H 07 RN-F) con una sezione dei fili di almeno $\Rightarrow 3 \times 1,5 \text{ mm}^2$ nei cavi aventi una lunghezza fino a 25 m $\Rightarrow 3 \times 2,5 \text{ mm}^2$ nei cavi aventi una lunghezza fino a 25 m
- I conduttori di collegamento lunghi e sottili producono una caduta di tensione. Il motore non raggiunge più la sua potenza massima e il funzionamento dell'apparecchio viene ridotto
- Le spine e le prese volanti sui conduttori di collegamento devono essere in gomma, PVC morbido o altro materiale termoplastico della stessa consistenza meccanica o rivestite con questo materiale.
- La presa a innesto del conduttore di collegamento deve essere protetta da spruzzi d'acqua.
- Durante la posa dei conduttori di collegamento assicurarsi che non siano danneggiati o schiacciati e che il connettore non sia umido.
- In caso di utilizzo di una bobina per cavi, svolgere completamente il cavo.
- Controllare regolarmente i cavi di prolunga e sostituirli quando sono danneggiati.
- Non utilizzare conduttori di collegamento difettosi.
- Non utilizzare collegamenti elettrici provvisori.
- Non cavallottare mai i dispositivi di protezione né metterli fuori servizio.
- Collegare l'apparecchio con l'interruttore di sicurezza per correnti di guasto (30 mA).

⚠ Il collegamento elettrico o le riparazioni sulle parti elettriche della macchina devono essere seguiti da un elettricista autorizzato o da uno dei nostri centri di assistenza. Attenersi alle disposizioni locali, in particolare in merito alle misure di sicurezza.

Altre indicazioni di sicurezza - "Assistenza"

- ⚠ Le riparazioni su altri componenti della macchina devono essere eseguite dal costruttore o da uno dei suoi centri di assistenza.
- ⚠ Utilizzare solo pezzi di ricambio originali. L'utilizzo di pezzi di ricambio diversi potrebbe causare incidenti per l'utente. Il costruttore declina ogni responsabilità per i danni da ciò risultanti.

Descrizione dell'apparecchio / Pezzi de ricambio

➔ 1 / 2

| Pos | Denominazione | N. ordinazione |
|-----|--|------------------------|
| | | RL 1000 |
| 1. | Mescolatore | |
| 2. | Frullino agitatore a dischi (2 parti) a) Asta b) Sopralzo del frullino agitatore | 372584 Ø 120 mm |
| 3. | Interruttore ON/OFF | |
| 4. | Blocco dell'accensione | |
| 5. | Regolazione del numero di giri | |
| 6. | Interruttore a 2 velocità | |
| 7. | Maniglia | |
| 8. | Albero agitatore | |
| 9. | Copertura delle spazzole di carbone | 372660 |
| 10. | Spazzole di carbone (2St) | 372658 |
| 11. | Chiave di tensione SW 22 | 372562 |
| 12. | Chiave di tensione SW 19 | 372657 |
| 13. | Adesivo di sicurezza | 372662 |
| 14. | Frullino agitatore a spirale | 372614 Ø114 mm |
| 15. | Frullino agitatore per malta | 372583 Ø120 mm |



Montaggio

Serraggio del frullino agitatore

- ➔ **3** Avvitare l'asta (2) nell'albero agitatore (8). Bloccare l'asta con le viti a stella (10/11).
- ➔ **4** Avvitare il frullino agitatore (2b) alla barra (2a) e fissare il sopralzo del frullino con la chiave di tensione (10).

Messa in funzione

⚠ Non mettere in funzione l'apparecchio senza avere prima letto le presenti istruzioni per l'uso, avere osservato tutte le norme specificate e avere montato l'apparecchio nel modo descritto!

- **Accertarsi** che l'apparecchio sia montato completamente e correttamente.
- **Prima di ogni utilizzo**, controllare:
 - se i conduttori di collegamento presentano difetti (incrinature, tagli o simili)
 - ⚠ non utilizzare conduttori difettosi
 - se l'apparecchio presenta danni (si veda Norme di sicurezza)
 - se il frullino agitatore è serrato

Allacciamento alla rete

- Confrontare la tensione specificata nella targhetta con la tensione di rete e collegare correttamente l'apparecchio alla presa corrispondente.
- Collegare l'apparecchio mediante un interruttore di protezione (interruttore automatico per correnti di guasto) 30 mA.
- Non utilizzare conduttori di collegamento difettosi.
- Utilizzare il cavo di collegamento o di prolunga con una sezione del filo di almeno 1,5 mm² fino a 25 m di lunghezza.

i Protezione: 10 A

Accensione / Spegnimento

Non utilizzare apparecchi il cui interruttore sia difficile da attivare e disattivare. Gli interruttori danneggiati devono essere immediatamente riparati o sostituiti dal servizio clienti.

Accensione

➔ **5** Azionare innanzitutto il blocco dell'accensione (4). Premere l'interruttore ON-OFF posto sull'impugnatura.

i Avviare la macchina con il numero di giri minimo (livello 1).

Spegnimento

➔ Rilasciare l'interruttore ON-OFF posto sull'impugnatura.

i Il presente apparecchio non prevede la possibilità di funzionamento continuo.

Regolazione del numero di giri

Questa versione consente di regolare il numero di giri del motore e, di conseguenza, il rendimento (livello 1 – 6).

➔ **6** È possibile regolare il numero di giri in continuo attraverso la regolazione del numero di giri (5) – $n_0 = 0 \text{ min}^{-1} - 1100 \text{ min}^{-1}$.

- Livello 1 → Potenza min. = LENTO.
- Livello 6 → Potenza max. = VELOCE.

Istruzioni di lavoro

! In ogni caso rispettare tutte le norme di sicurezza (si veda "Utilizzo sicuro").

- Reggere saldamente l'apparecchio con due mani durante la mescolatura.
- **!** Non toccare il frullino agitatore mentre è in rotazione (utensile rotante di mescolatura).
- **i** Evitare gli spruzzi! Lavorare con basso numero di giri, quando il mescolatore viene immerso o estratto dalla miscela bituminosa.

- **!** Utilizzare soltanto i frullini agitatori raccomandati dal produttore. Accertarsi del diametro massimo ($\varnothing 120\text{mm} - \text{RL } 1000$).
- Il frullino agitatore in dotazione è adatto per i seguenti materiali con una consistenza elevata e viscosa: ad es. malta, stucco, cemento, intonaco, calce, calcestruzzo, massetto cementizio, ecc.
- Aumentare il numero di giri durante la mescolatura. Guidare il mescolatore attraverso la miscela bituminosa finché non è completamente mescolata. Attenersi alle prescrizioni di lavorazione del produttore.
- **!** Non lavorare in funzionamento continuo con un basso numero di giri. Ciò porta al sovraccarico / surriscaldamento del motore, non risultando sufficiente il raffreddamento.
- **i** Per miscelare altri materiali, è possibile scegliere tra i seguenti frullini agitatori:
 - ➔ **2** Frullino agitatore a spirale (15) per materiali con una consistenza adesiva e viscosa: ad es. malta adesiva, colle per piastrelle ed edilizia, intonaci, stucchi, massetto cementizio, ecc.
 - ➔ **2** Frullino agitatore a dischi (14) Per materiali liquidi e livellanti: ad es. vernici, lacche, livellante, colla di amido, ecc.



Cura e manutenzione



Prima di ogni intervento di manutenzione e pulizia

- Spegnere l'apparecchio
- Attendere l'arresto l'apparecchio
- Disinserire la spina di alimentazione

Utilizzare solo pezzi originali. Pezzi diversi potrebbero causare danni e lesioni imprevedibili.

Ogni intervento di riparazione diverso deve essere eseguito soltanto dal produttore o dal servizio di assistenza.

Conservare i dispositivi inutilizzati in un luogo asciutto e chiuso lontano dalla portata dei bambini.

i Per garantire la funzionalità della apparecchio, prestare attenzione a quanto segue:

- Lasciare libere e pulite le fessure di ventilazione.
- Rimuovere la polvere e le impurità con uno straccio o una spazzola morbida.
- Non pulire la macchina con acqua corrente o idropulitrici ad alta pressione.
- Non utilizzare solventi (benzina, alcool, ecc.) per le parti in plastica, in quanto possono danneggiarle.
- Controllare che le maniglie siano ben salde
- Pulire il frullino agitatore
- Il mescolatore è dotato di spazzole di carbone. In caso di usura far sostituire le spazzole di carbone dal centro di assistenza.

! Per la propria sicurezza, controllare regolarmente che il frullino agitatore non sia danneggiato. Sostituire immediatamente il frullino agitatore danneggiato.

⚠ Controllare periodicamente l'albero agitatore. Un mescolatore con albero agitatore difettoso non deve più essere utilizzato. Far riparare l'apparecchio dal centro di assistenza.

Sostituzione delle spazzole di carbone

Sostituire le spazzole di carbone quando sono usurate fino a circa 4 mm.

- ➡ **7** Rimuovere la copertura delle spazzole di carbone (8) su ogni lato della copertura del motore, ruotando in senso antiorario con un giravite appropriato.
- ➡ Estrarre le spazzole di carbone, facendo attenzione alla posizione del portamolla.
- ➡ Inserire le nuove spazzole di carbone (9), facendo attenzione alla corretta posizione del portamolla.
- ➡ **i** Sostituire le spazzole di carbone sempre a coppie.
- ➡ Riavvitare la copertura delle spazzole di carbone.

Magazzinaggio



Disinserire la spina di alimentazione.

- Conservare i dispositivi inutilizzati in un luogo asciutto e chiuso lontano dalla portata dei bambini.
- Prima di un periodo di conservazione di lunga durata prestare attenzione a quanto segue per prolungare il ciclo di vita della apparecchiatura e garantire un facile azionamento della stessa:
 - Effettuare una pulizia di fondo.

Garanzia

Si prega di fare riferimento alla dichiarazione di garanzia allegata.

Possibili guasti



Prima di rimuovere qualsiasi guasto

- Spegner l'apparecchio
- Attendere l'arresto del frullino agitatore
- Disinserire la spina di alimentazione

👉 Dopo la rimozione di qualsiasi guasto, mettere nuovamente in funzione e controllare tutti i dispositivi di protezione.

| Problema | Possibile causa | Eliminazione |
|--|---|---|
| Il motore non si avvia | <ul style="list-style-type: none"> ⇒ Mancala tensione di rete (mancanza di corrente). ⇒ Cavo di collegamento difettoso ⇒ Motore o interruttore difettosi | <ul style="list-style-type: none"> ⇒ Controllare la protezione 10 A ⇒ Sostituire il cavo oppure lasciare controllare il cavo (tecnico specializzato in elettrotecnica). ⚠ I cavi difettosi non devono più essere utilizzati ⇒ Per la rimozione dei disturbi, rivolgersi al produttore oppure ad un'azienda da lui autorizzata |
| Vibrazioni inconsuete | <ul style="list-style-type: none"> ⇒ Frullino difettoso ⇒ Testa portapezzo difettosa ⇒ Miscela errata | <ul style="list-style-type: none"> ⇒ Sostituire il frullino ⇒ Per la rimozione dei disturbi, rivolgersi al produttore oppure ad un'azienda da lui autorizzata ⇒ Lavorazione errata. Attenersi alle prescrizioni di lavorazione del produttore. |
| L'apparecchio si avvia, ma si blocca con carico ridotto e si spegne automaticamente. | <ul style="list-style-type: none"> ⇒ Cavo di prolunga troppo lungo o sezione troppo piccola. ⇒ Presa troppo lontana dal collegamento principale e sezione del conduttore di collegamento troppo piccola | <ul style="list-style-type: none"> ⇒ Cavo di allacciamento con una sezione di almeno 1,5 mm², è una lunghezza massima di 25 m. ⇒ Con i cavi lunghi la sezione deve essere almeno di 2,5 mm². |

i In caso di ulteriori anomalie o domande rivolgersi al proprio rivenditore locale.

Dati tecnici

| Tipo / Modello | RL 1000 |
|--|---|
| Anno di costruzione | vedere ultima pagina |
| Potenza motore P_1 | 950 W |
| Motore | Motore a corrente alternata 230 V ~ 50 Hz |
| Numero di giri n_0 (con regolazione del numero di giri) | 0 - 1100 min ⁻¹ |
| Frullino agitatore-Ø | 120 mm |
| Alloggiamento frullino | M 14 |
| Lunghezza frullino | ca. 590 mm |
| Vibrazione mano-braccio sulla manopola (conforme a EN 1033/DIN 45675) | $a_h = < 3,49 \text{ m/s}^2$ Miscela di acqua di calce |
| Tolleranza K | 1,5 m/s ² |
| Volume della mescolatura | < 40 Liter |
| Peso | 3,75 kg |
| Livello di potenza sonora misurato L_{WA} (secondo EN ISO 4871) | 101 dB (A) |
| Livello di pressione sonora L_{PA} (secondo EN ISO 4871) | 91 dB (A) |
| Tolleranza K | 3 dB (A) |
| Classe di protezione | II /  isolamento di protezione |
| Categoria di protezione | IP 20 |

Innhold

| | |
|---|----|
| Samlet leveranse | 77 |
| Avfallsbehandling | 77 |
| EF- konformitetserklæring | 77 |
| Symboler: bruksanvisning / apparates | 77 |
| Hensiktsmessig anvendelse | 78 |
| Restrisikoer | 78 |
| Vibrasjoner (hånd-arm-svingninger) | 78 |
| Sikkerhetsinformasjoner | 79 |
| Beskrivelse av sagen / reservedelsliste | 80 |
| Montasje | 80 |
| Ibruktaking | 80 |
| Informasjoner ang. bruk | 81 |
| Vedlikehold og pleie | 81 |
| Lagring | 81 |
| Garantibetingelser | 81 |
| Mulige driftsforstyrrelser | 82 |
| Tekniske data | 82 |

Samlet leveranse

 Kontroller følgende når du har pakket ut esken:

- ▶ er esken komplett
- ▶ har det oppstått ev. transportskader

Reklamer omgående til forhandleren, leverandøren hhv. produsenten.

- 1 røreapparat
- 1 rørepinne (2-delt)
- 1 bruksanvisning
- 1 garantierklæring
- 2 spennenøkkel
- 2 Kullbørster
- 1 Generelle sikkerhedsinstruker

Avfallsbehandling



Elektriske apparater må ikke kastes sammen med husholdningsavfallet. Apparat, tilbehør og emballasje må innleveres for miljøvennlig gjenbruk.

I henhold til det europeiske direktivet 2012/19/EU angående utrangerte elektriske og elektroniske apparater må elektriske apparater som ikke lenger kan benyttes samles separat og tilføres den miljøvennlige gjenbrukskretsen.

EF- konformitetserklæring

Nr. (S-No.): 14228

tilsvare EU-direktivene
2006/42 EF

Herved erklærer vi

Altrad Lescha Atika GmbH

Josef-Drexler-Str. 8, 89331 Burgau – Germany

seg eneansvarlig for at produktet

Hand-Rührgerät (Håndrøreapparat) type / model RL 1000

Serienummer: 110000 – 150000

er konform med bestemmelsene i EF-direktivene som er nevnt over og bestemmelsene i direktivene som er nevnt nedenfor:
2014/30/EU og 2011/65/EU.

Følgende harmoniserte normer ble benyttet:

EN 62841-1:2015; EN 62841-2-10:2017

EN 55014-1:2017; EN 55014-2:2015;

EN IEC 61000-3-2:2019; EN 61000-3-3:2013/+A1:2019

Oppbevaring av de tekniske dokumentene:

Altrad Lescha Atika GmbH – Technisches Büro

Josef-Drexler-Str. 8 – 89331 Burgau – Germany

i.A. 

Burgau, 11.11.2021

i.A. G. Koppenstein,
Konstruksjonsledning

Apparatets symboler

| | | | |
|---|--|---|---|
|  | Les nøye gjennom bruksanvisningen og vær oppmerksom på sikkerhets-henvisningene før apparatet tas i drift. |  | Slå av motoren og trekk ut støpselet før du foretar reparasjons-, vedlikeholds- og rengjøringsarbeider. |
|  | Bruk øye- og hørselsvern. |  | Bruk støvbeskyttelsesmaske. |
|  | Bruk vernehansker. |  | Må beskyttes mot fuktighet. |
|  | Produktet tilsvare de gjeldene europeiske produktspesifikke retningslinjene. | | |
|  | Maskin beskyttelsesklasse II (verneisolert). | | |

Bruksanvisningens symboler



Overhengende fare eller farlig situasjon. Dersom du ignorerer disse anvisningene, kan det føre til personskader og materielle skader.



Viktige anvisninger for korrekt håndtering. Forstyrrelser kan oppstå som følge av at du ignorerer disse anvisningene.



Brukeranvisninger. Disse anvisningene hjelper deg å utnytte alle funksjonene optimalt.





Montasje, betjening og vedlikehold. Her forklares nøyaktig hva du må gjøre.



Nummereringen viser til figurene på side 3-4.

Hensiktsmessig anvendelse

- Røreapparatet kan benyttes ved arbeid hjemme som f. eks. blanding av flytende og pulverformete byggematerialer som: **Farger, mørtel, lim, gips, fugemasse, spatelmasse, beleggsmasser.**
- Det er kun tillatt å bruke rørepinner som er bestemt for dette apparatet og som har et tverrsnitt på maksimalt 120 med mer (RL 1000).
-  Apparatet får ikke benyttes:
 - som bormaskin eller som drev for ytterligere apparater
 - til polering, sliping, gravering med respektive sett
-  All bruk som går utover dette, og spesielt hvis blandemaskinen brukes til å blande brennbare eller eksplosive stoffer ( **brann- og eksplosjonsfare**), eller hvis den brukes til arbeide på næringsmiddelsektoren, regnes for å være ikkeformålstjenlig. Produsenten er ikke ansvarlig for skader som oppstår på grunn av dette.

→ **Brukeren bærer selv risikoen.**
- Til riktig bruk hører også at man må overholde produsentens drifts-, vedlikeholds- og reparasjons-betingelser og overholdelse av sikkerhetshenvisningene i anvisningen.
- Man må overholde de gjeldene forskriftene for ang. skade-forebygging og det andre allment anerkjente regelverket for arbeidsmedisin og sikkerhetsteknikk.
- Hvis du selv foretar endringer på røreapparatet, er vi ikke ansvarlige for de skadene som oppstår på grunn av dette.
- Apparatet må kun klargjøres, benyttes og vedlikeholdes av personer som kjenner disse oppgavene og som er kjent for farene de utsettes for. Reparasjonsarbeid må kun gjennomføres av oss eller av kundeservicesteder som er anbefalt av oss.

Restrisikoer



Til tross for at alle sikkerhetsbestemmelser overholdes ved den hensiktsmessige anvendelsen, kan det allikevel gjenstå restrisikoer som følge av apparatets konstruksjon.

Restrisikoer kan reduseres, dersom du er oppmerksom på "Sikkerhetshenvisningene" og "Hensiktsmessig anvendelse" og leser nøye gjennom bruksanvisningen.

Hvis man tar hensyn og er forsiktig minsker risikoen for person- og materialskader.

- Ignorerte eller oversette sikkerhetstiltak kan medføre skader på operatøren eller materialskader.
- Kontakt med roterende borefôr (fare for klemming)
- Ta inn i roterende rørepinne (kuttskade)
- Fare ved strøm ved bruk av elektriske stikkledninger som ikke er intakt.
- Berøring av spenningsførende deler ved åpne elektriske bestanddeler.
- Hørselen svekkes ved vedvarende arbeider uten hørselsvern.

Til tross for alle forholdsregler som tas, kan det fremdeles gjenstå en restrisiko.

Vibrasjoner (hånd-arm-svingninger)

Hånd-arm-vibrasjon $a_{v_{nw}} = 3,49 \text{ m/s}^2$

Mælióvissa: $K = 1,5 \text{ m/s}^2$

Advarsel:

Den vibrasjonsverdien som faktisk er tilstede under bruken av maskinen kan avvike fra den som er oppgitt i bruksanvisningen hhv. oppgitt av produsenten. Dette kan forårsakes av følgende påvirkningsfaktorer som det må tas hensyn til før hhv. under bruken:

- Blir maskinen brukt riktig.
- Er type material som bearbeides riktig.
- Er maskinens brukstilstand i orden.
- Er tilstanden til rørepinnene i orden hhv. er riktig rørepinne montert.
- Er holdegrepene hhv. opsjonale vibrasjonsgrep montert og er de fast på maskinkroppen

Hvis du føler ubehag eller det oppstår en fargeendring på hendene dine under bruken av maskinen må du straks avbryte arbeidet. Legg inn nok pauser. Hvis du ikke tar nok pauser kan det oppstå et hånd-arm-vibrasjonssyndrom.

Man må vurdere belastningsgraden avhengig av arbeidet hhv. bruk av maskinen og det må tas nok pauser. På denne måten kan belastningsgraden reduseres betraktelig under hele arbeidstiden. Minimer risikoen som du utsettes for under vibrasjonene. Behandle maskinen i henhold til anvisningene i bruksanvisningen.

Unngå å bruke maskinen ved temperaturer på $t=10^{\circ}\text{C}$ eller mindre. Lag en arbeidsplan som reduserer vibrasjonsbelastningen.

Sikkerhetsinformasjoner

- i** Formidle sikkerhetshenvisningene til alle som arbeider med maskinen.
- i** Barn og unge under 16 år og personer som ikke kjenner bruksanvisningen, får ikke benytte.
- i** Ta godt vare på disse sikkerhetsanvisningene.
- i** Følg den vedlagte „Generelle sikkerhetsbetingelser“.

Sikkerhetsinstrukser for røreapparat

- a) Hold fast elektroverktøyet med begge hendene på håndtakene. Hvis man mister kontrollen kan det medføre skader.
- b) For å unngå farlig atmosfære må man sørge for tilstrekkelig ventilasjon når brennbart material blandes. Damp som danner seg kan innåndes og de kan antennes av gnistene som dannes av elektroverktøyene.
- c) Bland aldri næringsmidler. Elektroverktøyet og reserveverktøyene er ikke ment brukt for næringsmidler.
- d) Hold strømledningen unna arbeidsområdet. Strømledningen kan fanges i rørevispen.
- e) Påse at rørebeholderen står fast og sikkert. En beholder som ikke er godt sikret kan bevege seg utilsiktet.
- f) Påse at ingen væsker spruter mot elektroverktøyet kabinett. Væske som trenger inn i elektroverktøyet kan medføre skade og elektrisk støt.
- g) Følg anvisningene og sikkerhetsinstruksene for materialet som skal blandes. Materialet som skal blandes kan være helsefarlig.
- h) Hvis elektroverktøyet faller ned i det materiale som skal blandes, må du straks trekke ledningen ut av stikkkontakten. La kvalifisert fagpersonell kontrollere elektroverktøyet. Hvis man griper inn i beholderen mens elektroverktøyet er koblet til stikkkontakten kan det medføre elektrisk støt.
- i) Under blandeprosessen må du ikke gripe inn i rørebeholderen med hendene eller føre en annen gjenstand inn i beholderen. Kontakt med rørevispen kan medføre alvorlige skader.
- j) Elektroverktøyet må være i rørebeholderen når det startes og stanses. Rørevispen kan slynges rundt eller vri seg ukontrollert.

i I den vedlagte brosjyren "Generelle sikkerhetsinstrukser" finner du ytterligere sikkerhetsinformasjoner.

Ytterligere sikkerhetsinstrukser "Sikkerhet for personer"

- Ikke bruk apparatet til formål som det ikke konstruert for (se "Hensiktsmessig anvendelse" og "Arbeide med røreapparat").
- **!** Ikke berør, innånde (støvutvikling) eller spis sement eller tilleggssstoffer. Bruk personlige verneklær

(hansker, vernebriller, støvbeskyttelsesmaske) ved påfylling og tømming av blandebeholderen.

- Hold andre personer og dyr borte fra arbeidsområdet.
- Ikke la andre personer, spesielt barn, berøre verktøy eller kabelaen.
- Stans arbeidet med maskinen, når personer, spesielt barn eller husdyr kommer i nærheten av arbeidsområdet og når du bytter arbeidsområde.
- Den som betjener maskinen er ansvarlig for andre personer i maskinens arbeidsområde.
- Du må aldri bruke apparatet hvis personer uvedkommende personer er i nærheten.

Ytterligere sikkerhetsinstrukser

"Bruk og behandling av elektrisk verktøy"

- La aldri maskinen være uten oppsikt.
- Maskinen må kun drives med komplette og korrekt festete verneinnretninger og du må ikke endre noe ved maskinen som kan påvirke sikkerheten.
- Ikke forta endringer på apparatet eller apparatets deler.
- Slå av maskinen og trekk støpselet ut av stikkkontakten ved:
 - reparasjonsarbeider
 - vedlikeholds- og rengjøringsarbeider
 - oppretting av feil
 - kontroll av tilkopplingsledningene om disse er omslynget eller skadet.
 - transport
 - når du forlater apparatet (også ved kortere avbrudd).
 - når kultivatoren begynner å vibrere på en uvanlig måte.
- Maskinen må stelles nøye:
 - Luftespor skal holdes frie og rene.
 - Hold håndtakene tørre og fri for olje og fett.
- Kontroller om maskinen ev. er skadet:
 - kontroller omhyggelig om beskyttelsesanordningene fungerer feilfritt og hensiktsmessig før du fortsetter driften av apparatet.
 - kontrollér om de bevegelige delene fungerer som de skal og ikke er klemt fast eller om deler er skadet. Samtlige deler må være korrekt montert og oppfylle alle betingelser for å sikre en feilfri drift.
 - Skadete verneinnretninger og deler må repareres eller byttes ut på godkjent verksted (eller hos produsenten), hvis ikke annet er nevnt i bruksanvisningen.
 - Skadede eller uleselige sikkerhetsklistermerker skal erstattes.
- Oppbevar apparatet kun på et tørt sted utenfor barns rekkevidde.



Ytterligere sikkerhetsinstrukser - "Elektrisk sikkerhet"

- Stikkledningens utførelse iht. IEC 60245 (H 07 RN-F) med et åretverrsnitt på minimum:
 - ⇒ 3 x 1,5 mm² ved en kabellengde på inntil 25 m
 - ⇒ 3 x 2,5 mm² ved en kabellengde på over 25 m
- Lange og tynne tilkopplingsledninger gir et spenningsfall. Motoren oppnår ikke lenger sin maksimale effekt, apparatets funksjon reduseres.
- Støpsler og koplingsboksene på tilkopplingsledningene må være produsert i gummi, myk PVC eller annet termo-

plastisk material med lik mekanisk fasthet eller være trukket over med et slikt material.

- Pluggen til tilkopplingsledningen må være beskyttet mot sprutevann.
- Påse at stikkledningen ikke kommer i klemme eller bøyes og at pluggforbindelsen ikke blir våt når du installerer ledningen.
- Ved bruk av kabeltrommel, må kabelen vikles helt inn.
- Kontroller skjøteledningen jevnlig og skift den ut når den er ødelagt.
- Ikke bruk defekte stikkledninger.
- Ikke monter provisoriske elektriske tilkoplinger.
- Du må aldri brokople eller slå av beskyttelses-anordningen.
- Kople til trimmeren via en feilstrømsvernebryter (30 mA).

⚠ Den elektriske tilkoplingen hhv. reparasjoner på maskinens elektriske deler må kun utføres av en faglært elektriker eller av vår kundeservice.

Ytterligere sikkerhetsinstruksjoner - "Service"

⚠ Reparasjoner på maskinens andre deler må kun utføres av produsenten hhv. av hans kundeservice.

⚠ Benytt kun originale reservedeler. Hvis man benytter andre reservedeler kan det oppstå ulykker for brukeren. Produsenten er ikke ansvarlig for skader som oppstår som følge av dette.

Beskrivelse av saken / reservedelsliste

➔ 1 / 2

| Pos | Betegnelse | Bestillingsnr. |
|-----|--------------------------------|-----------------|
| | | RL 1000 |
| 1. | Røreapparat | |
| 2. | Mørtel-rørepinne (2-delt) | 372584 |
| | a) Stang | |
| | b) Rørepinne-oppsats | Ø120 mm |
| 3. | På-/Avknapp | |
| 4. | Tilkoplingssperre | |
| 5. | Regulerings av omdreiningstall | |
| 6. | 2-gangs-bryter | |
| 7. | Håndtak | |
| 8. | Rørespindel | |
| 9. | Kullbørstetildekning | 372660 |
| 10. | Kullbørster (2 stk.) | 372658 |
| 11. | Spennenøkkel - SW 22 | 372562 |
| 12. | Spennenøkkel - SW 19 | 372657 |
| 13. | Sikkerhetsmerke | 372662 |
| 14. | Skive-rørepinne | 372614 Ø 114 mm |
| 15. | Spiral-rørepinne - | 372583 Ø 120 mm |



Montasje

Spenne inn rørepinnen

- ➔ **3** Skru stangen (2a) inn i røreakselen (7). Sikre rørepinnen med spennenøkkelen (110/11).
- ➔ **4** Skru røresettet (2b) på stangen (2a) og sikre røresettet med spennenøkkelen (10).

Ibruktaking

⚠ Før arbeidet påbegynnes må du ta hensyn til følgende sikkerhetsinformasjoner, for å holde faren for skader på et så lavt nivå som mulig.

- Forsikre deg om at hele apparatet er montert på en forskriftsmessig måte.
- Kontroller før hver bruk:
 - om tilkopplingsledningene har defekte steder (riper, snitt eller lignende)
 - ⚠ Ikke bruk defekte ledninger.
 - er apparatet ev. skadet (se "Arbeide under trygge forhold")
 - om rørepinnen er skrudd hardt fast

Nettilkopling

- Sammenlign den angitte spenningen på apparatets typeskilt med nettspenningen. Kople apparatet til den tilsvarende og forskriftsmessige stikkontakten.
- Jordet schuko-støpsel, nettspenning 230 V med feilstrømsvernebryter (FI-bryter 30 mA)
- Ikke bruk defekte stikkledninger.
- Benytt tilkopplings- og forlengelseskabel med et åretvernsnitt på minst 1,5 mm² til 25 m lengde

ⓘ Sikring: 10 A

Slå på apparatet

Ikke benytt trimmere hvor man ikke kan slå bryteren på eller av. Skadete brytere må straks repareres eller byttes ut av kundeservice.

Slå på apparatet

- ➔ **5** Aktiver først tilkoplingssperren (4). Trykk på den røde PÅ-AV-håndtaksbryteren (3).

ⓘ Start maskinen på den laveste trinnet for omdreiningstallet (trinn 1).

Slå av apparatet

- ➔ Slipp PÅ-AV-håndtaksbryteren.
- ⓘ Kontinuerlig drift er ikke mulig for dette apparatet.

Hastighetsregulering

For denne utførelsen er omdreiningstallet til motoren og dermed røreeffekten regulerbar (trinn 1 – 6).

➔ **6** Du kan innstille omdreiningstallet trinnløst ved hjelp av reguleringen for omdreiningstallet (5) – $n_0 = 0 \text{ min}^{-1}$ bis 1100 min^{-1} .

- Trinn 1 → min. ytelse = LANGSOM.
- Trinn 6 → maks. ytelse = LANGSOM.

Informasjoner ang. bruk

 **Ta alltid hensyn til sikkerhetsinstruksene. (se „Sikkerhetsinformasjoner“).**

- Hold apparatet med to hender mens blandingen pågår.
-  **Ikke grip inn i rørepinnen (roterende blandeverktøy).**
-  Unngå spruting! Arbeid med lave omdreiningstall, når røreapparatet er nede i blandematerialet eller tas ut.
-  **Bruk kun rørepinner som er anbefalt av produsenten. Ta hensyn til det maksimale tverrsnittet (Ø 120mm – RL 1000).**
- Den vedlagte mørtelrørepinnen egner seg for blandematerial for maskiner med tung og treg konsistens: f. eks. mørtel, spatelmasser, sement, puss, kalk, betong, sementgulv osv..
- Bruk apparatet kun med tilleggshåndtakene.
- Øk omdreiningstallet under blandeprosessen. Før røreapparatet gjennom blandematerialet inntil det er helt blandet. Ta hensyn til produsentens bearbeidels-esforskrifter.
-  **Ikke arbeid i kontinuerlig drift med lavt omdreiningstall. Det medfører en overbelastning/overoppheting av motoren, da det ikke oppstår tilstrekkelig kjøling.**
-  Hvis andre blandematerialer skal blandes, står følgende rørepinner til rådighet:
 - ➔ **2** Spiral-rørepinne (14)
for blandematerialer med klissete eller treg konsistens: f. eks. limmørtel, flis- eller byggelim, perdigpuss, spatelmasser, betonggulv osv.
 - ➔ **2** Skive-rørepinne (13)
For flytende og utjevne blandematerialer: f. eks. lakk, farger, utjevningssmasse, klister osv.

Vedlikehold og pleie



Før hvert vedlikeholds- og rengjøringsarbeid

- Slå av apparatet
- Vente til apparatet står helt stille
- Trekk ut nettpluggen

Man må kun bruke originaldeler. Bruk av andre deler kan føre til uforutsette person- og materialskader.

Reparasjonsarbeid utover dette må kun utføres av produsenten eller kundeservice.

Oppbevar apparatet kun på et tørt sted utenfor barns rekkevidde.

 Ta hensyn til følgende, for å holde apparatet din funksjonssikker:

- Luftespor skal holdes frie og rene.
- Fjern støv og smuss med en klut eller en myk børste.
- Ikke rengjør maskinen med rennende vann og høytrykksspyler.
- Ikke bruk løsningsmidler (bensin, alkohol, osv.) på kunststoffdeler, da kunststoffdelene kan skades.
- Kontroller at håndtakene sitter godt fast.
- Rengjør rørepinnen
- Røreapparatet er utstyrt med kjølebørster. La kundeservice bytte kullbørstene når de er slitt ut.

 **For din egen sikkerhet må du kontrollere rørepinnen regelmessig for å finne eventuelle skader. Bytt ut den skadete rørepinnen umiddelbart.**

 **Kontroller rørespindelen regelmessig. Et røreapparat med defekt rørespindel får ikke lenger benyttes. La kundeservice reparere apparatet.**

Bytte kullbørster

Bytt ut kullbørstene når de er slitt til ca. 4 mm.

- ➔ **7** Fjern kullbøsteforkledningen (8) på den ene siden av motorforkledningen, ved at du dreier dem med klokken samtidig som en skrutrekker er satt inn i motsatt retning.
- ➔ Ta ut kullbørstene, pass på posisjonen til fjærholderen.
- ➔ Sett inn de nye kullbørstene (9), pass på at fjærholderen sitter i riktig posisjon.
- ➔  Kullbørstene må kun byttes ut parvis.
- ➔ Skru på kullbøsteforkledningen igjen.

Lagring



Trekk ut nettpluggen

- Oppbevar apparatet kun på et tørt sted utenfor barns rekkevidde.
- Før lagring over lengre tid, må du ta hensyn til følgende for å forlenge apparatets levetid og sikre at betjeningen går lett:
 - Gjennomfør en grundig rengjøring.

Garantibetingelser

Vennligst ta hensyn til den vedlagte garantierklæringen.

Mulige driftsforstyrrelser



Før hver retting av feil

- Slå av apparatet
- Vente til rørepinnen står helt stille
- Trekk ut nettpluggen

Etter at feilen er rettet må du alltid ta i bruk og sjekke alle sikkerhetsinnretninger.

| Forstyrrelser | Mulig årsak | Tiltak |
|---|--|--|
| Motoren starter ikke. | <ul style="list-style-type: none"> ⇒ Nettspenning mangler. ⇒ Tilkopplingsledning er ødelagt ⇒ Nettpluggen, motoren eller bryteren er defekt | <ul style="list-style-type: none"> ⇒ Kontroller sikring. (10 A) ⇒ La faglært elektriker kontrollere ledningen. Sjekk skjøteledningen, defekt kabel må byttes ut med en gang ⇒ Motor eller bryter må sjekkes eller repareres av godkjent elektriker. |
| Uvanlige vibrasjoner | <ul style="list-style-type: none"> ⇒ Rørepinnen er defekt ⇒ Spennhodet er defekt ⇒ Feil blandematerial | <ul style="list-style-type: none"> ⇒ Bytt ut røre rørepinnen ⇒ Motor eller bryter må sjekkes eller repareres av godkjent elektriker. ⇒ Feil bearbeidelse. Ta hensyn til produsentens bearbeidelsesforskrifter |
| Apparatet starter, blokker imidlertid ved lav belastning og slås eventuelt av automatisk. | <ul style="list-style-type: none"> ⇒ Skjøteledningen er for lang eller tverrsnittet er for lite. ⇒ Stikkkontakten er for langt vekk fra hovedtilkoplingen og stikkledningens tverrsnitt er for lite. | <ul style="list-style-type: none"> ⇒ Tilkopplingsledningen minst 1,5 mm², maksimal 25 m lang. ⇒ Tverrsnitt på minimum 2,5 mm² ved lengre ledning. |

Ved ytterligere feil eller spørsmål ber vi deg ta kontakt med din lokale forhandler.

Tekniske data

| Type / Model | RL 1000 |
|--|--|
| Byggeår | se siste side |
| Motorytelse P ₁ | 950 W |
| Motor | vekselstrømsmotor 230 V ~ 50 Hz |
| Omdreiningstall n ₀ med omdreiningstallsregulering | 0 - 1100 min ⁻¹ |
| Rørepinne-Ø | 120 mm |
| Rørepinne-mottak | M 14 |
| Rørepinne-lengde | ca. 590 mm |
| Hånd-arm-vibrasjon på betjeningshåndtaket (iht. EN 1033/DIN 45675) | a _n < 3,49 m/s ² Blanding av kalkmasser |
| Usikkerhet K | 1,5 m/s ² |
| Blandevolum | < 40 Liter |
| Vekt | 3,75 kg |
| Målt lydeffektnivå l L _{WA} (iht. EN ISO 4871) | 101 dB (A) |
| Lydtrykknivå L _{PA} (iht. EN ISO 4871) | 90 dB (A) |
| Usikkerhet K | 3 dB (A) |
| Beskyttelsesklasse | II / verneisolert |
| Beskyttelsesart | IP 20 |

Underlagt tekniske endringer!

Inhoud

| | |
|---|----|
| Leveringsomvang | 83 |
| Afvalverwijdering | 83 |
| EG-Conformiteitsverklaring | 83 |
| Symbolen: bedieningshandleiding, apparaat | 83 |
| Reglementaire toepassing | 84 |
| Restricties | 84 |
| Vibraties (hand-arm-trillingen) | 84 |
| Veiligheidsinstructies | 85 |
| Beschrijving van het apparaat / Reserveonderdelen | 86 |
| Montage | 86 |
| Ingebruikname | 86 |
| Opmerkingen m.b.t. het gebruik | 87 |
| Onderhoud en verzorging | 87 |
| Opslag | 88 |
| Garantie | 88 |
| Storingen | 88 |
| Technische gegevens | 89 |

Leveringsomvang

 Controleer na het uitpakken de inhoud van de verpakking op:

- ▶ Aanwezigheid van alle onderdelen
- ▶ Eventuele transportschade

In het geval van onvolkomenheden dit direct aan uw leverancier melden. Latere reclamaties worden niet in behandeling genomen.

- 1 roerapparaat
- 2 spansleutels
- 1 roerpropeller (2-delig)
- 1 paar koolborstels
- 1 bedieningshandleiding
- 1 Garantieverklaring
- Algemene veiligheidsvoorschriften

Afvalverwijdering



Elektrische toestellen behoren niet in de huisafval. Toestellen, toebehoren en verpakking naar een milieuvriendelijk recycling brengen.

Volgens de Europese Richtlijn 2012/19/EU over oude elektronische apparaten en electronica moeten niet meer bruikbare elektrische toestellen apart worden verzameld en een milieuvriendelijk recycling worden toegevoerd.

EG-Conformiteitsverklaring

Nr. (S-No.): 14228

overeenkomstig de richtlijn van de raad
2006/42/EG

Hiermede verklaren wij

Altrad Lescha Atika GmbH

Josef-Drexler-Str. 8, 89331 Burgau – Germany

in uitsluitende verantwoordelijkheid, dat het product

Hand-Rührgerät (Hand-roerapparaat) type / model RL 1000

Serienummer: 110000 – 150000

aan de bepalingen van de boven vermelde EG-richtlijnen alsook aan de bepalingen van de volgende verdere richtlijnen beantwoordt:

2014/30/EU en 2011/65/EU.

De volgende geharmoniseerde normen werden toegepast:

EN 62841-1:2015; EN 62841-2-10:2017

EN 55014-1:2017; EN 55014-2:2015;

EN IEC 61000-3-2:2019; EN 61000-3-3:2013/+A1:2019

Bewaring van de technische documenten:

Altrad Lescha Atika GmbH – Technisch kantoor

Josef-Drexler-Str. 8 – 89331 Burgau – Germany

Burgau, 11.11.2021

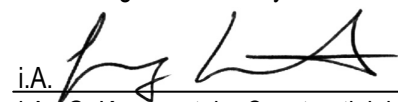
i.A. 
i.A. G. Koppenstein, Constructieleiding

Symbolen apparaat

| | | | |
|---|---|---|---|
|  | Lees voor de inbedrijfstelling de bedieningshandleiding en veiligheidsvoorschriften en neem deze in acht. |  | Schakel de motor uit voor reparatie-, onderhouds- en reinigingswerkzaamheden en haal de netstekker uit het contactdoos. |
|  | Oog- en geluidsbescherming dragen. |  | Stofmasker dragen. |
|  | Veiligheidshandschoenen dragen. |  | Tegen vochtigheid beschermen. |
|  | Het product stemt overeen met de productspecifiek geldige Europese richtlijnen. | | |
|  | Machine veiligheidsklasse II (dubbelt geïsoleerd). | | |

Symbolen bedieningshandleiding

 **Dreigend gevaar of gevaarlijke situatie.** Het niet opvolgen van deze aanwijzingen kan schade of verwondingen tot gevolg hebben.



 **Belangrijke aanwijzing voor het vakkundig gebruik.** Het niet opvolgen van deze aanwijzingen kan storingen aan de machine veroorzaken.

 **Gebruikersaanwijzingen.** Deze aanwijzingen helpen u de machine optimaal te benutten.

 **Montage, gebruik en onderhoud.** Hier wordt precies uitgelegd wat u moet doen.

 **De numeratie verwijst naar de afbeeldingen op de pagina's 3-4.**

Reglementaire toepassing

- Het roerapparaat is in te zetten bij huisarbeid voor het mengen van vloeibare en poedervormige bouwmaterialen zoals: **verfstoffen, specie, lijmstof, gips, voegmateriaal, plamuursel, coatingmassa.**
- Er mogen alleen voor het apparaat bestemde roerpropellers met een doorsnede van maximaal 120 mm (RL 1000) worden toegepast.
-  Het toestel mag niet worden toegepast:
 - als boormachine of als aandrijving voor verdere toestellen
 - voor polijsten, slijpen, scherpen, graveren met desbetreffende voorzetstukken
-  Elke andere toepassing die buiten deze bepalingen valt, in het bijzonder het mengen van  **brandbare- of explosiegevaarlijke stoffen** en het gebruik in de levensmiddelindustrie.
→ **Zijn voor risico van de gebruiker en niet voor de fabrikant**
- Tot de reglementaire toepassing behoort ook het opvolgen van de gebruiks-, onderhouds- en reparatievoorschriften en het opvolgen van de veiligheidsvoorschriften van de fabrikant.
- Men moet zich tevens houden aan de algemeen geldende veiligheid- en gezondheidsvoorschriften en die aanvullende voorschriften van het bedrijf.
- Eigenmachtige verbouwingen aan het roerapparaat sluiten een aansprakelijkheid van de fabrikant voor hieruit voortvloeiende schade van een ieder soort uit.
- Deze machine mag alleen voorbereid, gebruikt en onderhouden worden door personen die met de machine vertrouwd zijn en goed ingelicht zijn over de risico's. Reparatiewerkzaamheden mogen alleen via ons resp. door een door ons benoemde servicedienst worden uitgevoerd.

Restrisico's

 **Ook bij het gebruik volgens de voorschriften zijn er op grond van de constructie voor de toepassing van deze machine nog een aantal restricties.**

De restricties kunnen geminimaliseerd worden wanneer de veiligheids-, gebruiks-, gezondheid- en onderhoudsvoorschriften nauwkeurig in acht genomen worden.

Consideratie en voorzichtigheid verminderen het risico van personenletsels en beschadigingen.

- Geïgnoreerde of over het hoofd geziene veiligheidsmaatregelen kunnen leiden tot letsels voor de bediener of tot beschadiging van eigendom.
- Contact met draaiende boorhouder (gevaar van kneuzing)
- Grijpen in de draaiende roermenger (snijverwondingen)
- Gevaar door stroom door het niet juist aansluiten van de aansluitdraden.
- Het aanraken van onder spanning staande delen bij geopende elektrische delen.
- Vermindering van het gehoor bij langdurig werken zonder gehoorbescherming.

Verder kunnen er ondanks alle genomen maatregelen niet zichtbare restricties bestaan.

Vibraties (hand-arm-trillingen)

Hand-arm-trillinga_{v_{nw}} = 3,49 m/s²

Meet-onveiligheid: K = 1,5 m/s²

Waarschuwing:

De feitelijk voorhanden trillingsemisiewaarde gedurende het gebruik van de machine kan van die in de gebruiksaanwijzing resp. van de door de fabrikant vermelde waarden afwijken. Dit kan door volgende factoren worden veroorzaakt die vóór resp. gedurende het gebruik opgevolgd dienen te worden..

- wordt de machine correct toegepast
- is de manier van snijden van het materiaal resp. hoe het wordt verwerkt, correct
- is de gebruikstoestand van de machine in orde
- is de toestand van de roermengers in orde resp. de correcte roermenger gemonteerd.
- Zijn de houdergrepen evt. optionale trillingsgrepen gemonteerd en zijn deze vast aan het machinelichaam.

Indien u een onaangenaam gevoel of een huidverkleuring gedurende het gebruik van de machine aan uw handen constateert, onderbreek meteen het werk. Maak voldoende rustpauzes. Bij veronachtzaming van voldoende werkpauzes kan het tot een hand-arm-trillingssyndroom komen.

Afhankelijk van het werk resp. het gebruik van de machine dient een inschatting van het graad aan belasting te geschieden en dienen dienovereenkomstige werkpauzes te worden ingelegd. Op deze manier kan het graad van belasting gedurende de gehele werktijd aanzienlijk worden gereduceerd. Reduceer uw risico, waaraan u bij trillingen bent blootgesteld. Verzorg deze machine in overeenstemming met de instructies in de gebruiksaanwijzing.

Voorkom de inzet van de machine bij temperaturen van t=10°C of minder. Maak een werkplan, waardoor de trillingsbelasting kan worden beperkt.

Veiligheidsinstructies

- i** Geef de veiligheidsvoorschriften aan alle personen, die met deze machine werken, door.
- i** Kinderen en jongeren onder 16 jaar en personen, die de gebruiksaanwijzing niet gelezen hebben, mogen de machine niet bedienen.
- i** Bewaar deze veiligheidsvoorschriften goed.
- i** Volg de ingesloten "Algemene veiligheidsinstructies".

Veiligheidsinstructies voor roerwerken

- a) Houd het elektrische gereedschap met beide handen aan de voorziene handvatten vast. Controleverlies kan letsels veroorzaken.
- b) Om een gevaarlijke atmosfeer te vermijden, moet bij het mengen van brandbare stoffen voor voldoende ventilatie gezorgd worden. Dampen kunnen geïnhaleerd of ontsloten worden door vonken van elektrisch gereedschap.
- c) Roer geen levensmiddelen. Elektrisch gereedschap en de bijbehorende hulpstukken zijn niet bedoeld voor de verwerking van levensmiddelen.
- d) Houd het netsnoer uit de buurt van het werkgebied. Het netsnoer kan vast komen te zitten in de roerpaddel.
- e) Zorg voor een stabiele en veilige positie van de roertank. Een tank die niet goed vast staat, kan onverwacht in beweging komen.
- f) Zorg ervoor dat er geen vloeistof tegen de behuizing van het elektrische gereedschap spat. Vloeistoffen die in het elektrische gereedschap terechtkomen, kunnen schade en elektrische schokken veroorzaken.
- g) Volg de instructies en veiligheidsvoorschriften voor het te roeren materiaal. Het te roeren materiaal kan schadelijk voor de gezondheid zijn.
- h) Als het elektrische gereedschap in het te roeren materiaal valt, trek dan onmiddellijk de stekker uit het stopcontact en laat het apparaat door gespecialiseerd personeel controleren. Als u in de tank grijpt terwijl het elektrische gereedschap nog met het stopcontact verbonden is, kan dit leiden tot een elektrische schok.
- i) Grijp tijdens het roeren niet met uw handen in de roertank en breng geen voorwerpen in de roertank. Contact met de roerpaddel kan ernstige letsels veroorzaken.
- j) Start en stop het elektrische gereedschap alleen in de roertank. De roerpaddel kan op ongecontroleerde wijze wegslingeren of krombuigen.

i Verdere veiligheidsinstructies zijn te vinden in de bijgevoegde brochure "Algemene veiligheidsinstructies".

verdere veiligheidsinstructies "Veiligheid van personen"

- Gebruik het apparaat alleen voor doeleinden, waarvoor het is gemaakt (zie "Reglementaire toepassing" en "Werken met het roerapparaat").
- **⚠** Cement en bijkomende stoffen niet aanraken, inademen (stofvorming) of innemen. Bij het vullen en

ledigen van de mengbak persoonlijke veiligheidskleding (handschoenen, veiligheidsbril, stofmasker) dragen.

- Houd andere personen en dieren van uw werkbereik weg. Laat andere personen, in het bijzonder kinderen, het gereedschap of de kabel niet aanraken.
- Onderbreek het gebruik van de machine, wanneer personen, vooral kinderen of huisdieren, in de buurt zijn en wanneer u het werkbereik wisselt.
- De gebruiker is verantwoordelijk voor ongelukken of gevaren die tegenover andere personen of hun eigendom optreden.
- De bedienende persoon is binnen het arbeidsbereik van de machine verantwoordelijk ten opzichte van derden.
- Zet het toestel nooit aan, terwijl niet betrokken personen in de buurt zijn.

verdere veiligheidsinstructies

"Gebruik en behandeling van het elektrisch werktuig"

- Laat de apparaat nooit zonder toezicht.
- Werk alleen met alle veiligheidsvoorzieningen op de juiste wijze aangebracht en verander niets aan de machine wat de veiligheid in gevaar kan brengen.
- Apparaat resp. onderdelen van het apparaat niet veranderen.
- Schakel de machine uit en neem de stekker uit het stopcontact bij:
 - reparatiewerkzaamheden
 - onderhouds- en reinigingswerkzaamheden
 - verwijderen van storingen
 - controle van de aansluitleidingen, of deze verstrengeld of beschadigd zijn
 - transport
 - het verlaten (ook voor een korte tijd) het verlaten (ook voor een korte tijd)
 - ongewone geluiden en trillingen
- Onderhoud uw roerapparaat met zorgvuldigheid:
 - Let erop dat de luchtopeningen schoon zijn
 - Hou de handgrepen vrij van vet en olie.
- Onderzoek de machine op eventuele beschadigingen.
 - Voor het verdere gebruik van de machine moeten alle veiligheidsvoorzieningen gecontroleerd worden op de juiste montage en het goed functioneren.
 - Controleer of alle bewegende delen van de machine goed functioneren en niet klemmen of beschadigd zijn. Alle delen moeten juist gemonteerd zijn en goed functioneren om de machine correct te laten werken.
 - Beschadigde beschermingsrichtingen en delen moeten, indien noodzakelijk, door een erkende reparatiewerkplaats gerepareerd of verwisseld worden. Met uitzondering indien in de gebruiksaanwijzing anders aangegeven.
 - Beschadigde of onleesbare veiligheidsstickers dienen te worden vervangen.
- Bewaar ongebruikte apparaten op een droge, afgesloten plaats buiten de reikwijdte van kinderen op.



verdere veiligheidsinstructies "Elektrische veiligheid"

- De aansluitkabel moet volgens IEC 60245 (H 07 RN-F) zijn, met een draad doorsnede van minstens:
 - ⇒ 3 x 1,5 mm² bij een lengte tot 25 m.
 - ⇒ 3 x 2,5 mm² bij een lengte vanaf 25 m.

- Lange en dunne aansluitkabels zorgen voor een spanningsverlies. De motor bereikt zijn maximaal vermogen niet meer, de werking van het apparaat wordt gereduceerd.
- Stekker en aansluitdozen aan aansluitleidingen moeten uit rubber, zacht PVC of een ander thermoplastisch materiaal van dezelfde mechanische vastheid zijn of met dit materiaal zijn gecoat.
- De stekkervoorziening van de aansluitleiding moet tegen spatwater beveiligd zijn.
- Let er bij het leggen van de aansluitkabel op dat deze niet bekneeld raakt, geknikt wordt en de steekverbinding niet nat wordt.
- Wikkel bij gebruik van een kabeltrommel de kabel geheel af.
- Controleer de verlengkabel regelmatig op beschadigingen en vervang hem als hij beschadigd is.
- Gebruik geen defecte kabels.
- Maak geen geknutselde elektrische aansluitingen.
- Veiligheidsvoorzieningen nooit overbruggen of buitenwerking stellen.
- Het apparaat via een veiligheidsschakelaar (30 mA) aansluiten.

⚠ Elektrische aansluitingen of reparaties mogen alleen door een erkend bedrijf of een erkende reparatiewerkplaats uitgevoerd worden.

verdere veiligheidsinstructies - „Service“

- ⚠ **Reparaties aan andere delen van de machine mogen alleen door de fabrikant of een door hem erkende werkplaats uitgevoerd worden.**
- ⚠ **Alleen de originele reserveonderdelen gebruiken. Bij het gebruik van niet originele onderdelen kunnen risico's voor de gebruiker ontstaan.**

Beschrijving van het apparaat / Reserveonderdelen

➔ 1 / 2

| Pos | Benaming | Order.-Nr. |
|-----|--|-------------------|
| | | RL 1000 |
| 1. | Roerapparaat | |
| 2. | Mortel-roerpropeller a) stang b) roerpropeller-opzetstuk | 372584 Ø120 mm |
| 3. | AAN / UIT-schakelaar | |
| 4. | Inschakelblokkering | |
| 5. | Toerentalregeling | |
| 6. | Handgreep | |
| 7. | Roeras | |
| 8. | Afdekking koolborstels | 372661 |
| 9. | Koolborstels (2 stuk) | 372659 |
| 10. | Spansleutel - SW 22 | 372562 |
| 11. | Spansleutel - SW 19 | 372657 |
| 12. | Sicherheitsaufkleber | 372662 |
| 13. | Schijven-roerpropeller | 372614 Ø114 mm |
| 14. | Keer-roerpropeller | 372583 Ø120 mm |



Montage

Roerpropeller inspannen

- ➔ **3** Schroef de stand (2a) in de roeras (7). Zeker de stang met de spansleutels (10/11).
- ➔ **4** Schroef het menger-opzetstuk (2b) op de stang (2a) en zeker het menger-opzetstuk met de spansleutel (10).

Ingebruikname

⚠ U mag de machine niet gebruiken voordat u deze bedieningshandleiding heeft gelezen, alle voorschriften heeft opgevolgd en de machine als voorgeschreven heeft gemonteerd.

- **Overtuigt u zich er van**, dat het apparaat compleet en volgens voorschrift is gemonteerd.
- Controleer voor ieder gebruik:
 - de aansluitkabels op beschadiging (scheuren, sneden o. d.)
 - ⚠ gebruik geen beschadigde aansluitkabels.
 - de machine op eventuele beschadigingen (zie veiligheidsinstructies)
 - of de roerpropeller vast is aangetrokken

Aansluitingen op het net

- Vergelijk de op het typeplaatje van de machine vermelde spanning met de netspanning en sluit de machine aan het desbetreffend en reglementair stopcontact aan.
- Sluit de machine aan via een Fi-veiligheidsschakelaar (differentiaaluitschakelaar) met 30 mA.
- Gebruik **geen defecte kabels**.
- Gebruik geen defecte kabels. Gebruik aansluit- resp. verlengkabels met een aderdoorsnede van ten minste 1,5 mm² bij een lengte tot 25m



Beveiliging 10 A

Inschakelen / Uitschakelen

Gebruik geen toestel waarbij de schakelaar niet kan worden in- en uitgeschakeld. Beschadigde schakelaars moeten onmiddellijk worden gerepareerd of vervangen door de klantenservice.

Inschakelen

- ➔ **5** Aktiver først tilkoplingssperren (4). Druk de AAN-UIT-grijpschakelaar (3).



Start de machine in het laagst toerentalniveau (niveau 1).

Uitschakelen

- ➔ Laat de AAN-UIT-grijpschakelaar los.



Een continu bedrijf is bij dit toestel niet mogelijk.

Toerentalregeling

Bij deze uitvoering is het toerental van de motor en zodoende het roer Vermogen te reguleren (niveau 1 – 6).

- ➔ **6** U kunt het toerental traploos door de toerentalregeling (5) instellen – $n_0 = 0 \text{ min}^{-1} - 1100 \text{ min}^{-1}$.
 - Niveau 1 → min. vermogen = LANGZAAM.
 - Niveau 6 → min. vermogen = SNEL.

Opmerkingen m.b.t. het gebruik

⚠ Let in ieder geval op alle veiligheidsinstructies (zie “Veilig werken”).

Opmerkingen met betrekking tot het gebruik van het roertoestel

- Gedurende het mengen het toestel met twee handen vasthouden.
- **⚠ Niet in de draaiende roerpropeller grijpen (roterende mengwerktuig).**
- **i** Voorkom spatten! Werk met laag toerental, wanneer het roerapparaat in het menggoed indompelt, resp. eruitgenomen wordt.
- **⚠** Maak slechts gebruik van de door de fabrikant geadviseerde roerpropellers. Let op de maximale doorsnede ($\varnothing 120\text{mm} - \text{RL } 1000$).
- De meegeleverde mortel-roermenger is geschikt voor mengmaterialen met zware en taaie consistentie: bv mortel, plamuursel, cement, pleister, kalk, beton, estrik, enz.
- Gedurende het mengen het toerental verhogen. Leidt het roerapparaat zo lang door het mengsel tot het geheel is doorgemengd. Let op de verwerkingsvoorschriften van de fabrikant.
- **⚠ Niet met te laag toerental in continu bedrijf werken. Dit leidt tot een overbelasting/oververhitting van de motor, omdat geen toereikende koeling ontstaat.**
- **i** Dienen andere mengmaterialen te worden gemend, staan de volgende roermengers ter keuze:
 - ➔ **2** Keer-roerpropeller (15)
voor mengmaterialen met kleverige en taaie consistentie: bv plakspecie, tegel- en bouwlijm, pleister, plamuursel, estrik, enz.
 - ➔ **2** Schijven-roerpropeller (14)
Voor vloeibare en compenserende mengmaterialen: bv lakken, kleuren, compensatiemassa, stijfselpap, enz.



Onderhoud en verzorging



Voor aanvang van iedere onderhouds- en reinigingsbeurt

- Toestel uitschakelen
- Wachten tot het apparaat stilstaat
- Neem de steker uit het stopcontact.

Gebruik alleen originele onderdelen. Andere onderdelen kunnen onverwachte schade en verwondingen tot gevolg hebben.

Verder gaande reparatiewerkzaamheden mogen enkel door de fabrikant of door de klantenservice worden uitgevoerd.

Bewaar ongebruikte apparaten op een droge, afgesloten plaats buiten de reikwijdte van kinderen op.

i Om de goede werking van de machine te behouden, moet u het volgende in acht nemen:

- Ventilatiegleuven open en schoon houden.
- Verwijder stof en verontreinigingen met een doek of zachte borstel.
- De machine niet met vloeiend water of hogedrukreinigers reinigen.
- Gebruik voor kunststofdelen geen oplosmiddelen (benzine, alcohol, enz.), omdat deze de kunststofdelen kunnen beschadigen.
- Controleer de handgrepen op vaste zitting.
- Reinig de roerpropeller.
- Het roerapparaat is met koolborstels uitgerust. Bij slijtage laat u de koolborstels door de klantenservice vervangen.

⚠ Controleer voor uw eigen zekerheid de roerpropeller regelmatig op beschadigingen. Vervang een beschadigde roerpropeller onmiddellijk.

⚠ Controleer de roeras regelmatig. Een roerapparaat met een defecte roeras mag niet meer worden benut. Laat het apparaat door de klantenservice repareren.

Koolborstels vervangen

Vervang de koolborstels, wanneer ze tot op ca. 4 mm zijn versleten.

- ➔ **7** Verwijder de afdekking van de koolborstels (8) op iedere kant van de motorafdekking, door ze met een passende schroevendraaier tegen de wijzers van de klok in te draaien.
- ➔ Neem de koolborstels eruit, let hierbij op de positie van de veerhouder.
- ➔ Zet de nieuwe koolborstels (9) in, let op de correcte positie van de veerhouder.
- ➔ **i** Vervang de koolborstels paarsgewijs.
- ➔ Schroef de afdekking van de koolborstels weer in.

Opslag

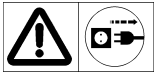

Neem de steker uit het stopcontact.

- Bewaar de machine in een droge en afgesloten ruimte, buiten het bereik van kinderen.
- Let **vóór een langere opslag** op het volgende, om de levensduur van de machine te verlengen en een eenvoudig bedienen te waarborgen:
 - De machine grondig reinigen.

Garantie

Houdt u alstublieft rekening met de ingesloten garantieverklaring.

Storingen



Voor het verhelpen van iedere storing

- apparaat uitschakelen
- **stilstand van de roerpropeller afwachten**
- **neem de steker uit het stopcontact.**

Na het verhelpen van iedere storing moeten alle veiligheidsvoorzieningen weer in werking gesteld en getest worden.

| Probleem | Mogelijke oorzaak | Oplossing |
|--|---|--|
| Motor doet het niet | <ul style="list-style-type: none"> ⇒ Netspanning ontbreekt (stroomuitval). ⇒ Aansluitkabel defect ⇒ Motor of schakelaar defect. | <ul style="list-style-type: none"> ⇒ Zekering controleren (10 A) ⇒ Kabel uitwisselen c.q. kabel laten controleren (elektricien). ⚠ Defecte kabels niet meer gebruiken. ⇒ Om het probleem op te lossen neemt u contact op met de fabrikant of een door hem genoemde firma |
| Ongewone trillingen | <ul style="list-style-type: none"> ⇒ Roerpropeller defect ⇒ Spankop defect ⇒ Verkeerd menggoed | <ul style="list-style-type: none"> ⇒ Roerpropeller vervangen ⇒ Om het probleem op te lossen neemt u contact op met de fabrikant of een door hem genoemde firma ⇒ Verkeerde verwerking. Let op de verwerkingsvoorschriften van de fabrikant. |
| Apparaat begint wel te lopen, maar blokkeert bij geringe belasting en schakelt evt. automatisch uit. | <ul style="list-style-type: none"> ⇒ Verlengsnoer te lang of te kleine doorsnede. ⇒ Stekke te ver van hoofd-aansluiting verwijderd en te kleine doorsnede van de aansluitkabel. | <ul style="list-style-type: none"> ⇒ Verlengsnoer min. 1,5 mm², max. 25 m lang. ⇒ Bij langere kabel doorsnede min. 2,5 mm². |

i Bij verdere storingen of vragen richt u zich alstublieft aan uw lokale leverancier.

Technische gegevens

| Type / Model | RL 1000 |
|---|--|
| Bouwjaar | zie laatste pagina |
| Motorvermogen P ₁ | 950 W |
| Motor | Wisselstroommotor 230 V ~ 50 Hz |
| Toerental n ₀ (met toerentalregeling) | 0 - 1100 min ⁻¹ |
| Roerpropeller-Ø | 120 mm |
| Roerpropeller-opname | M 14 |
| Roerpropeller-lengte | ca. 590 mm |
| Hand-arm-trilling aan de bedieningsgreep (volgens EN 1033/DIN 45675) | a _h = < 3,49 m/s ² Mengsel van kalkwater |
| Meet-onveiligheid K | 1,5 m/s ² |
| Mengvolume | < 40 Liter |
| Gewicht | 3,75 kg |
| Gemeten Geluidsniveau L _{WA} (volgens EN ISO 4871) | 101 dB (A) |
| Geluiddrukpegel L _{PA} (volgens EN ISO 4871) | 90 dB (A) |
| Meet-onveiligheid K | 3 dB (A) |
| Veiligheidsklasse | II /  dubbelt geïsoleerd |
| Veiligheidssoort | IP 20 |

Spis treści

| | |
|---|----|
| Zakres dostawy | 90 |
| Usuwanie | 90 |
| Deklaracja zgodności UE | 90 |
| Symbole w instrukcja obsługi / na urządzenie | 90 |
| Użytkowanie zgodne z przeznaczeniem | 91 |
| Pozostałe ryzyko | 91 |
| Wibracje (drgania przenoszone na dłonie/ręce) | 91 |
| Wskazówki dotyczące bezpieczeństwa | 92 |
| Opis urządzenia / części zamienne | 93 |
| Montaż | 93 |
| Uruchomienie | 93 |
| Wskazówki dotyczące użytkowania | 94 |
| Konserwacja i pielęgnacja | 94 |
| Składowanie | 95 |
| Gwarancja | 95 |
| Możliwe zakłócenia | 95 |
| Dane techniczne | 96 |

Zakres dostawy

 Po rozpakowaniu zawartości kartonów sprawdź

- ▶ ich kompletność
- ▶ ewentualne uszkodzenia transportowe

Swoje zastrzeżenia zgłoś natychmiast sprzedawcy, dostawcy lub producentowi. Późniejsze reklamacje nie będą uznawane.

- 1 Mieszarka
- 1 Mieszadło (2-częściowe)
- 1 Instrukcja obsługi
- 1 oświadczenie o gwarancji
- 2 Klucze
- 1 para szczotek węglowych
- Ogólne przepisy bezpieczeństwa

Usuwanie



Urządzeń elektrycznych nie należy usuwać z zanieczyszczeniami komunalnymi. Urządzenia, wyposażenie i opakowanie usunąć jako surowce wtórne, chroniąc w ten sposób środowisko naturalne. Zgodnie z dyrektywą europejską 2012/19/UE w sprawie urządzeń elektrycznych i niesprawne urządzenia należy gromadzić oddzielnie i poddawać utylizacji zgodnie z zasadami ochrony środowiska.

Deklaracja zgodności UE

Nr. (S-No.):14228

z dyrektywą: **2006/42/WE**

Niniejszym my, firma

Altrad Lescha Atika GmbH

Josef-Drexler-Str. 8, 89331 Burgau – Germany

oświadczamy, przyjmując na siebie wyłączną odpowiedzialność, że następujący produkt,

Hand-Rührgerät (Mieszarka ręczna) typ / model RL 1000

Numer seryjny: 110000 – 150000

jest zgodny z postanowieniami dyrektyw Wspólnoty Europejskiej oraz następujących, innych dyrektyw:

2014/30/UE i 2011/65/UE.

Zastosowane zostały następujące normy zharmonizowane:

EN 62841-1:2015; EN 62841-2-10:2017

EN 55014-1:2017; EN 55014-2:2015;

EN IEC 61000-3-2:2019; EN 61000-3-3:2013/+A1:2019

Przechowywanie dokumentacji technicznej:

Altrad Lescha Atika GmbH – Biuro Techniczne

Josef-Drexler-Str. 8 89331 Burgau – Germany

Burgau, 11.11.2021

i.A.

G. Koppenstein,

Zarządzanie projektami

Symbole na urządzeniu



Przed uruchomieniem urządzenia należy dokładnie przeczytać

instrukcję obsługi i stosować się do zamieszczonych w niej wskazówek.



Przed rozpoczęciem wykonywania czynności związanych z naprawą,

obsługą i czyszczeniem urządzenia należy wyłączyć silnik i wyjąć wtyczkę z gniazda sieciowego.



Nosić okulary i nauszники ochronne



Nosić ochronę dróg oddechowych.



Należy nosić rękawice ochronne.



Chronić przed wilgocią.



Produkt spełnia wymagania stosownych dyrektyw europejskich.

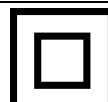

Klasa ochrony maszyny II (izolacja ochronna).

Symbole w instrukcji obsługi



Istniejące zagrożenie lub niebezpieczna sytuacja. Nieprzestrzeganie tych wskazówek może spowodować obrażenia osób lub szkody rzeczowe.



Ważne wskazówki dotyczące prawidłowej obsługi. Nieprzestrzeganie niniejszych wskazówek może prowadzić do zakłóceń w pracy urządzenia.



Wskazówki eksploatacyjne. Tutaj następuje dokładne objaśnienie czynności, które należy wykonać.





Montaż, obsługa i konserwacja. Tu znajdziesz ważne wskazówki dotyczące poprawnej eksploatacji.



Numeracja odnosi się do ilustracji na stronach 3-4.

Użytkowanie zgodne z przeznaczeniem

- Mieszarka jest stosowana podczas prac domowych do mieszania ciekłych i proszkowych materiałów budowlanych, takich jak: **farby, zaprawy, kleje, gipsy, materiały do fugowania, masa szpachlowa, masy do powlekania.**
- Wolno stosować wyłącznie mieszadła przeznaczone do tego urządzenia o maksymalnej średnicy 120 mm (RL 1000).
-  Nie wolno używać urządzenia:
 - jako wiertarka lub napęd innych urządzeń
 - do polerowania, szlifowania, ostrzenia, grawerowania z odpowiednimi nasadkami
-  Każde pozostałe zastosowanie, w szczególności mieszanie łatwopalnych lub wybuchowych materiałów ( **zagrożenie ognia i wybuchu**) i zastosowanie w dziedzinie przeróbki materiałów spożywczych jest zastosowaniem sprzecznym z przeznaczeniem. Producent nie odpowiada za szkody, powstałe w powyższych przypadkach.
 - ➔ ryzyko ponosi w tych przypadkach wyłącznie użytkownik.
- Do eksploatacji zgodnej z przeznaczeniem zalicza się także dotrzymanie podanych przez producenta warunków eksploatacji, konserwacji i napraw, jak również stosowanie się do zamieszczonych w instrukcji obsługi wskazówek bezpieczeństwa.
- Przestrzegać obowiązujących i relewantnych dla eksploatacji maszyny przepisów BHP, jak również innych ogólnie uznanych reguł higieny i bezpieczeństwa pracy.
- Samowolne przeróbki mieszarki wykluczają gwarancję producenta za wynikające z nich szkody wszelkiego rodzaju.
- Urządzenie mogą uzbierać, stosować i konserwować tylko osoby, które je znają i są pouczone o zagrożeniach. Prace naprawcze mogą być przeprowadzane tylko przez nas lub wskazane przez nas punkty serwisowe.

Pozostałe ryzyko



Także w przypadku eksploatacji maszyny zgodnej z przeznaczeniem i przestrzegania odnośnych przepisów bezpieczeństwa może wystąpić resztkowe ryzyko wynikające z konstrukcji uwarunkowanej celem zastosowania.

Ryzyko to można zminimalizować, przestrzegając łącznie wskazówek bezpieczeństwa, użycia zgodnego z przeznaczeniem oraz instrukcji obsługi.

Praca wykonywana w przemyślny sposób i z zachowaniem należytej ostrożności zmniejsza ryzyko odniesienia obrażeń przez inne osoby oraz ryzyko spowodowania szkód.

- Ignorowanie lub lekceważenie środków bezpieczeństwa może prowadzić do odniesienia obrażeń przez obsługującego oraz uszkodzenia rzeczy.
- Kontakt z wirującym uchwytem wiertarskim (niebezpieczeństwo zmiążdżenia)
- Sięganie do wirującego mieszadła (skaleczenia)
- Zagrożenie porażeniem prądem przy stosowaniu nieprawidłowych przewodów zasilania energią elektryczną.
- Dotknięcie elementów pod napięciem przy otwartych podzespołach elektrycznych.
- Uszkodzenie słuchu w przypadku dłuższej pracy bez stosowania ochrony słuchu.

Ponadto, pomimo podjęcia wszystkich działań zabezpieczających, mogą istnieć inne, nieprzewidywalne ryzyka.

Wibracje (przenoszone na dłoń/ręce)

Wibracja dłoń-ramię_{avnw} = ,49 m/s²

Niepewność pomiaru: K = 1,5 m/s²

Ostrzeżenie:

Rzeczywista wartość wibracji emitowanych podczas używania urządzenia może różnić się od podanej w instrukcji obsługi lub przez producenta. Przyczyną mogą być następujące czynniki, które należy sprawdzać przed i w czasie każdego używania urządzenia:

- Czy maszyna jest prawidłowo używana?
- Czy sposób cięcia lub obróbki materiału jest prawidłowy?
- Czy stan urządzenia w momencie użycia jest prawidłowy?
- Czy stan mieszadła jest dobry i czy zamontowane jest właściwe mieszadło.
- Czy uchwyty lub opcjonalne uchwyty wibracyjne są dobrze zamontowane do korpusu maszyny?

W razie pojawienia się nieprzyjemnego uczucia w rękach lub zabarwienia skóry podczas używania urządzenia należy natychmiast przerwać pracę. Robić odpowiednie przerwy w pracy. W razie braku odpowiednich przerw może wystąpić syndrom drżenia dłoni i rąk.

Należy dokonać oceny stopnia narażenia w zależności od pracy lub sposobu używania maszyny i na tej podstawie zaplanować odpowiednie przerwy. W ten sposób można znacznie ograniczyć stopień narażenia przez cały czas pracy. Należy ograniczać zagrożenie wywołane przez wibracje. Maszynę należy

pielęgnować zgodnie z zaleceniami podanymi w instrukcji obsługi.

Nie należy używać maszyny w temperaturze $t=10^{\circ}\text{C}$ lub niższej. Należy opracować plan pracy w celu ograniczenia narażenia na wibracje.

Wskazówki dotyczące bezpieczeństwa

- ❗ Należy przekazać niniejsze wskazówki dotyczące bezpieczeństwa wszystkim osobom, które użytkują maszynę.
- ❗ Dzieci oraz młodzież przed ukończeniem 16-go roku życia oraz osoby, które nie przeczytały instrukcji obsługi, nie mogą obsługiwać urządzenia.
- ❗ Niniejsze wskazówki dotyczące bezpieczeństwa należy starannie przechowywać.
- ❗ Postępować zgodnie z dołączonymi „Ogólnymi zasadami bezpieczeństwa“.

Wskazówki dotyczące bezpieczeństwa dla urządzeń mieszających

- a) **Chwycić urządzenie obiema rękami za odpowiednie uchwyty.** Utrata kontroli może prowadzić do obrażeń.
- b) **Aby uniknąć tworzenia się niebezpiecznej atmosfery zapewnić odpowiednią wentylację podczas mieszania substancji palnych.** Tworzące się opary mogą być wdychane lub może dochodzić do zapłonu przez iskry wytwarzane przez elektronarzędzia.
- c) **Nie mieszać artykułów spożywczych.** Elektronarzędzia oraz używane z nimi narzędzia nie zostały skonstruowane do przetwarzania artykułów spożywczych.
- d) **Przewód do podłączania urządzenia do sieci trzymać z dala od obszaru roboczego.** Przewód do podłączania urządzenia do sieci może zostać uchwycony przez mieszadło.
- e) **Zapewnić stabilność pojemnika mieszania.** Nieprawidłowo zabezpieczony pojemnik może się samoczynnie przemieszczać.
- f) **Zwracać uwagę, aby do obudowy elektronarzędzia nie była rozchlapywana ciecz.** Ciecz, która przedostanie się do elektronarzędzia, może spowodować uszkodzenia i porażenie prądem elektrycznym.
- g) **Przestrzegać instrukcji i wskazówek odnośnie bezpieczeństwa dla mieszanego materiału.** Mieszany materiał może być szkodliwy dla zdrowia.
- h) **Gdy elektronarzędzie wpadnie do mieszanego materiału należy natychmiast wyjąć wtyczkę z gniazdka i zlecić sprawdzenie elektronarzędzia przez wykwalifikowany, specjalistyczny personel.** Sięganie do pojemnika przy elektronarzędziu wciąż podłączonym do gniazdka może prowadzić do porażenia elektrycznego.
- i) **Podczas procesu mieszania nie sięgać rękami do pojemnika mieszania ani nie wkładać do niego żadnych przedmiotów.** Kontakt z mieszadłem może prowadzić do poważnych obrażeń.
- j) **Elektronarzędzie włączać i wyłączać tylko w zbiorniku mieszania.** Mieszadło może zostać odrzucone w niekontrolowany sposób lub się wygiąć.

❗ Dodatkowe wskazówki odnośnie bezpieczeństwa znajdują się w załączonej broszurze „Ogólne wskazówki bezpieczeństwa“.

Dalsze wskazówki dotyczące bezpieczeństwa „Bezpieczeństwo osób”

- Nie wolno stosować urządzenia do celów, do których nie jest ono przeznaczone (patrz Użytkowanie zgodne z przeznaczeniem” i „Prace z mieszadłem”).
- **⚠ Nie dotykać, wdychać (pyłów) ani nie spożywać cementu lub dodatków.** Podczas napełniania i opróżniania pojemnika mieszania należy zakładać środki ochrony osobistej (rękawice, okulary ochronne, maska przeciwpyłowa).
- Nie dopuszczać do obszaru roboczego innych osób i zwierząt. Nie pozwól, aby niepowołane osoby, w szczególności dzieci, dotykały narzędzie i kable.
- Przerwać użytkowanie maszyny, gdy w pobliżu znajdują się osoby, przede wszystkim dzieci i zwierzęta domowe, i w przypadku zmiany obszaru roboczego
- W obszarze pracy obsługujący sekator jest odpowiedzialny wobec osób trzecich.
- Użytkownik jest odpowiedzialny za wypadki lub niebezpieczeństwa, które pojawią się względem innych osób lub ich własności.
- Nie należy pozostawiać urządzenia bez dozoru.

Dalsze wskazówki dotyczące bezpieczeństwa „Stosowanie i użytkowanie elektronarzędzi”

- Nigdy nie używać urządzenia, gdy w pobliżu są osoby niebiorące udziału w pracy.
- Pracuj z przecinarką tylko wtedy, gdy wszystkie urządzenia ochronne są poprawnie założone. Nie wprowadzaj w obręb maszyny żadnych zmian, które mogłyby wpłynąć niekorzystnie na bezpieczeństwo pracy.
- Nie wolno zmieniać urządzenia lub jego części.
- Do wykonywania następujących robót należy wyłączyć maszynę i wyjąć wtyczkę z gniazda zasilania sieciowego:
 - przeprowadzania napraw
 - konserwacji i czyszczenia
 - Usuwanie zakłóceń
 - Sprawdzanie, czy przewody przyłączeniowe nie są splecione lub uszkodzone
 - Transport
 - Pozostawienie urządzenia (także na krótki okres czasu)
 - nietypowe odgłosy i wibracje
- Starannie pielęgnować mieszarkę:
 - Uważać na czystość otworów wentylacyjnych
 - Uchwyty nie mogą być zabrudzone olejem ani smarem.
- Skontroluj, czy maszyna nie jest uszkodzona:
 - Przed wznowieniem eksploatacji maszyny koniecznie sprawdź mechanizmy zabezpieczające pod kątem ich pewnego i zgodnego z przeznaczeniem funkcjonowania.
 - Sprawdzić, czy części ruchome należycie funkcjonują, czy nie są blokowane oraz, czy jakieś części nie uległy uszkodzeniu. Żeby uzyskać pełną sprawność eksploatacyjną wszystkie podzespoły muszą być



prawidłowo zamontowane i spełniać wszystkie wymagania.

- Naprawę lub wymianę uszkodzonych mechanizmów zabezpieczających oraz części należy zlecić w koncesjonowanym specjalistycznym warsztacie, o ile w instrukcji obsługi brak innych ustaleń.
- Uszkodzone lub nieczytelne etykiety bezpieczeństwa należy wymienić na nowe.
- Wyposażenie, którego w danej chwili nie używasz, przechowuj w suchym, zamkniętym pomieszczeniu poza zasięgiem dzieci.

Dalsze wskazówki dotyczące bezpieczeństwa „Bezpieczeństwo elektryczne”

- Wykonanie przewodu zasilania zgodnie z IEC 60245 (H 07 RN-F) o minimalnych przekrojach:
 - ⇒ 3 x 1,5 mm² przy przewodzie do 25 m
 - ⇒ 3 x 2,5 mm² - dla długości kabla powyżej 25m
- Długie i cienkie przewody zasilające powodują spadek napięcia. Silnik nie osiąga wtedy swej maksymalnej mocy i następuje pogorszenie pracy urządzenia.
- Wtyczki i gniazda wtykowe przewodów zasilających i przedłużaczy muszą być wykonane z gumy, miękkiego PCW lub innych materiałów termoplastycznych o jednakowej wytrzymałości mechanicznej, lub muszą być odpowiednio takim materiałem zaizolowane.
- Wtyczki przewodów zasilających i przedłużaczy muszą być chronione przez rozbryzgami wody.
- Przy układaniu przewodu zasilania sieciowego należy zwrócić uwagę na to, żeby nie został zgnieciony ani złamany oraz żeby połączenie wtykowe nie uległo zawilgoceniu.
- Podczas używania bębna do nawijania kabla kabel należy w pełni rozwinąć.
- Regularnie sprawdzać stan techniczny przewodu przedłużacza i wymienić go, jeżeli jest uszkodzony .
- Nie należy posługiwać się uszkodzonymi przewodami zasilającymi.
- Nie należy posługiwać się prowizorycznymi przyłączami elektrycznymi.
- Nigdy nie mostkuj i nie wyłączaj mechanizmów ochronnych.
- Podłączyć urządzenie przez wyłącznik różnicowoprądowy (30 mA).

⚠ Przyłącze elektryczne lub naprawy podzespołów elektrycznych maszyny mogą być wykonywane wyłącznie przez koncesjonowanego elektrotechnika lub jedną z naszych stacji obsługi klienta.

Dalsze wskazówki dotyczące bezpieczeństwa „Serwis”

- ⚠ Naprawy innych części maszyny należy powierzać producentowi lub w którymś z jego punktów serwisowych.**
- ⚠ Stosować wyłącznie oryginalne części zamienne. Stosowanie innych części zamiennych i innego wyposażenia może sprzyjać zwiększeniu zagrożenia wypadkowego. Producent maszyny nie odpowiada za wynikające stąd szkody.**

A Opis urządzenia / części zamienne

↻ 1 / 2

| Pos | Nazwa | Nr do zamówienia |
|-----|---|-------------------|
| | | RL 1000 |
| 1. | Mieszarka | |
| 2. | Mieszadło do zaprawy a) Drażek b) Nakładka mieszająca | 372584 Ø120 mm |
| 3. | Włącznik/wyłącznik | |
| 4. | Blokada włączenia | |
| 5. | Regulacja obrotów | |
| 6. | Uchwyt | |
| 7. | Wał mieszalnika | |
| 8. | Osłona szczotek | 372660 |
| 9. | Szczotki (2St) | 372658 |
| 10. | Klucz - SW 22 | 372562 |
| 11. | Klucz - SW 19 | 372657 |
| 12. | Naklejka bezpieczeństwa | 372662 |
| 13. | Mieszadło tarczowe | 372614 Ø114 mm |
| 14. | Mieszadło skrętne | 372583 Ø120 mm |



Montaż

Mocowanie mieszadła:

- ↻ **3** Przykręcić drażek (2) do wału (7). Dokręcić drażek za pomocą kluczy (10/11).
- ↻ **4** Przykręcić nasadkę mieszadła (2b) do drażka (2a) i zabezpieczyć nasadkę kluczem (10).

Uruchomienie



Urządzenia nie wolno uruchamiać, dopóki nie zapoznano się z niniejszą instrukcją obsługi, nie przestrzegano się wszystkich podanych wskazówek, a przecinarka nie została zmontowana w opisany tu sposób!

- Należy upewnić, czy urządzenie jest kompletne i czy jest prawidłowo zmontowane.
- Przed każdym użyciem sprawdzić:
 - czy przewody zasilania nie wykazują uszkodzeń (pęknięć, przecięć itp.),
 - ⚠ Nie należy posługiwać się uszkodzonymi przewodami.**
 - czy nie występują inne uszkodzenia (patrz – Bezpieczne wykonywanie pracy)
 - czy mieszadło jest mocno dokręcone

Przyłącze sieciowe

- Należy porównać wartość napięcia znamionowego podaną na tabliczce urządzenia z wartością napięcia sieciowego i podłączyć urządzenie do przepisowego gniazda wtykowego.

- Maszynę należy podłączyć poprzez wyłącznik ochronny Fi (wyłącznik ochronny różnicowy) 30 mA .
- Nie należy posługiwać się uszkodzonymi przewodami zasilającymi.
- Używane przewody zasilające i przedłużacze muszą mieć żyły o przekroju min. 1,5 mm² dla długości kabla do 25 m.

ⓘ Zabezpieczenie: 10 A

Włączenie / Wyłączenie

Nie używać urządzenia, którego wyłącznik nie da się włączyć lub wyłączyć. Uszkodzone wyłączniki muszą być niezwłocznie naprawiane lub wymieniane przez serwis.

Włączenie

- ➔ **5** Proszę najpierw uruchomić blokadę załączania (4). Wcisnąć przełącznik ZAŁ-WYŁ na uchwycie (3).
- ⓘ Uruchomić maszynę na najniższym stopniu prędkości obrotowej (stopień 1).

Wyłączenie

- ➔ Zwolnić przycisk ZAŁ-WYŁ.
- ⓘ Ein Dauerbetrieb ist bei diesem Gerät nicht möglich.

Regulacja prędkości obrotowej

W tej wersji prędkość obrotowa silnika, a przez to i wydajność mieszania, są regulowane (stopień 1 – 6).

- ➔ **6** Prędkość obrotową można ustawić bezstopniowo za pomocą pokrętki regulacji prędkości obrotowej (5) – $n_0 = 0 \text{ min}^{-1} - 1100 \text{ min}^{-1}$.
- Stopień 1 → min. moc = POWOLI.
- Stopień 6 → maks. moc = SZYBKO.

Wskazówki dotyczące użytkowania

⚠ Należy zawsze przestrzegać podanych zasad bezpieczeństwa (patrz „Bezpieczna praca“).

Wskazówki do używania urządzenia

- Podczas mieszania urządzenie należy trzymać obiema rękami.
- **⚠ Nie chwytać wirującego mieszadła (obracającego się narzędzia mieszającego).**
- ⓘ Unikać rozpryskiwania materiału! W momencie zanurzenia mieszarki w mieszanym materiale lub jej wyjmowania proszę pracować z niską prędkością obrotową.
- **⚠** Proszę stosować wyłącznie mieszadła zalecane przez producenta. Proszę przestrzegać maksymalnej średnicy ($\varnothing 120 \text{ mm} - \text{RL } 1000$).
- Urządzenie może być używane do mieszania materiałów o ciężkiej i lepkiej konsystencji: np. zapraw, mas

szpachlowych, cementu, tynku, wapna, betonu, jastrychu itp.

- Podczas mieszania zwiększyć prędkość obrotową. Mieszarkę należy stosować do momentu całkowitego przemieszania materiału. Proszę przestrzegać zaleceń producenta odnośnie obróbki.
- **⚠ W trybie ciągłym nie na leży pracować z niską prędkością obrotową. Prowadzi to do przeciążenia/przegrzania silnika, ponieważ chłodzenie jest wówczas słabsze.**
- ⓘ Do mieszania innych materiałów dostępne są następujące mieszadła:
 - ➔ **2** Mieszadło skrętne (14) do materiałów o konsystencji kleistej i lepkiej: np. zaprawy klejowe, kleje do płytek ceramicznych, kleje budowlane, gotowe tynki, masy szpachlowe, jastrychy itp.
 - ➔ **2** Mieszadło tarczowe (13) do materiałów płynnych i mas wyrównawczych: np. lakiery, farby, masy wyrównawcze, kleje itp.

Konserwacja i pielęgnacja

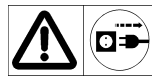

Przed każdą czynnością związaną z konserwacją / czyszczeniem

- **urządzenia wyłączyć urządzenie**
- **odczekać, aż zatrzyma się żyłka tnąca**
- **wyciągnąć wtyczkę z gniazda**

Używać wyłącznie części oryginalnych. Inne części mogą być przyczyną nieprzewidywalnych szkód i obrażeń.

Konieczne prace naprawcze może przeprowadzać wyłącznie producent lub serwis.

Wyposażenie, którego w danej chwili nie używasz, przechowuj w suchym, zamkniętym pomieszczeniu poza zasięgiem dzieci.

ⓘ Aby zapewnić funkcjonalność urządzenia do zasysania liści, należy przestrzegać następujących zasad.

- Szczeliny wentylacyjne należy utrzymywać w wolnym i czystym stanie.
- Kurz i zanieczyszczenia usuwać szmatą lub miękką szczotką.
- Nie myć maszyny pod bieżącą wodą ani za pomocą myjek ciśnieniowych.
- Nie czyścić plastikowych elementów rozpuszczalnikami (benzyna, alkohol itd.), ponieważ mogłyby one ulec uszkodzeniu.
- Sprawdzić uchwyty pod kątem prawidłowego mocowania.
- Czyścić mieszadło.
- Mieszarka jest wyposażona w szczotki węglowe. W przypadku zużycia należy zlecić wymianę szczotek w serwisie.

⚠ Dla własnego bezpieczeństwa należy regularnie kontrolować mieszarkę pod kątem uszkodzeń. Uszkodzone mieszadło należy niezwłocznie wymienić.

⚠ Proszę regularnie sprawdzać wał mieszania. Nie można użytkować mieszarki z uszkodzonym wałem mieszania. Proszę zlecić naprawę urządzenia serwisowi.

Wymiana szczotek węglowych

Wymienić szczotki węglowe, kiedy zużyją się do ok. 4 mm.

- ⇒ 7 Usunąć pokrywę szczotek węglowych z każdej strony obudowy silnika, odkręcając ją odpowiednim wkrętkiem przeciwnie do ruchu wskazówek zegara.
- ⇒ Wyjąć szczotki węglowe, uważając przy tym na położenie zawieszenia sprężynowego.
- ⇒ Wstawić nowe szczotki węglowe, uważając przy tym na prawidłowe położenie zawieszenia sprężynowego.
- ⇒ ⓘ Wymieniać szczotki węglowe tylko parami.
- ⇒ Ponownie przykręcić osłonę szczotek.

Składowanie



Wyłączyć urządzenie i wyciągnąć wtyczkę z gniazdka.

- Wyposażenie, którego w danej chwili nie używasz, przechowuj w suchym, zamkniętym pomieszczeniu poza zasięgiem dzieci.
- Przed dłuższym składowaniem, w celu przedłużenia żywotności maszyny i zapewnienia łatwości obsługi, należy stosować się do poniższych wskazówek:
 - dokładnie wyczyścić sekator.

Gwarancja

Proszę przestrzegać załączonego oświadczenia gwarancyjnego.

Możliwe zakłócenia



Przed każdą naprawą

- wyłączyć urządzenie
- odczekać do momentu zatrzymania się mieszadła
- wyciągnąć wtyczkę z gniazda

☞ Po każdej naprawie uruchomić i sprawdzić wszystkie urządzenia zabezpieczające.

| rodzaj zakłócenia | Możliwa przyczyna | Usunięcie |
|--|--|--|
| Silnik urządzenia nie podejmuje pracy | <ul style="list-style-type: none"> ⇒ brak napięcia w sieci (zanik zasilania elektrycznego) ⇒ Uszkodzony przewód przyłączeniowy ⇒ uszkodzony silnik lub łącznik | <ul style="list-style-type: none"> ⇒ Sprawdzić zabezpieczenie (10 A) ⇒ kabel wymienić lub zlecić jego sprawdzenie przez fachowy personel elektr. ⚠ Uszkodzonych kabli nie używać. ⇒ W celu usunięcia zakłócenia nawiązać kontakt z producentem lub wskazaną przez niego firmą. |
| Nietypowe wibracje | <ul style="list-style-type: none"> ⇒ Uszkodzone mieszadło ⇒ Uszkodzona głowica mocująca ⇒ Nieprawidłowy mieszany materiał | <ul style="list-style-type: none"> ⇒ Wymienić mieszadło ⇒ W celu usunięcia zakłócenia nawiązać kontakt z producentem lub wskazaną przez niego firmą. ⇒ Nieprawidłowa obróbka. Proszę przestrzegać zaleceń producenta odnośnie obróbki |
| Urządzenie podejmuje pracę, jednakże przy niewielkim obciążeniu i ewentualnie zostaje automatycznie wyłączone. | <ul style="list-style-type: none"> ⇒ Przedłużenie przewodu zasilania silnika jest za długie lub o zbyt małym przekroju. ⇒ Gniazdo zasilania sieciowego w zbyt dużej odległości od przyłącza głównego oraz zbyt mały przekrój przewodu przyłącza elektrycznego. | <ul style="list-style-type: none"> ⇒ Przekrój przedłużenie przewodu zasilania sieciowego minimum 1,5 mm², maksymalna długość 25 m ⇒ Przy dłuższym przewodzie przekrój minimum 2,5 mm² |

ⓘ W razie innych problemów lub dodatkowych pytań prosimy zwrócić się do najbliższego sprzedawcy naszych produktów.

Dane techniczne

| Typ / Model | RL 1000 |
|---|--|
| Rok produkcji | patrz ostatnia strona |
| moc silnika P ₁ | 950 W |
| silnik | silnik prądu zmiennego 230 V ~ 50 Hz |
| prędkość obrotowa n ₀ z regulacją obrotów | 0 - 1100 min ⁻¹ |
| Średnica mieszadła | 120 mm |
| Mocowanie mieszadła | M 14 |
| Długość mieszadła | ca. 590 mm |
| Wibracja dłoń-ramię na uchwycie obsługi (wg EN 1033/DIN 45675) | a _h = < 3,49 m/s ² mieszanina wody wapiennej |
| Niepewność pomiaru K | 1,5 m/s ² |
| Objętość mieszania | < 40 Liter |
| Ciężar | 5,2 kg |
| Mierzony poziom ciśnienia akustycznego L _{WA} (wg EN ISO 4871) | 101 dB (A) |
| Poziom ciśnienia akustycznego L _{PA} (wg EN ISO 4871) | 91 dB (A) |
| Niepewność pomiaru K | 3 dB (A) |
| Klasa bezpieczeństwa | II /  izolacja ochronna |
| Stopień ochrony | IP 20 |

Cuprins

| | |
|---|-----|
| Volumul de livrare | 97 |
| Dispensarea | 97 |
| Declarație de conformitate | 97 |
| Simboluri Instrucțiuni de folosire / aparat | 97 |
| Utilizarea conform domeniului de aplicație specificat | 98 |
| Alte riscuri | 98 |
| Vibrații (oscilații mână-brăț) | 98 |
| Indicații de siguranță | 99 |
| Descrierea aparatului / Piese de schimb | 100 |
| Montarea | 100 |
| Punerea în funcțiune | 100 |
| Indicații referitoare la utilizare | 101 |
| Întreținerea și îngrijirea | 101 |
| Depozitarea | 102 |
| Garanția | 102 |
| Defecțiuni posibile | 102 |
| Date tehnice | 103 |

Volumul de livrare

Verificați după despachetare, dacă conținutul cartonului

- ▶ este complet
- ▶ și dacă nu a fost deteriorat în timpul transportului

Transmiteți reclamațiile imediat comerciantului, furnizorului respectiv producătorului. Reclamațiile ulterioare nu se iau în considerare.

- 1 aparat de malaxare
- 1 amestecător (2 piese)
- 1 instrucțiune de folosire
- Declarație de garanție
- 2 chei de strângere
- set de perii de cărbune
- Instrucțiuni generale de siguranță

Dispensarea



Aparatele electrice nu se aruncă cu resturile menajere. Aparatele, accesoriile și ambalajul se revalorifică într-un mod care protejează mediul înconjurător.

Conform Directivei Europene 2012/19/UE referitoare la aparatele electronice și electrotehnice vechi, aparatele electrice care nu mai pot fi utilizate trebuie colectate separat și reciclate în mod ecologic.

Declarație de conformitate UE

Nr. (S-No.): 14228

conform directivei: **2006/42/UE**

Prin prezenta, noi

Altrad Lescha Atika GmbH

Josef-Drexler-Str. 8, 89331 Burgau – Germany

declarăm pe proprie răspundere că produsul
**Hand-Rührgerät (Aparat manual de malaxare) Tip / Model
RL 1000**

numărul de serie: 110000 – 150000

este conform cu prevederile directivelor numite mai sus, dar și cu prevederile următoarelor directive:

2014/30/UE și 2011/65/UE.

Au fost aplicate următoarele norme armonizate:

EN 62841-1:2015; EN 62841-2-10:2017

EN 55014-1:2017; EN 55014-2:2015;

EN IEC 61000-3-2:2019; EN 61000-3-3:2013/+A1:2019

Depozitarea documentelor tehnice:

Altrad Lescha Atika GmbH – Technisches Büro

Josef-Drexler-Str. 8 – 89331 Burgau – Germany

i.A. 

Burgau, 11.11.2021

i.A. G. Koppenstein

Conducerea Departamentului de Construcție

Simbolurile aparatului

| | | | |
|---|--|---|--|
|  | Înainte de punerea în funcțiune, citiți și respectați instrucțiunile de folosire și cele de siguranță. |  | Înainte de începerea lucrărilor de reparație, întreținere și curățire, trebuie oprit motorul și scos ștecărul din priză. |
|  | Purtați protecție pentru ochi și urechi. |  | Purtați mască de protecție împotriva prafului. |
|  | Purtați mănuși de protecție. |  | A se feri de umezeală. |
|  | Produsul corespunde directivelor europene aplicabile specifice produsului. | | |
|  | Mașină clasa de protecție II (izolație de protecție) | | |

Simboluri instrucțiuni de folosire



Pericol iminent sau situație periculoasă. Nerespectarea acestor indicații poate cauza accidentări sau daune materiale.



Indicații importante privind utilizarea competentă. Nerespectarea acestor indicații poate duce la perturbații.



Instrucțiuni de folosire. Aceste indicații vă ajută să folosiți în mod optim toate funcțiile.





Montarea, folosirea și întreținerea. Aici vi se explică exact, ce aveți de făcut.



Numerotarea se referă la imaginile de la paginile 3-4.

Utilizarea conform domeniului de aplicație specificat

- Aparatul de malaxat este destinat utilizării în cadrul lucrărilor efectuate în gospodăria proprie pentru amestecarea de materiale de construcție lichide și în formă de praf, ca de exemplu: vopsele, mortar, adeziv, ghips, materiale de rostuire, materiale de șpäcluit, materiale de acoperire în start.
- Este permisă exclusiv utilizarea acelor amestecătoare, destinate special pentru acest aparat, cu un diametru maxim de 120 mm (RL 1000).
-  Utilizarea aparatului este interzisă:
 - ca mașină de găurit sau ca sistem de acționare pentru ale aparate
 - pentru lustruire, șlefuire, ascuțire, gravare cu adaosurile necesare
-  Orice altă utilizare, în special amestecarea de substanțe inflamabile sau explozibile ( **pericol de incendiu sau de explozie**) sau utilizarea în domeniul alimentar, este considerată ca nefiind conformă cu domeniul de utilizare specificat. Producătorul nu răspunde de daunele de orice natură provocate astfel.

→ **Riscul și-l asumă în exclusivitate utilizatorul.**
- Prin folosirea conformă domeniului de aplicație specificat se înțelege și respectarea condițiilor de folosire, întreținere și reparație, impuse de producător, și respectarea măsurilor de siguranță prevăzute în instrucțiuni.
- Trebuie respectate măsurile de prevenire a accidentelor valabile pentru utilizare, cât și alte reguli general valabile ale medicinei muncii și ale tehnicii de siguranță.
- Modificări arbitrare ale aparatului de malaxare exclud răspunderea producătorului pentru pagube de orice fel rezultate din acestea.
- Montarea, utilizarea și întreținerea aspiratorului de frunze este permisă doar persoanelor care cunosc aparatul și sunt informate în legătură cu pericolele. Lucrările de reparații pot fi efectuate numai de noi, resp. de firme de prestare a serviciilor numite de noi.

Alte riscuri



În ciuda utilizării corecte și a respectării tuturor măsurilor de protecție în vigoare, mai apar alte riscuri datorită construcției conform scopului de folosire.

Aceste riscuri pot fi diminuate dacă se respectă „Măsurile de siguranță”, „Utilizarea conformă domeniului de aplicație specificat destinației” și instrucțiunile de folosire în totalitate.

Atenția și precauția diminuează riscul accidentării persoanelor și riscul pagubelor materiale.

- Măsurile de siguranță ignorate sau trecute cu vederea pot duce la accidentarea utilizatorului sau la deteriorarea proprietății.
- Contactul cu mandrina rotativă (pericol de strivire)
- Introducerea mâinilor în amestecătorul rotativ (tăieturi)
- Periclitare datorată curentului electric în cazul utilizării unor racorduri electrice necorespunzătoare.
- Atingerea unor părți sub tensiune la piese electrice deschise.
- Deteriorarea auzului datorită unor lucrări îndelungate fără protejarea auzului.

Cu toate măsurile de precauție luate mai pot rămâne niște riscuri, greu definibile.

Vibrații (oscilații mână-braț)

Vibrațiile mâinii $a_{v_{nw}} = 3,49 \text{ m/s}^2$

Incertitudine de măsurare: $K = 1,5 \text{ m/s}^2$

Avertizare:

Valoarea reală a emisiilor de oscilații se poate abate în timpul utilizării mașinii de la valoarea indicată în instrucțiunile de folosire, respectiv de la cea indicată de producător. Acest lucru se poate datora următorilor factori, care trebuie respectați înaintea, respectiv în timpul utilizării:

- Este mașina utilizată corect?
- Este corect tipul de tăiere a materialului, respectiv modul de prelucrare a acestuia?
- Este corespunzătoare starea de uzură a mașinii?
- Este starea de ascuțire a amestecătoarelor în regulă, respectiv au fost montate amestecătoarele corecte?
- Au fost montate mânerele, respectiv mânerele opționale pentru reducerea vibrațiilor și sunt bine fixate de corpul mașinii?

Dacă în timpul utilizării, constatați o senzație neplăcută a mâinilor sau o decolorare a acestora, întrerupeți imediat lucrul cu mașina. Faceți suficiente pauze de lucru. În cazul nerespectării indicației referitoare la pauze de lucru suficiente, poate interveni sindromul vibrațiilor transmise sistemului mână-braț.

Trebuie evaluat gradul de solicitare în funcție de volumul de lucru și utilizarea mașinii iar pauzele trebuie făcute corespunzător. Astfel gradul de solicitare pe parcursul întregului timp de lucru poate fi redus substanțial. Reduceți la minim riscul

datorat expunerii la vibrații. Întrețineți această mașină conform instrucțiunilor de folosire

Evitați utilizarea mașinii la temperaturi de $t=10^{\circ}\text{C}$ sau mai scăzute. Faceți un plan de lucru prin care să poată fi reduse solicitările datorate vibrațiilor.

Indicații de siguranță

- ❗ **Transmiteți măsurile de siguranță tuturor persoanelor, care lucrează cu această mașină.**
- ❗ **Copiii și tinerii sub 16 ani și persoanele care nu au citit instrucțiunile de utilizare nu au voie să utilizeze aparatul**
- ❗ **Păstrați aceste instrucțiuni de siguranță.**
- ❗ **Respectați instrucțiunile generale de protecție a muncii” livrate.**

Instrucțiuni de siguranță pentru mixere

- a) **Țineți aparatul electric, cu ambele mâini, de mânerul prevăzute.** O pierdere a controlului poate duce la răni.
- b) **Pentru a evita o atmosferă periculoasă, asigurați o ventilație adecvată când se realizează amestecarea substanțelor inflamabile.** Vaporii formați pot fi inhalați sau aprinși prin scântei generate de aparate electrice.
- c) **Nu amestecați alimente.** Aparatele electrice și echipamentele lor nu sunt construite pentru procesarea alimentelor.
- d) **Țineți cablul de alimentare departe de zona de lucru.** Cablul poate fi prins în agitator.
- e) **Asigurați o poziție stabilă și sigură a recipientului agitat.** Un recipient stabilizat necorespunzător se poate deplasa pe neașteptate.
- f) **Asigurați-vă că niciun lichid nu stropește carcasa unității electrice.** Lichidul care intră în aparatul electric poate provoca pagube și șocuri electrice.
- g) **Urmați recomandările și instrucțiunile de siguranță pentru materialul amestecat.** Materialul care trebuie amestecat poate fi dăunător sănătății.
- h) **Dacă aparatul electric cade în materialul care trebuie amestecat, deconectați imediat cablul de alimentare și solicitați verificarea aparatului electric de către personal calificat.** Introducerea mâinii în container când aparatul electric este conectat la priză poate provoca un șoc electric.
- i) **Nu introduceți în recipientului agitat mâinile sau alte obiecte în timpul amestecării.** Contactul cu agitatorul poate provoca răni grave.
- j) **Permiteți pornirea și oprirea aparatului electric numai în recipientul agitat.** Agitatorul se poate roti sau îndoii într-un mod necontrolat.

❗ *Instrucțiuni de siguranță suplimentare găsiți în broșura alăturată „Instrucțiuni generale de siguranță”.*

instrucțiuni suplimentare de siguranță „Siguranța persoanelor”

- Nu utilizați aparatul în alte scopuri decât cele, pentru care a fost conceput (vezi „Utilizarea conform domeniului de aplicație specificat” și „Lucrul cu aparatul de malaxare”).
-  **Nu atingeți, inspirați (producere de praf) sau înghițiți cimentul sau aditivii acestuia.** La umplerea sau golirea rezervorului de amestecare, purtați îmbrăcăminte personală de protecție (mănuși, ochelari de protecție, mască de protecție împotriva prafului).
- Întrerupeți utilizarea mașinii, când sunt persoane, în special copii, sau animale de casă în apropiere și când treceți la altă zonă de lucru.
- În perimetrul de lucru al aparatului, persoana care o deservește poartă răspunderea față de alte persoane.

instrucțiuni suplimentare de siguranță „Utilizarea și tratarea uneltei electrice”

- Nu utilizați niciodată aparatul acolo, unde se află persoane neparticipante în apropiere.
- Utilizatorul răspunde în cazul accidentelor cu alte persoane sau cu proprietatea acestora.
- Nu lăsați niciodată aparatul nesupravegheat.
- Folosiți utilajul doar cu dispozitivele de protecție complet și corect fixate și nu modificați nimic la mașină, ce ar putea diminua siguranța.
- Este interzisă modificarea aparatului sau unor părți ale acestuia.
- Opriti mașina și scoateți ștecărul din priză în timpul:
 - lucrărilor de reparație
 - lucrărilor de întreținere și curățire
 - lucrărilor de reparație a avariilor
 - verificării legăturilor de alimentare cu energie electrică, dacă nu sunt cumva încurcate sau deteriorate
 - transportului
 - în timpul părăsirii utilajului (și la întreruperi de scurtă durată)
 - Zgomote și vibrații neobișnuite
- Întrețineți cu grijă aparatul dumneavoastră de malaxare:
 - Atenție ca orificiile pentru aer să fie curate.
 - Păstrați mânerul uscat și fără ulei sau grăsime.
- Verificați, dacă mașina nu prezintă cumva eventuale deteriorări:
 - Înaintea utilizării în continuare a aparatului, trebuie verificată cu grijă funcționarea ireproșabilă și conformă domeniului de aplicație specificat a dispozitivelor de protecție.
 - Verificați dacă părțile mobile funcționează ireproșabil, dacă nu sunt blocate sau dacă nu există componente deteriorate. Toate piesele trebuie montate corect și trebuie să îndeplinească toate condițiile pentru o funcționare ireproșabilă.
 - Dispozitivele de protecție defecte și alte părți deteriorate trebuie reparate sau înlocuite în mod competent de către un atelier specializat autorizat, dacă nu este prevăzut altceva în instrucțiunile de folosire.
 - Autocolantele de siguranță deteriorate sau ilizibile trebuie înlocuite.



- Depozitați aparatele nefolosite într-un loc uscat, închis, departe de copii.

instrucțiuni suplimentare de siguranță „Securitatea electrică”

- Conductele de legătură se fixează conform IEC 60245 (H 07 RN-F) cu un diametru al conductorului de minimum
⇒ 3 x 1,5 mm² la o lungime a cablului până la 25 m
⇒ 3 x 2,5 mm² la o lungime a cablului peste 25 m
- Conductele de legătură lungi și subțiri produc o cădere de tensiune. Motorul nu-și mai atinge randamentul maxim, funcționarea aparatului este redusă.
- Fișele și dozele de conectare la cablurile electrice trebuie să fie din cauciuc, PVC moale sau alt material termoplastice de aceeași rezistență mecanică, sau acoperite cu acest material.
- Prizele cablurilor electrice trebuie să fie protejate împotriva stropirii cu apă.
- La fixarea conductei de legătură, asigurați-vă că aceasta nu este turtită, îndoită și că racordul cu ștecăr nu se umezește.
- Desfășurați cablul de tot, atunci când folosiți un tambur pentru cabluri.
- Verificați cu regularitate cablurile prelungitoare și înlocuiți-le, dacă sunt deteriorate.
- Nu folosiți conducte de legătură defecte.
- Nu folosiți legături electrice provizorii.
- Niciodată să nu se șunteze sau să se scoată din funcțiune instalațiile de protecție.
- Conectați aparatul folosind un releu de protecție contra curenților vagabonzi (30 mA).

⚠ Conectarea electrică, respectiv reparații ale părților electrice ale aparatului trebuie efectuate de către un specialist electrician concesionat sau de către unul din atelierelor noastre de servicii pentru clienți. Regulamentele locale privind mai ales măsurile de protecție trebuie respectate.

instrucțiuni suplimentare de siguranță - „Service”

- ⚠ **Reparațiile altor părți ale aparatului trebuie efectuate de către producător sau unul din atelierelor noastre de servicii pentru clienți.**
- ⚠ **Folosiți doar piese originale. Folosirea altor piese de schimb poate duce la accidentarea utilizatorului. Producătorul nu răspunde de daunele astfel provocate.**

Descrierea aparatului / Piese de schimb

➔ 1 / 2

| Pos | Denumirea | Nr. piesei de schimb |
|-----|---|----------------------|
| | | RL 1000 |
| 1. | Aparat de malaxare | |
| 2. | Amestecător mortar a) bară b) adaos amestecător | 372584 Ø120 mm |
| 3. | Comutatorul pornire/oprire | |
| 4. | Butonul de blocare | |
| 5. | Reglarea turației | |
| 6. | Mâner | |
| 7. | Ax amestecător | |
| 8. | Capacul periei de cărbune | 372660 |
| 9. | Perii de cărbune (2 buc.) | 372658 |
| 10. | Cheie universală - deschidere 22 | 372562 |
| 11. | Cheie universală - deschidere 19 | 372657 |
| 12. | Autcolant privind siguranța | 372662 |
| 13. | Amestecător cu discuri | 372614 Ø 114 mm |
| 14. | Amestecător spiralat | 372583 Ø 120 mm |



Montarea

Fixarea amestecătorului

- ➔ **3** Înșurubați bara (2a) pe axul amestecător (7). Asigurați bara cu cheile de strângere (10/11).
- ➔ **4** Înșurubați adaosul amestecătorului (2b pe bara (2a) și asigurați adaosul cu cheia de strângere (10).

Punerea în funcțiune

⚠ Este interzisă punerea în funcțiune a aparatului, înainte de a: citi aceste instrucțiuni de folosire, înainte de a respecta toate instrucțiunile indicate și de a fi montat aparatul conform descrierii.

- Asigurați-vă, că aparatul este montat conform indicațiilor
- **Verificați înainte de fiecare utilizare:**
 - dacă conductele de legătură nu au defecte (fisuri, tăieturi etc.)
 - ⚠ nu utilizați cabluri defecte
 - Dacă aparatul a suferit eventuale stricăciuni (vezi. Lucrări în siguranță)
 - dacă amestecătorul este bine strâns

Racordarea la rețea

- Comparați tensiunea indicată pe placa de construcție cu tensiunea rețelei și conectați aparatul la priza potrivită și prevăzută regulamentar.
- Conectați aparatul printr-un comutator de protecție Fi (comutator de protecție împotriva curenților vagabonzi) 30 mA.
- Nu folosiți conducte de legătură defecte.
- Utilizați ca bluri de legătură respectiv de prelungire cu diametru l con duc tor il or de m in 1,5 m m² și lungime de până la 25 m.

Asigurarea: 10 A

Conectarea / Oprirea

Nu folosiți aparate, la care comutatorul nu se poate deschide și închide. Comutatoarele defecte trebuie imediat reparate sau înlocuite de către atelierul de service.

Conectarea

➔  Acționați mai întâi dispozitivul de blocare (4). Apăsăți comutatorul PORNIRE-OPRIRE de la mâner (3).

 Porniți mașina în cea mai mică treaptă de turație (treapta 1).

Oprirea

➔ Pentru oprire, apăsați comutatorul PORNIRE-OPRIRE de la mâner și eliberați-l din nou.

 Regimul de funcționare permanentă nu este posibil la acest aparat.

Reglarea turației

La acest model, turația motorului, și astfel puterea de malaxare, este reglabilă (treapta 1 – 6).



➔  Puteți regla fără trepte turația cu ajutorul regulatorului de turație (5) – $n_0 = 0 \text{ min}^{-1} - 1100 \text{ min}^{-1}$.





- Treapta 1 → putere min. = ÎNCET.
- Treapta 6 → putere max. = REPEDE.

Indicații referitoare la utilizare

 **Respectați neapărat toate indicațiile de protecție (vezi „Lucrul în siguranță”).**

Indicații pentru aparatului de malaxare

- În timpul malaxării, țineți aparatul cu ambele mâini.
-  **Nu introduceți mâna în amestecul de malaxare (u nealta de am estecare în rotație).**
-  Evitați stropirea! Lucrați cu turație redusă când aparatul de malaxare este scufundat în materialul de amestecat, respectiv când este extras din acesta.

-  Utilizați exclusiv amestecătoarele recomandate de producător. Atenție la diametrul maxim ($\varnothing 120\text{mm} - \text{RL } 1000$).
- Amestecătorul de mortar livrat este indicat pentru materiale de amestecare cu consistență grea și vâscoasă: de ex. mortar, materiale de șpăcluit, ciment, tencuială, var, beton, șapă etc.
- Utilizați aparatul numai cu mânerele suplimentare
- În timpul amestecării, măriți turația. Treceți aparatul de malaxare prin materialul de amestecat, până când acesta este amestecat complet. Respectați instrucțiunile de prelucrare ale producătorilor.
-  **Nu lucrați în regim permanent de funcționare domeniul de turație joasă. Acest lucru conduce la o suprasolicitare/supraîncălzire a motorului, deoarece nu se realizează o răcire suficientă.**
-  Dacă se intenționează malaxarea altor materiale, vă stau la dispoziție următoarele amestecătoare:
 - ➔  Amestecător spiralat (14) pentru materiale cu consistență lipicioasă și vâscoasă: de ex. mortar de liit, adeziv pentru gresie și alte materiale de construcție, tencuială prefabricată, mase de șpăcluit, șapă etc.
 - ➔  Amestecător cu discuri (13) Pentru materiale de malaxat lichide, de egalizare: de ex. lacuri, vopsele, masă de egalizare, clei etc.



Întreținerea și îngrijirea



Înainte de fiecare lucrări de întreținere sau curățare:

- **opriți aparatul**
- **așteptați oprirea completă a aparatului**
- **scoateți din priză ștecărul**

Folosiți doar piese originale. Alte piese ar putea duce la daune și accidente imprevizibile.

Lucrările suplimentare de reparație trebuie executate exclusiv de către producător sau de către serviciul pentru clienți.

Nu lăsați mașina la îndemâna copiilor.

 Pentru a păstra capacitatea de funcționare a aspiratorului de frunze, respectați următoarele.



- Orificiile de aerisire trebuie păstrate libere și curate
- Îndepărtați praful și murdăria cu o lavetă sau cu pensula.
- Nu curățați mașina cu jet de apă sau cu curățitoare cu apă sub presiune.
- Pentru părțile din material plastic, nu utilizați solvenți (benzină, alcool etc.), deoarece acestea pot deteriora piesele din material plastic.
- Verificați poziția fixă a mânerelor
- Curățați amestecătorul
- Aparatul de malaxare este dotat cu perii de cărbune. În cazul utilizării, perii de cărbune pot fi înlocuite de către Serviciul pentru clienți.

 Pentru propria siguranță, verificați regulat dacă amestecătorul nu este cumva deteriorat. Înlocuiți imediat amestecătorul deteriorat.

 Verificați la intervale regulate amestecătorul. Este interzisă utilizarea unui aparat de malaxare cu amestecător defect. Solicitați repararea aparatului de către Serviciul pentru clienți.

Înlocuirea periilor de cărbune

Înlocuiți periile de cărbune, dacă s-au uzat până la cca. 4 mm.

- ⇒  Demontați capacele periilor de cărbune (8) de pe ambele părți ale capacului motorului, rotind cu o șurubelniță corespunzătoare în sensul opus al acelor de ceasornic.
- ⇒ Scoateți periile de cărbune, având grijă la poziția suportului arcurilor.
- ⇒ Montați noile perii de cărbune (9), având grijă la poziția corectă a suportului arcurilor.
- ⇒  Înlocuiți periile de cărbune în pereche!
- ⇒ Înșurubați la loc capacele periilor de cărbune.

Depozitarea



Scoateți din priză ștecărul

- Depozitați aparatele nefolosite într-un loc uscat, închis, departe de copii.
- Înaintea unei depozitări mai îndelungate, respectați următoarele indicații pentru a asigura o perioadă lungă de folosire și o utilizare ușoară a mașinii:
 - Efectuați o curățare temeinică.

Garanția

Atenție la declarația de garanție anexată.

Defecțiuni posibile



Înainte remedierii unei defecțiuni:

- opriți aparatul
- așteptați oprirea amestecătorului
- scoateți din priză ștecărul

 După ce au fost înlăturate toate defecțiunile montați la loc și verificați toate dispozitivele de protecție.

| Problema | Cauza posibilă | Remedierea |
|---|--|--|
| Motorul nu pornește | ⇒ Lipsește alimentarea (cădere de tensiune) ⇒ cablul de conectare defect ⇒ Motor sau comutator defect | ⇒ Verificați siguranța (10 A) ⇒ Schimbați respectiv verificați cablul (specialist electrician)  cablurile defecte nu se vor mai utiliza ⇒ Pentru îndepărtarea problemei adresați-vă producătorului sau unei firme numite de acesta |
| Vibrații neobișnuite | ⇒ Amestecător defect ⇒ Cap de prindere defect ⇒ Material de amestecare greșit | ⇒ Înlocuiți amestecătorul ⇒ Pentru îndepărtarea problemei adresați-vă producătorului sau unei firme numite de acesta ⇒ Prelucrare greșită. Respectați instrucțiunile de prelucrare ale producătorilor. |
| Aparatul pornește, se blochează însă la sarcină mică și se oprește eventual automat | ⇒ Cablul de legătură este prea lung sau are diametru prea mic. ⇒ Priza prea îndepărtată de conexiunea principală și diametru prea mic a cablului de legătură. | ⇒ Cablul de legătură minim 1,5 mm ² , lungime maxim 25 m. ⇒ În cazul cablului mai lung, diametrul minim 2,5 mm. |

 Dacă intervin alte avarii sau dacă aveți întrebări suplimentare, vă rugăm să vă adresați distribuitorului local.

Date tehnice

| Tip / Model | RL 1000 |
|---|---|
| An de construcție | vezi ultima pagină |
| Puterea motorului P ₁ | 950 W |
| motorul | Motor de curent alternativ 230 V ~ 50 Hz |
| Numărul rotațiilor n ₀ Cu reglare a numărului rotațiilor | 0 - 1100 min ⁻¹ |
| Ø amestecător | 120 mm |
| Preluare amestecător | M 14 |
| Lungime amestecător | ca. 590 mm |
| Vibrațiile braț-mână la mânerul de deservire (conform EN 1033/DIN 45675) | a _h = < 3,49 m/s ² Amestecarea apei de var |
| Factorul de nesiguranță K | 1,5 m/s ² |
| Volum de amestecare | < 40Liter |
| Greutatea | 3,75 kg |
| Nivel de putere a zgomotului L _{WA} (conform EN ISO 4871) | 101 dB (A) |
| Nivelul de presiune acustică L _{PA} (conform EN ISO 4871) | 90 dB (A) |
| Factorul de nesiguranță K | 3 dB (A) |
| Clasa de protecție | II / □ izolație de protecție |
| Tip de protecție | IP 20 |

Содержание

| | |
|---|-----|
| Объем поставки | 104 |
| Утилизация | 104 |
| Заявление о соответствии требованиям | 104 |
| Символы, инструкции по эксплуатации / используемые в устройстве | 104 |
| Использование в соответствии с назначением | 105 |
| Применение по назначению | 105 |
| Вибрации (верхние конечности) | 105 |
| Соблюдение техники безопасности | 106 |
| Описание устройства / запчасти | 107 |
| Сборка | 108 |
| Ввод в эксплуатацию | 108 |
| Указания по применению | 108 |
| Техобслуживание и очистка | 109 |
| Хранение | 109 |
| Гарантия | 109 |
| Возможные неисправности | 110 |
| Технические данные | 111 |

Объем поставки

-  После распаковки проверьте содержимое картонной упаковки на
- ▶ комплектность поставки,
 - ▶ наличие возможных повреждений в результате транспортировки.

Незамедлительно сообщите о рекламациях торговой организации, поставщику-смежнику или, соотв., на завод-изготовитель. Рекламации, заявленные позже, не признаются.

- 1 мешалка
- 1 лопастная мешалка (2-сегментная)
- 1 гарантийное обязательство
- 2 стяжных ключа
- Угольные щетки
- 1 Пакетик с винтами
- Общие указания по безопасности

Утилизация



Электрические приборы не удалять в бытовой мусор. Устройства, принадлежности и упаковку направлять на утилизацию в соответствии с требованиями окружающей среды.

В соответствии с Европейской директивой 2012/19/ЕС по старым электрическим и электронным приборам больше непригодные к использованию электроприборы должны отдельно собираться и направляться на утилизацию в соответствии с требованиями защиты окружающей среды.

Заявление о соответствии требованиям Е

№ (S-No.): 14228

Согласно директиве ЕС: **2006/42/EC**

Настоящим мы,

Altrad Lescha Atika GmbH

Josef-Drexler-Str. 8, 89331 Burgau – Germany

заявляем под единоличную ответственность, что продукт **Hand-Rührgerät (Переносная мешалка) Тип / Модель RL 1000**

Серийный номер: 110000 – 150000

соответствует положениям вышеназванных директив ЕС, а также положениям следующих дополнительных директив: **2014/30/ЕС и 2011/65/ЕС.**

Были применены следующие согласованные стандарты:

EN 62841-1:2015; EN 62841-2-10:2017

EN 55014-1:2017; EN 55014-2:2015;

EN IEC 61000-3-2:2019; EN 61000-3-3:2013/+A1:2019

Сохранение технической документации:

Altrad Lescha Atika GmbH – техническое бюро

Josef-Drexler-Str. 8 – 89331 Burgau – Germany

Burgau, 11.11.2021

i.A.



i.A. G. Koppenstein

Руководство конструкторского отдела

Символы, используемые в устройстве

| | | | |
|---|--|--|---|
|  | Перед вводом в эксплуатацию прочитайте и соблюдайте инструкцию по эксплуатации и указания по технике безопасности. |   | Перед проведением работ по ремонту, техобслуживанию и очистке отключить двигатель и вытащить вилку соединительного шнура. |
|  | Носить средства для защиты глаз и слуха. |  | Носить респиратор. |
|  | Носить защитные перчатки. |  | Предохранять от влаги |
|  | Продукт отвечает требованиям европейских директив, действующих для данного продукта. | | |
|  | Класс защиты II | | |

Символы в инструкции по эксплуатации

 **Грозящая опасность или опасная ситуация.** Несоблюдение этих указаний может привести к травмам или к материальному ущербу.

 **Важные указания по надлежащему обращению.** Несоблюдение этих указаний может привести к неполадкам.

 **Указания для пользователя.** Эти указания помогут Вам оптимально использовать все функции.

 **Монтаж, обслуживание и техническое обслуживание.** Здесь Вам даются точные разъяснения о том, что Вам нужно делать.

 1
 2
 3
Нумерация указывает на рисунки на страницах 3-4.

Использование в соответствии с назначением

- Мешалка предназначена для выполнения строительных работ на дому, а именно для смешивания таких жидких и порошкообразных строительных материалов, как: **красок, раствора, клея, гипса, материалов для швов, шпаклевочной массы, массы для нанесения покрытий.**
- Для устройства разрешается использовать только определенные лопастные мешалки с максимальным диаметром до 120 мм (RL 1000).
-  Запрещается использовать устройство:
 - в качестве дрели или привода для других устройств
 - для полировки, шлифования, заточки, гравировки при помощи соответствующих сменных насадок
-  Любое другое использование машины, особенно для смешивания в ней горючих и взрывчатых веществ ( **огне- и взрывоопасно**) или ее применение в пищевой промышленности, считается использованием не по назначению. За любые подобные действия или их последствия, а также возникший из-за этого ущерб, изготовитель установки ответственности не несет!
→ Ответственность за это полностью возлагается на пользователя установки.
- К использованию по назначению относится также соблюдение предписанных изготовителем условий эксплуатации, техобслуживания и ремонта и соблюдение приведенных в инструкции указаний по технике безопасности.
- Также необходимо соблюдение действительных для эксплуатации предписаний по предотвращению несчастных случаев, а также прочих общепризнанных предписаний по производственной медицине и технике безопасности
- Несанкционированные изменения мешалки исключают ответственность изготовителя за причиненный в результате этого ущерб любого вида.
- Снаряжать и использовать аппарат, а также выполнять работы по его техническому обслуживанию разрешается

только лицам, умеющим обращаться с ним и которым известны возможные опасности при его использовании. Ремонтные работы разрешается проводить только нам или сервисным службам, уполномоченным нами.

Остаточные риски

 **Даже при использовании в соответствии с назначением и несмотря на соблюдение всех соответствующих положений техники безопасности все еще могут иметься остаточные источники риска, обусловленные конструкцией, которая определяется назначением.**

Можно свести до минимума остаточные источники риска, если соблюдаются разделы „Указания по технике безопасности“ и „Использование в соответствии с назначением“, а также инструкция по эксплуатации в целом.

Внимательность и осторожность снижают степень риска получения травм и нанесения повреждений.

- Игнорирование или упущение из виду мер по обеспечению безопасности могут привести к травмированию пользователя или материальному ущербу.
- Контакт с вращающимся зажимным патроном (опасность защемления)
- Попадание рукой во вращающуюся лопасть мешалки (порез)
- Опасность со стороны электрического тока, если используются ненадлежащие соединительные электропровода.
- Прикосновение к токопроводящим деталям, если открыты электрические узлы.
- Ухудшение слуха, если работа проводится без средств защиты слуха в течение продолжительного времени.

Далее, несмотря на все принятые меры предосторожности могут иметься остаточные источники риска, не очевидные однозначно.

Вибрации (верхние конечности)

Вибрация верхних конечностей $a_{vhw} = 3,49 \text{ м/с}^2$
 Погрешность измерений: $K = 1,5 \text{ м/с}^2$

Предупреждение:

Фактическая имеющаяся вибрация во время использования машины может отклоняться от величины, указанной в инструкции по эксплуатации или изготовителем. Причиной этого могут быть следующие факторы воздействия, которые должны учитываться перед каждым использованием или во время использования:

- Правильно ли используется машина.
- Правильный ли тип обрабатываемого материала.
- Надлежащее ли эксплуатационное состояние машины.
- А порядке ли состояние лопастных мешалок и смонтированы ли правильные лопастные мешалки.
- Смонтированы ли ручки или опциональные вибрационные ручки и прочно ли они закреплены на корпусе машины.

Если Вы заметите неприятное ощущение на руках или изменение цвета кожи во время использования машины, то в этом случае необходимо незамедлительно прервать выполнение работы. Во время работы необходимо устраивать достаточные перерывы для отдыха. При несоблюдении достаточных перерывов для отдыха может появиться вибрационный синдром верхних конечностей.

Необходимо оценивать степень нагрузки в зависимости от вида работ или использования машины и соблюдать соответствующие перерывы для отдыха. Таким образом можно значительно снизить степень нагрузки в течение всего рабочего времени. Необходимо до минимума сводить риск, которому Вы подвергаетесь во время вибраций. Выполняйте уход за настоящей машиной в соответствии с указаниями в инструкции по эксплуатации.

Следует избегать использования машины при температурах $t=10^{\circ}\text{C}$ и ниже. Составляйте такой рабочий план, который поможет ограничить вибрационную нагрузку.

Указания по технике безопасности

- ❗ Необходимо сообщать указания по технике безопасности всем лицам, работающим с устройством.
- ❗ Запрещается допускать к работе с аппаратом детей в возрасте до 16 лет, а также лиц, не ознакомившихся с инструкцией.
- ❗ Храните настоящие указания по технике безопасности в соответствующем для этого месте.
- ❗ Соблюдать приведенные „Общие указания по технике безопасности“.

Указания по технике безопасности для мешалок

- a) Держите электроинструмент обеими руками за предусмотренные ручки. Потеря контроля может привести к травмам.
- b) Во избежание создания опасной атмосферы при смешивании легковоспламеняющихся веществ обеспечьте достаточную вентиляцию. Образующиеся пары могут попасть в органы дыхания или воспламениться от искр, производимых электроинструментом.
- c) Не перемешивайте пищевые продукты. Электроинструменты и их насадки не предназначены для обработки пищевых продуктов.
- d) Держите кабель для подключения к сети подальше от рабочей зоны. Кабель может попасть в лопастную мешалку.
- e) Убедитесь, что бак смесителя устойчив и надежен. Неправильно закрепленный бак может неожиданно сдвинуться с места.
- f) Не допускайте попадания жидкости на корпус электроинструмента. Попадание жидкости в электроинструмент может привести к повреждению и вызвать поражение электрическим током.
- g) Соблюдайте инструкции и правила техники безопасности для перемешиваемого материала.

Перемешиваемый материал может нанести вред здоровью.

- h) Если электроинструмент упал в перемешиваемый материал, немедленно вытащите вилку из розетки и передайте электроинструмент для проверки квалифицированному персоналу. Ввод руки в контейнер с электроинструментом, все еще подключенным к розетке, может привести к поражению электрическим током.
- i) Не засовывайте руки или какие-либо предметы в емкость для перемешивания во время перемешивания. Контакт с лопастной мешалкой может привести к серьезной травме.
- j) Разрешается включать и выключать электроинструмент только в емкости для перемешивания. Лопастная мешалка может вращаться или сгибаться неконтролируемым образом.

❗ Для получения дополнительной информации по технике безопасности обратитесь к прилагаемой брошюре "Общие положения техники безопасности".

Дополнительные указания по технике безопасности - „Безопасность людей“

- Запрещается применять устройства для целей, для которых оно не предназначено (см. „Применение по назначению“ и „Работа с мешалкой“).
- ⚠ Запрещается размешивать цемент или добавки, а также вдыхать их (пыль) или принимать внутрь. Наполнение и опорожнение емкости для смешивания выполнять в личной спецодежде (перчатки, защитные очки, респиратор).
- Не допускать, чтобы другие лица, в особенности дети, прикасались к режущему инструменту или к кабелю.
- При приближении других людей, прежде всего детей или домашних животных или смене рабочей зоны выключать аппарат.
- Обслуживающий устройство несет ответственность перед третьими лицами в рабочей зоне устройства.
- Запрещается использовать устройство, если вблизи находятся посторонние лица.
- Пользователь несет ответственность за несчастные случаи или опасности, жертвой которых стали другие лица или их собственность.

Дополнительные указания по технике безопасности - „Использование и обслуживание электроинструмента“

- Не оставляйте урета никогда без надзор.
- Осуществляйте эксплуатацию устройства только с полностью укомплектованными и правильно смонтированными защитными приспособлениями и не вносите в машину никаких изменений, которые могли бы отрицательно сказаться на безопасности.
- Закрывайте устройство перед тем, как включить двигатель.
- Выключить аппарат, дождаться остановки режущей нити и извлечь сетевой штекер из розетки:
 - при выполнении ремонтных работ

- при проведении техобслуживания и очистки
- при устранении неисправностей
- Проверка соединительных кабелей на спутывание или повреждение
- транспортировка
- Удаление от машины (также и при кратковременных перерывах)
- при появлении необычных шумов и вибрации



☞ Тщательно ухаживайте за мешалкой:

- Всегда содержите вентиляционные щели в чистом состоянии.
- Ручки должны быть сухими и не загрязнены маслом и консистентной смазкой.
- Соблюдайте предписания по техническому обслуживанию
- Следует проверять машину на возможные повреждения:
 - Перед последующим использованием машины защитные приспособления или легко поврежденные части должны быть тщательно проверены на их надежное и надлежащее функционирование.
 - Необходимо проверять исправность функционирования вращающихся деталей, не заедают ли они и не имеют ли повреждений. Для обеспечения надлежащей работы станка все компоненты должны быть правильно смонтированы и выполнены все предосылки для этого.
 - Если в инструкции по эксплуатации не указано другого, то поврежденные защитные приспособления и компоненты должны быть квалифицированно отремонтированы или заменены в авторизованной специализированной мастерской (или изготовителем).
 - Необходимо заменять поврежденные или нечитаемые наклейки с указаниями по технике безопасности.
- Хранить неиспользованные устройства в сухом месте, замыкаемом на ключ и недоступном для детей.

Дополнительные указания по технике безопасности - „Электробезопасность“

- Исполнение соединительного кабеля в соответствии с МЭК 60 245 (H 07 RN-F) с поперечным сечением жил не менее
 - ⇒ 3 x 1,5 мм² при длине кабеля до 25 м
 - ⇒ 3 x 2,5 мм² при длине кабеля более 25 м
- Длинные и тонкие соединительные кабели понижают напряжение. Двигатель не может больше достигать своей максимальной мощности, снижается функциональная способность устройства.
- Штекеры и розеточные части электрических соединителей на соединительных кабелях должны быть из резины, мягкого ПВХ или другого термопластичного материала такой же механической прочности или покрыты оболочкой из этого материала.
- Электрический соединитель соединительного кабеля должен быть брызгозащищенный.
- При прокладке соединительного кабеля следить за тем, чтобы он не создавал препятствий, не был передавлен, перегнут, а электрический соединитель не намочен.

- При использовании кабельного барабана кабель необходимо полностью разматывать с него.
- Следует регулярно контролировать удлинительные кабели и заменять в случае их повреждения.
- Запрещается использовать дефектные соединительные кабели.
- Запрещается использовать временные электрические подключения.
- Категорически запрещается соединять перемычкой или отключать защитные устройства..

⚠ Выполнение электрических подключений или ремонта на электрических компонентах машины должно осуществляться специалистом по электроустановкам, имеющим лицензию или одной из наших сервисных служб. Соблюдать местные предписания, в особенности касающиеся защитных мер

Дополнительные указания по технике безопасности - „Сервис“

- ⚠ Ремонтировать другие компоненты машины должен изготовитель или одна из его сервисных служб.
- ⚠ Разрешается использовать только оригинальные запчасти и принадлежности. Использование других запчастей и других принадлежностей может привести к травмированию пользователя. За причиненный в таких случаях ущерб изготовитель ответственности не несет.

Описание устройства / запчасти

☞ 1 / 2

| Pos | Обозначение | № запасной части |
|-----|---|-------------------|
| | | RL 1000 |
| 1. | Мешалка | |
| 2. | Лопастная мешалка для раствора а) Штанга; б) Насадка | 372584 Ø120 мм |
| 3. | Двухпозиционный выключатель | |
| 4. | Устройство блокировки против включения | |
| 5. | Регулятор частоты вращения | |
| 6. | Ручка | |
| 7. | Перемешивающий вал | |
| 8. | Крышка угольных щеток | 372660 |
| 9. | Угольные щетки (2 шт.) | 372658 |
| 10. | Стяжной ключ - SW 22 | 372562 |
| 11. | Стяжной ключ - SW 19 | 372657 |
| 12. | Наклейка с указанием по технике безопасности | 372662 |
| 13. | Дисковая мешалка | 372614 Ø114 мм |
| 14. | Спиральная лопастная мешалка | 372583 Ø120 мм |



Сборка

Зажим лопастной мешалки

- ➔ **3** Ввинтить штангу (2a) в вал перемешивания (7). Предохранить штангу при помощи стяжных ключей (10/11).
- ➔ **4** Навинтить насадку лопастной мешалки (2b) на штангу (2a) и предохранить ее при помощи стяжного ключа (10).

Ввод в эксплуатацию



До тех пор, пока не прочитана настоящая инструкция по эксплуатации, не соблюдены все приведенные указания и механизм не смонтирован в соответствии с описанием, вводить механизм в эксплуатацию запрещается.

- Убедитесь в том, что устройство смонтировано полностью и в соответствии с предписаниями.
- Перед каждым использованием проверить:
 - соединительные провода на наличие дефектных участков (трещины, порезы или т. п.).
 - ⚠ Не использовать дефектные провода.
 - устройство на наличие возможных повреждений (см. раздел "Безопасная работа");
 - Необходимо проверять прочность затяжки лопастной мешалки

Присоединение к сети

- Сравнить указанное на фирменной табличке напряжение, например 230 В, с напряжением сети и подключить станок к соответствующей розетке, заземленной в соответствии с предписаниями.
- Подключать устройство необходимо через выключатель защиты от токов повреждения 30 мА.
- Запрещается использовать дефектные соединительные кабели.
- Использовать соединительный или удлинительный кабель с поперечным сечением жил не менее 1,5 мм² длиной до 25 м.

ⓘ Потребление тока I: 10 А

Включение / Выключение

Запрещается использовать станок, выключатель которого не включается и не выключается. Поврежденные выключатели должны незамедлительно ремонтироваться или заменяться сервисной службой.

Включение

- ➔ **5** Сначала приведите в действие устройство блокировки против включения (4). Нажать двухпозиционный выключатель с ручкой (3).
- ⓘ Запустите машину на самой низкой ступени частоты вращения (ступень 1).

Выключение

- ➔ Для выключения отпустите двухпозиционный выключатель с ручкой.
- ⓘ Непрерывная эксплуатация настоящего устройства невозможна.

Регулятор частоты вращения

При таком исполнении можно регулировать частоту вращения двигателя и тем самым производительность перемешивания (ступень 1 – 6).

- ➔ **6** Вы можете отрегулировать частоту вращения регулированием соответствующего регулятора (5) – $n_0 = 0 \text{ min}^{-1} - 1100 \text{ min}^{-1}$.
 - Ступень 1 → мин. мощность = МЕДЛЕННО.
 - Ступень 6 → макс. мощность = БЫСТРО.





Указания по применению

⚠ В любом случае необходимо соблюдать указания по технике безопасности (см. указания по технике безопасности).

Указания по использованию мешалки

- Использовать мешалку для смешивания, держа ее обеими руками.
- ⚠ Запрещается совать руки в зону вращающейся лопастной мешалки (вращающийся инструмент для размешивания).
- ⓘ Избегать образования брызг! При опускании или вынимании мешалки из размешиваемого материала частота вращения должна быть низкой.
- ⚠ Разрешается использовать только рекомендуемые изготовителем лопастные мешалки. Обращать внимание на максимальный диаметр ($\varnothing 120\text{мм} - \text{RL } 1000$).
- Штатную лопастную мешалку для раствора можно использовать для размешивания следующих материалов с тяжелой или вязкой консистенцией: например, растворов, шпаклевочных масс, цемента, штукатурки, извести, бетона, массы для бесшовного пола и т.д.
- Устройство использовать только с дополнительными ручками.
- Во время смешивания увеличивать частоту вращения. Проводите мешалкой по смешиваемой массе до тех пор пока она не будет полностью перемешана. Учитывать

предписания изготовителя по использованию устройства.

-  **Запрещается использовать устройство в режиме непрерывной эксплуатации с низкой частотой вращения. Это ведет к перегрузке/перегреву двигателя, так как образующееся при этом охлаждение недостаточно.**
-  Если должны перемешиваться другие материалы, то для них можно выбирать следующие лопастные мешалки:
 - ➔  2 спиральная лопастная мешалка (15) для смешиваемых материалов с клеящей и вязкой консистенцией, например: клейкого раствора, плиточного и строительного клея, штукатурки, шпаклевочных масс, массы для бесшовного пола и т.д.
 - ➔  2 дисковая лопастная мешалка (14) для жидких и выравнивающих смешиваемых материалов: например, лаков, красок, выравнивающей шпаклевки, клейстера и т.д.



Техобслуживание и очистка



Перед всеми работами по техническому обслуживанию и очистке необходимо:

- выключить станок
- подождать останова механизма
- вытащить сетевой штекер

Защитные устройства, удаленные для проведения технического обслуживания и очистки, необходимо обязательно вновь устанавливать надлежащим образом и контролировать.

Разрешается использовать только оригинальные запчасти. Другие детали могут быть причиной непредсказуемых повреждений и травм.

Все другие работы по техническому обслуживанию и очистке, кроме описанных в настоящем разделе, разрешается выполнять только изготовителю или фирмам, которые им уполномочены.

 Просим также соблюдать следующие условия:.



- Не загромождать вентиляционные отверстия и поддерживать их в чистом виде.
- Удаляйте пыль и загрязнения салфеткой или мягкой кисточкой кисточкой.
- Не используйте для чистки машины водопроводную воду или аппарат для очистки под высоким давлением.
- Не пользуйтесь растворителями (бензином, спиртом и т.д.) для очистки пластмассовых деталей, растворители могут повредить их.
- Проверить прочность затяжки ручек
- Очистить лопастную мешалку
- Мешалка оснащена угольными щетками. При износе угольных щеток закажите сервисную службу для их замены.

 В целях собственной безопасности регулярно проверяйте лопастную мешалку на наличие повреждений. Поврежденную лопастную мешалку необходимо незамедлительно заменять.

 Необходимо регулярно проверять вал перемешивания: Запрещается продолжать использовать мешалку с дефектным валом перемешивания. Поручайте ремонт устройства сервисной службе.

Замена угольных щеток

Угольные щетки подлежат замене, если они износились примерно до 4 мм.

- ➔  7 Снять крышку угольных щеток (8) с каждой стороны крышки двигателя, для чего подходящей отверткой повернуть ее против часовой стрелки.
- ➔ Извлечь угольные щетки, следя при этом за положением пружинного держателя.
- ➔ Вставить новые угольные щетки (9), следя при этом за правильностью положения пружинного держателя.
- ➔  Угольные щетки заменять только попарно.
- ➔ Вновь завинтить крышку угольных щеток.

Хранение



Вытащить сетевой штекер.

- Хранить **неиспользованные устройства** в сухом месте, замыкаемом на ключ и недоступном для детей.
- **Перед длительным хранением** необходимо в целях продления срока службы и обеспечения легкости хода при обслуживании:
 - провести тщательную очистку.

Гарантия

Просим обратить внимание на прилагаемое гарантийное обязательство.

Возможные неисправности



Перед каждым устранением неисправностей

- выключить станок
- подождать останова механизма
- вытащить сетевой штекер

После каждого устранения неисправностей защитные устройства необходимо вновь ввести в эксплуатацию и проверить.

| Неисправность | Возможная причина | Способ устранения |
|---|--|--|
| Аппарат не работает. | <ul style="list-style-type: none"> ⇒ Нет напряжения сети (нарушение электроснабжения). ⇒ Дефектный удлинительный кабель ⇒ Дефект двигателя или выключателя | <ul style="list-style-type: none"> ⇒ Проверить защиту предохранителями (10А). ⇒ Заменить кабель или поручить его проверить (специалисту по электроустановкам) ⚠ не использовать дальше дефектные кабели ⇒ Для устранения проблемы обратиться к изготовителю или к названной им фирме |
| При появлении необычных шумов и вибрации | <ul style="list-style-type: none"> ⇒ дефектная лопастная мешалка ⇒ дефектная затяжная головка ⇒ неподходящий смешиваемый материал | <ul style="list-style-type: none"> ⇒ Заменить лопастную мешалку ⇒ Для устранения проблемы обратиться к изготовителю или к названной им фирме. ⇒ Неправильная обработка. Соблюдать предписания изготовителя по использованию устройства для обработки. |
| Устройство запускается, однако стопорится при незначительной нагрузке и отключается возможно автоматически. | <ul style="list-style-type: none"> ⇒ Слишком большая длина соединительного кабеля или слишком малое поперечное сечение. ⇒ Розетка слишком удалена от главного присоединения и слишком малое поперечное сечение соединительного кабеля. | <ul style="list-style-type: none"> ⇒ Площадь поперечного сечения соединительного кабеля не менее 1,5 мм², максимальная длина 25 м. ⇒ При большей длине кабеля площадь поперечного сечения должна быть не менее 2,5 мм². |

При возникновении других неисправностей просим обращаться к нашей сервисной службе.

Технические данные

| Тип / Модель | RL 1000 |
|--|--|
| Модель | см. на последней странице |
| Год изготовления | 950 Вт |
| Мощность двигателя P ₁ | Двигатель переменного тока 230 В ~ 50 Гц |
| Двигатель (с регулированием частоты вращения) | 0 - 1100 min ⁻¹ |
| Диаметр лопастной мешалки | 120 мм |
| Диаметр лопастной мешалки | M 14 |
| Базирующий элемент лопастной мешалки | ок. 590 мм |
| Длина лопастной мешалки (согласно EN 1033/DIN 45675) | a _h = < 3,49 м/с ² смесь известковой воды |
| Коэффициент погрешности измерений K | 1,5 м/с ² |
| Перемешиваемый объем | < 40 л |
| Вес | 3,75 кг |
| уровень звуковой мощности L _{WA} (согласно директиве EN ISO 4871) | 101 дБ (A) |
| Уровень звукового давления L _{PA} (согласно директиве EN ISO 4871) | 90 дБ (A) |
| Коэффициент погрешности измерений K | 3 дБ (A) |
| Класс защиты | II / <input type="checkbox"/> с защитной изоляцией |
| Степень защиты | IP 20 |

Innehåll

| | |
|--|-----|
| Leveransomfattning | 112 |
| Avfallshantering | 112 |
| EG-Konformitetsförklaring | 112 |
| Symboler på maskinen / Symboler bruksanvisning | 112 |
| Användning enligt föreskrift | 113 |
| Risker | 113 |
| Vibrationer (hand-arm vibrationer) | 113 |
| Säkerhetsanvisningar | 114 |
| Apparatbeskrivning/ Reservdelar | 115 |
| Montering | 115 |
| Idrifttagande | 115 |
| Arbeta med omröraren | 116 |
| Underhåll och skötsel | 116 |
| Lagring | 117 |
| Garanti | 117 |
| Möjliga störningar | 117 |
| Tekniska data | 118 |

Leveransomfattning

-  Kontrollera kartongens innehåll efter uppäckning
- ▶ är komplett
 - ▶ inte uppvisar några transportskador

Meddela försäljaren eller tillverkaren omedelbart eventuella reklamationer. Senare reklamationer kan inte godkännas.

- 1 Omrörare
- 1 Omrörarpropeller (2-delad)
- Originalbruksanvisning
- Garantivillkor
- 2 Spännyckel
- 1 Sats kolborstar
- Allmänna säkerhetsanvisningar

Avfallshantering



Elektriska apparater bör inte slängas i soptunnan. Apparater, tillbehör och förpackning skall återvinnas på miljövänligt sätt.

Enligt det europeiska direktivet 2012/19/EU om gamla el- och elektronikapparater, måste elapparater som inte längre är driftsdugliga, samlas ihop åtskilt och tillföras en miljöriktig återanvändning.

EG-Konformitetsförklaring

Nr. (S-No.): 14228

enligt EG-direktiv **2006/42 EG**

Härmed förklarar vi

Altrad Lescha Atika GmbH

Josef-Drexler-Str. 8, 89331 Burgau – Germany

förklarar med ensamansvar att nedanstående produkt,
Hand-Rührgerät (Hand-omrörare) Typ / Modell RL 1000

Serienummer: 110000 – 150000

är konform med bestämmelserna i ovannämnda EG-direktiv, samt med bestämmelserna i dessa följande direktiv:

2014/30/EU och 2011/65/EU.

Följande passande normer har använts:

EN 62841-1:2015; EN 62841-2-10:2017

EN 55014-1:2017; EN 55014-2:2015;

EN IEC 61000-3-2:2019; EN 61000-3-3:2013/+A1:2019

Förvaring av tekniska underlag:

Altrad Lescha Atika GmbH – Tekniska kontoret

Josef-Drexler-Str. 8 – 89331 Burgau – Germany

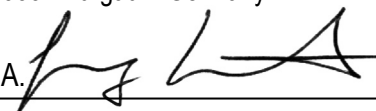
i. A. 

Burgau, 11.11.2021

I.A. G. Koppenstein, Designledning

Symboler på maskinen

| | | | |
|---|--|---|---|
|  | Läs och beakta driftinstruktionerna och säkerhetshänvisningarna innan sågen tas i drift. |  | Stäng av motorn och dra ut stickkontakten före reparations-, underhålls- och rengöringsarbeten. |
|  | Använd ögon- och hörselkydd. |  | Bär andningsmask. |
|  | Bär skyddshandskar. |  | Skydda mot fuktighet. |
|  | Produkten motsvarar de produktspecifika och gällande europeiska direktiven. | | |
|  | Skyddsklass II | | |

Symboler bruksanvisning

 **Hotande fara eller farlig situation.** Om man inte beaktar dessa hänvisningar kan personskador eller materiella skador bli följden.



 **Viktiga hänvisningar rörande en korrekt hantering.** Om man inte beaktar dessa hänvisningar kan detta leda till störningar.

 **Användarhänvisningar.** Dessa hänvisningar hjälper Er att utnyttja alla funktioner på ett optimalt sätt.

 **Montering, betjäning och underhåll.** Här förklarar man exakt för Er vad Ni måste göra.

 **Uppräkningen härförs till bilderna på sidorna 3 – 4.**

Användning enligt föreskrift

- Omröraren är användbar vid hemarbeten för blandning av **murbruk, klister, gips, pyts, fogmaterial, spackel och beskiktningssmassa.**
- Apparaten får bara användas med bestämda omröringspropellrar med en diameter på maximalt 120 mm (RL 1000).
-  Apparaten får inte användas:
 - som bormaskin eller för drivning av andra apparater
 - för polering, slipning, skärpning med motsvarande tillsatser
-  Varje annan användning därutöver, särskilt blandning av brännbara eller explosiva ämnen ( **Brand- och explosionsrisk**) och användning inom livsmedelsområdet räknas som användning utanför bestämmelserna. Tillverkaren tar inget ansvar för skador orsakade av användning till ej godkända ändamål.
→ **Endast användaren står för hela risken.**
- Till en användning enligt föreskrift hör även att man iakttar de drift-, underhålls- och reparationsvillkor som är föreskrivna av tillverkaren samt att man följer de säkerhetshänvisningar som finns i instruktionen.
- Die geltenden einschlägigen Unfallverhütungsvorschriften, sowie die sonstigen allgemein anerkannten arbeitsmedizinischen und sicherheitstechnischen Regeln sind einzuhalten.
- Egenmäktiga förändringar på apparaten utesluter allt ansvar från tillverkaren för alla sorters skador som härigenom kan uppstå.
- Maskinen får endast ställas in, användas och underhållas av personer förtrogna med detta och som är informerade om riskerna. Reparationsarbeten får endast utföras av oss eller av oss rekommenderade kundserviceverkstäder.

Risker

 Även när sågen används enligt föreskrift kan det finnas risker trots att man iakttar alla tillämpliga säkerhetsbestämmelser på grund av den konstruktion sågen har genom användningssyftet.

Risken att skada sig kan man i första hand reducera genom att i detalj följa alla anvisningar i avsnittet "Användning enligt bestämmelserna" och "Säkerhetsanvisningar". Därutöver bör man vara extra försiktig vad det gäller följande risker:

Hänsyn och försiktighet minskar riskerna för person- och saksador.

- Ignorerade eller förbisedda säkerhetsåtgärder kan leda till skador på användaren eller till skador på egendom.
- Kontakt med den roterande chucken (klämrisk)
- Gripa tag i den roterande omröringspropellern (skärskador)
- Fara genom ström, vid användning av icke korrekta elektriska anslutningsledningar.
- Beröring av spänningsförande detaljer när elektriska konstruktionsdetaljer har öppnats.
- Hörselskador vid arbeten utan hörselskydd, som varar under en längre tid.

Dessutom kan det trots alla vidtagna skyddsåtgärder kvarstå uppenbara resterande risker.

Vibrationer (Hand-Arm-vibrationer)

Hand-arm-vibration_{v_{nw}} = 3,49 m/s²

Mätosäkerhet: K = 1,5 m/s²

Varning:

De verkligt förekommande vibrationsvärdena under användning av maskinen kan avvika från angivna värden i bruksanvisningen respektive från tillverkaren. Detta kan förorsakas av följande faktorer, som man ska beakta innan och under användandet.

- används maskinen rätt
- Är det rätt material att bearbeta.
- är driftstillståndet för maskinen i ordning
- Är tillståndet för omröringspropellern i ordning, resp. är rätt omröringspropeller monterad.
- är handtagen eller optionala vibrationshandtag monterade och sitter dessa fast på maskinkroppen.

Om ni får en otrevlig känsla eller en hudfärgning på händerna, under arbetet med maskinen, ska ni omedelbart avbryta arbetet. Lägg in tillräckligt med vilopausar. Ligger man inte in tillräckligt med vilopausar kan det leda till hand-arm-vibrationssyndrom.

Man ska göra en uppskattning av belastningsgraden beroende på arbetet resp. användningen av maskinen och lägga in respektive vilopausar. På detta sätt kan belastningsgraden under hela arbetstiden väsentligt minskas. Minimera er risk som ni blir utsatt för vid vibrationer.

Undvik användning av maskinen vid temperaturer på t=10°C eller lägre. Gör en arbetsplan genom vilken vibrationsbelastningen kan begränsas.

Säkerhetsanvisningar

- i** Ge säkerhetsanvisningarna till alla personer, som arbetar med maskinen.
- i** Barn och ungdomar under 16 år och personer som inte läst bruksanvisningen, får inte använda maskinen.
- i** Spara dessa säkerhetsanvisningar väl.
- i** Följ bifogade "Allmänna säkerhetsanvisningar".

Säkerhetsanvisningar för omrörare

- a) **Håll ordentligt fast elverktyget med båda händerna på befintliga handtag.** Ifall man tappar kontrollen över apparaten uppstår risker för kroppsskador.
- b) **För att undvika att en farlig atmosfär uppstår, ska man säkerställa en god och tillräcklig ventilering vid omrörande av brännbara ämnen.** Ångor som uppstår kan komma att andas in av operatören och de kan även antändas genom gnistbildning från elverktyget.
- c) **Inga livsmedel får omröras.** Elverktygen och deras insatsverktyg är inte framtagna och konstruerade för bearbetning av livsmedel.
- d) **Håll nätanslutningskabeln på avstånd från arbetsområdet.** Nätkabeln kan fångas upp av omrörarens visp.
- e) **Säkerställ att omrörarebehållaren står stadigt och säkert.** En behållare som inte säkrats på korrekt sätt kan försättas i rörelse på ett plötsligt och överraskande sätt.
- f) **Var noggrann att ingen vätska sprutar mot elverktygets hölje.** Inträngande vätska kan leda till skador på elverktyget och förorsaka strömstötar.
- g) **Följ noggrant anvisningarna och säkerhetsföreskrifter för materialet som ska röras om.** Materialet som ska röras om kan ha hälsovådliga egenskaper.
- h) **Ifall elverktyget ramlar ned i materialet som ska röras om, ska nätkontakten omedelbart skiljas från strömkällan.** Därefter måste elverktyget genomgå en inspektion av behörig fackpersonal. Det finns risk för strömstöt ifall man vidrör materialet i behållaren då ett elverktyg fortfarande är nätanslutet.
- i) **Under pågående omröring ska man aldrig vidröra med händerna materialet i behållaren, och inga andra föremål får stickas in.** Ifall kontakt med vispen uppstår kan det leda till allvarliga kroppsskador.
- j) **Till- och frångkoppling av elverktyget får endast utföras när vispen befinner sig i behållaren.** I annat fall kan vispen komma att slungas runt på ett okontrollerat sätt och deformeras därav.

i Ytterligare säkerhetsanvisningar finns i den medföljande broschyren "Allmänna säkerhetsanvisningar".

Ytterligare säkerhetsanvisningar - „Säkerhet för personer“

- Använd aldrig apparaten för andra ändamål än den är avsedd för (se avsnitten "Användning enligt bestämmelserna" och "Arbeten med omröraren").
- **⚠ Vidrör inte cement eller tillsatser, andas heller inte in (dammutveckling) eller svälj detta.** Bär personliga skyddskläder (handskar, skyddsglasögon, andningsmask) vid påfyllning och tömning av blandningsbehållaren.
- Andra personer, i synnerhet barn, får inte beröra verktygen eller kabeln.
- Avbryt driften av maskinen om personer, framför allt barn eller husdjur är i närheten av arbetet, eller när ni byter arbetsområde.
- Den som använder maskinen ansvarar för att inga andra personer kan ta skada av den.
- Använd aldrig maskinen när obehöriga personer uppehåller sig i närheten.
- Användaren ansvarar för olycksfall eller faror som kan uppstå för andra personer eller dessa personers ägodelar.

Ytterligare säkerhetsanvisningar

„Användning och hantering av elverktyget“

- Låt maskinen aldrig vara utan uppsikt.
- Kör endast maskinen med kompletta och korrekt placerade säkerhetsanordningar och ändra inte något på maskinen som skulle kunna minska säkerheten..
- Förändra inte maskinen eller dess delar.
- Stäng av maskinen och dra ut nätkontakten ur eluttaget vid:
 - vid reparationsarbeten
 - vid underhålls- och rengöringsarbeten
 - vid åtgärdande av störningar
 - vid kontroll av om aanslutningsledningarna har flätats ihop eller skadats.
 - Transport
 - att ni lämnar maskinen (även vid korta arbetsavbrott)
 - ovanliga oljud och vibrationer
- Underhåll noggrant er omrörare:
 - Se till att luftöppningarna är rena.
 - Håll handtagen fria från olja och fett. Följ underhållsföreskrifterna.
- Kontrollera så att maskinen inte uppvisar eventuella skador:
 - Innan man använder maskinen måste man noggrant kontrollera att skyddsanordningarna fungerar korrekt och enligt föreskrift.
 - Kontrollera att de rörliga delarna fungerar korrekt och inte är fastklämda samt att inga detaljer är skadade. Samtliga delar måste vara rätt monterade och uppfylla alla villkor för att maskinen ska fungera korrekt. Samtliga delar måste vara rätt monterade och uppfylla alla villkor för att maskinen ska fungera korrekt.
 - Skadade säkerhetsanordningar eller detaljer måste repareras fackmässigt av en erkänd fackverkstad eller bytas ut för såvitt inget annat har angetts i driftinstruktionen.
 - Skadade eller oläsliga säkerhetsklistermärken skall bytas ut.





- Förvara icke nyttjade redskap på en torr och låst plats oåtkomliga för barn.

Ytterligare säkerhetsanvisningar- „Elektrisk säkerhet“

- Utförande av anslutningsledningen enligt IEC 60245 (H 07 RN-F) med en ledardiameter på minst
 - ⇒ 3 x 1,5 mm² vid en kabellängd upp till 25 m
 - ⇒ 3 x 2,5 mm² vid en kabellängd över 25 m
- Långa och tunna anslutningsledningar alstrar ett spänningsfall. Motorn uppnår inte längre sin maximala effekt, apparatens funktion reduceras.
- Stickkontakter och kopplingsdosor vid anslutningsledningarna måste vara tillverkade av gummi, mjuk PVC eller av ett annat termoplastiskt material med samma mekaniska hållfasthet eller vara överdragna med dessa material.
- Anslutningsledningens stickkontakt måste vara stänkvattenskyddad.
- När man drar anslutningsledningen skall man se till att denna inte kläms fast, knäcks eller att stickkontakten bli fuktig.
- Linda helt av kabeln om Du använder en kabeltrumma.
- Kontrollera förlängningskabeln regelbundet och byt ut den om den är skadad.
- Använd inga defekta anslutningsledningar.
- Använd aldrig provisoriska elektriska anslutningar.
- Överbrygga aldrig skyddsanordningar och sätt dem aldrig ur drift.

 Elanslutningar resp. reparationer på maskinens elektriska komponenter får endast iordningställas resp. genomföras av auktoriserad elfackman eller på en av våra service-verkstäder. De lokala föreskrifterna, i synnerhet vad det gäller skyddsåtgärder, ska alltid beaktas.

Ytterligare säkerhetsanvisningar- „Service“

-  Reparationer på andra delar av maskinen skall utföras av tillverkaren eller ett av dennes kundserviceställen.
-  Endast originalreservdelar skall användas. Användning av andra reservdelar kan leda till olycksfall för användaren. För skador som resulterar härav ansvarar tillverkaren ej.

Apparatbeskrivning/ Reservdelar



↻ 1 / 2

| Pos | Beteckning | Beställningsnummer. |
|-----|---|-----------------------|
| | | RL 1000 |
| 1. | Omrörare | |
| 2. | Murbruks- omröringspropeller a) Stång b) Omröringspropeller- tillsats | 372584 Ø120 mm |
| 3. | TILL- FRÅN-strömbrytare | |
| 4. | Tillkopplingsspärr | |
| 5. | Varvtalsreglering | |
| 6. | Handtag | |
| 7. | Omröringsaxel | |
| 8. | Kolborstelock | 372660 |
| 9. | Kolborstar (2 st.) | 372658 |
| 10. | Spännnyckel - SW 22 | 372562 |
| 11. | Spännnyckel - SW 19 | 372657 |
| 12. | Säkerhetsklistermärke | 372662 |
| 13. | Skiv-omrörare | 372614 Ø 114 mm |
| 14. | Spiral-omrörare | 372583 Ø120 mm |





Montering

Spänn fast omröringspropellern

- ↻  Skruva in stängen (2a) i omröringsaxeln (7). Säkra stängen med spännnycklarna (10/11).
- ↻  Skruva propellertillsatsen (2b) på stängen (2a) och säkra propellern med spännnyckeln (10).

Idrifttagande

 Ni får inte ta apparaten i drift innan ni har läst denna bruksanvisning och beaktat alla angivna anvisningar.

- Kontrollera att maskinen är komplett monterad och att alla anvisningar har beaktats i samband med monteringen.
- Kontrollera före varje användning:
 - anslutningsledningar avseende defekta ställen (sprickor, snitt etc.)
 -  Använd aldrig defekta ledningar.
 - om apparaten har några skador. se „Säkert arbete“
 - att omröringspropellern är fast åtdragen

Nätanslutning

- Jämför den spänning som är angiven på apparatens typskylt med nätspänningen och anslut maskinen till lämplig väggkontakt som överensstämmer med föreskrifterna.
- Anslut apparaten via en jordfelsbrytare 30 mA.
- Använd inga defekta anslutningsledningar.
- Använd anslutnings- eller förlängningskablar med en tvärsektion på minst 1,5 mm², upp till 25 m långd.

Säkring: 10 A

Till- / Frånkoppling

Använd ingen apparat vars brytare inte slår till och ifrån. Skadade brytare måste omedelbart repareras eller bytas av kundtjänsten.

Tillkoppling

➔ **5** Aktivera först tillkopplingsspärren (4). Tryck på TILL-FRÅN-omkopplaren (3).

i Starta maskinen med det lägsta varvtalssteget (steg 1).

Stänga av

➔ Släpp TILL-FRÅN-omkopplaren

i Varaktig drift med denna apparat är inte möjlig.

Varvtalsreglering

I detta utförande är motorns varvtal, och därmed omrörings-effekten, reglerbar (steg 1 till 6).

➔ **6** Ni kan ställa in varvtalet steglöst genom varvtalsregleringen (5) – $n_0 = 0 \text{ min}^{-1}$ till 1100 min^{-1} .

- Steg 1 → Min effekt = LÅNGSAMT.
- Steg 6 → MAX effekt = SNABBT.

Arbeta med omröraren

! Följ under alla omständigheter säkerhetsanvisningarna! (se "Säkert arbete").

Anvisningar om användning av omröraren

- Håll apparaten med två händer under blandningen.
- **!** Grip inte tag i den roterande omröringspropellern (roterande blandningsverktyg).
- **i** Undvik stänk!
Arbeta med lågt varvtal när ni sänker ned, resp. tar upp omröraren ur blandningen.
- Använd bara omröringspropeller som är rekommenderad av tillverkaren. **!** Observera den maximala diametern: Ø 120mm – RL 1000.
- Den medlevererade bruk-omröringspropellern är avsedd för tunga blandningsmaterial och de med seg konsistens: t.ex.

murbruk, spackelmasa, cement, puts, kalk, betong, golvmassa, osv.

- Öka varvtalet under blandningen. Kör med omröraren tills blandningen är helt genomblandad. Följ bearbetningsföreskrifterna från tillverkaren.

! **Arbeta inte konstant med lågt varvtal. Detta leder till överbelastning och överhettning av motorn, eftersom inte tillräcklig kylning ges.**

- **i** Ska andra blandningsmaterial blandas, finns följande omröringspropellrar att välja mellan:

➔ **2** Spiral-omrörare (14)

för blandningsmaterial med klistrig och seg konsistens: t.ex. klistermasa, kakel- och byggnadslim, putsmasa, spackelmasa, golvmassa, osv.

➔ **2** Skiv-omrörare (13)

För flytande och utjämnande material: t.ex. lacker, färger, utjämningsmasa, klister, osv.



Underhåll och skötsel



Före alla underhålls- och rengöringsarbeten

- Stäng av maskinen
- Vänta tills apparaten står stilla
- Dra av stickkontakten

Använd enbart originaldelar. Andra delar kan leda till oförutsedda maskin- och personsador.

Andra reparationsåtgärder får bara utföras av tillverkaren eller kundtjänst.

Förvara elverktyget utom räckhåll för barn.

i Tänk på följande för att få bra funktionsduglighet för apparaten.

- se till att luftspalterna är fria och rena
- Avlägsna damm och försmutsningar med en trasa eller en mjuk borste.
- Rengör inte maskinen med rinnande vatten eller högtrycks-spruta.
- Använd inga lösningsmedel (bensin, alkohol, etc.) på plastdelarna, eftersom dessa kan skadas.
- Rengör omröringspropellern.

! **Kontrollera regelbundet, för er egen säkerhet, om apparaten har några skador. Byt ofördröjligen ut skadad omröringspropeller.**

! **Kontrollera omröringsaxeln regelbundet. En omrörare med skadad omröringsaxel får inte användas. Låt kundtjänst reparera apparaten.**

Byte av kolborstar

Byt kolborstarna då de är slitna till ca. 4 mm.

- ⇒ 7 Ta bort kolborstlocket (8) på varje sida av motorkåpan, genom att vrida moturs med en passande skruvmejsel.
- ⇒ Ta ut kolborstarna (9) och se upp med hur fjäderhållarna sitter.
- ⇒ Sätt in de nya kolborstarna och se till att fjäderhållarna sitter rätt.
- ⇒ ⓘ Byt bara kolborstarna parvis.
- ⇒ Skruva åter på kolborstlocken.

Lagring



Dra av stickkontakten

- Förvara icke nyttjade redskap på en torr och låst plats oåtkomliga för barn.
- Beakta följande före en längre lagring så att maskinens livslängd förlängs och den fungerar bra vid användningen.
 - Rengör en grundlig rengöring.

Garanti

Var vänlig beakta bifogade garantivillkor.

Möjliga störningar



Innan någon störning åtgärdas:

- Stäng av maskinen
- Vänta tills apparaten står stilla
- Dra av stickkontakten

Varje gång en störning har åtgärdats skall man åter sätta alla säkerhetsanordningar i drift samt kontrollera dessa.

| Problem | Möjlig orsak | Åtgärder |
|--|--|---|
| Motorn startar inte | <ul style="list-style-type: none"> ⇒ Ingen nätspänning ⇒ Anslutningskabel defekt ⇒ Motor eller strömbrytare defekt | <ul style="list-style-type: none"> ⇒ Kontrollera säkringen.(10 A) ⇒ Byt eller kontrollera kabeln (elektriker) använd inga defekta kablar ⇒ För problemlösning vänd er till tillverkaren eller en av er kända firma |
| Ovanliga vibrationer | <ul style="list-style-type: none"> ⇒ Omröringspropellern defekt ⇒ Omröringsaxeln defekt ⇒ Felaktigt blandningsmaterial | <ul style="list-style-type: none"> ⇒ Byt omröringspropellern ⇒ För problemlösning vänd er till tillverkaren eller en av er kända firma ⇒ Felaktig bearbetning. Följ bearbetningsföreskrifterna från tillverkaren. |
| Motorn startar, men blockerar vid minsta belastning och stängs av automatiskt. | <ul style="list-style-type: none"> ⇒ förlängningskabeln är för lång eller diametern är för liten ⇒ Eluttaget är för långt borta från huvudanslutningen och anslutningsledningen har för litet tvärsnitt. | <ul style="list-style-type: none"> ⇒ Förlängningskabel minst 1,5 mm², max. 25 m lång. ⇒ Vid längre kabel, tvärsnitt minst 2,5 mm². |

ⓘ Vid ytterligare störningar eller frågor, var vänlig ta kontakt med er lokala leverantör.

Tekniska data

| Typ / Modell | RL 1000 |
|--|---|
| Tillverkningsår | se sista sidan |
| Motoreffekt P_1 | 950 W |
| Motor | Växelströmmotor 230 V ~ 50 Hz |
| Varvtal n_0 med varvtalsreglering | 0 – 1100 min ⁻¹ |
| Omröringspropeller-Ø | 120 mm |
| Omröringspropeller-hållare | M 14 |
| Omröringspropeller-längd | ca. 590 mm |
| Hand-arm-vibration i handtaget enligt EN 1033/DIN 45675 | $a_h = < 3,49 \text{ m/s}^2$ Blandning av kalkvatten |
| Mätosäkerhet K | < 1,5 m/s ² |
| Blandningsvolym | < 40 Liter |
| Vikt | 3,75 kg |
| Uppmätt bullernivå L_{WA} (enligt direktiv EN ISO 4871) | 101 dB (A) |
| Ljudtrycksnivå L_{PA} (uppmätt enligt direktiv EN ISO 4871) | 90 dB (A) |
| Mätosäkerhet K | 3 dB (A) |
| Skyddsklass | skyddsisolerad II |
| Skyddsklass | IP 20 |

Obsah

| | |
|--|-----|
| Obsah dodávky | 119 |
| Zaobchádzanie s odpadmi | 119 |
| Prehlásenie o zhode | 119 |
| Symboly v návode/ Symboly na prístroji | 119 |
| Určenie použitia | 120 |
| Zvyškové riziká | 120 |
| Vibrácie - (chvenie ruka- rameno) | 120 |
| Bezpečnostné pokyny | 121 |
| Popis prístroja/ Náhradné diely | 122 |
| Zostavenie prístroja | 122 |
| Uvedenie do prevádzky | 122 |
| Práca s ručnou miešačkou | 123 |
| Údržba a starostlivosť o prístroj | 123 |
| Skladovanie | 123 |
| Záruka | 123 |
| Možné poruchy | 124 |
| Technické dáta | 124 |

Obsah dodávky

-  Po rozbalení kartónu skontrolujte obsah či
- ▶ je úplný
 - ▶ neprišlo ku škodám spôsobených dopravou

V prípade, že nie je všetko v poriadku, oznámte túto skutočnosť okamžite svojmu predajcovi. Prípadné neskoršie reklamácie nebudú zohľadnené.

- 1 Ručná miešačka
- 1 Miešacia metla (2-diely)
- 1 Návod
- Záručné prehlásenie
- 2 Upínacie kľúče
- 1 Sada uhlíkových kefiiek
- Všeobecné bezpečnostné pokyny

Zaobchádzanie s odpadmi

 Elektrické prístroje nepatria do domáceho odpadu. Prístroje, ich príslušenstvo a obaly odovzdajte do recyklačného strediska.

Podľa smernice EU 2012/19/EU o elektro- a elektronických starých prístrojoch, je potrebné tieto prístroje jednotlivito zhromažďovať a dodať k ekologické recyklácii.

ES- Prehlásenie o zhode

Č. (S-No.): 14228

podľa smernice ES : **2006/42/ES**

Prehlasujeme

Altrad Lescha Atika GmbH

Josef-Drexler-Str. 8, 89331 Burgau – Germany

na vlastnú zodpovednosť, že výrobok

Hand-Rührgerät (Ručná miešačka) typu / model RL 1000

Sériové číslo: 110000 – 150000

zodpovedá daným požiadavkám ES smerníc a ustanoveniam nasledujúcich smerníc:

2014/30/EU a 2011/65/EU.

Nasledujúce normy boli použité:

EN 62841-1:2015; EN 62841-2-10:2017

EN 55014-1:2017; EN 55014-2:2015;

EN IEC 61000-3-2:2019; EN 61000-3-3:2013/+A1:2019

Archív technickej dokumentácie:

Altrad Lescha Atika GmbH – Technické oddelenie

Josef-Drexler-Str. 8 – 89331 Burgau – Germany

i.A. 
i.A. G. Koppenstein,
Vedenie odd. konštrukcie

Burgau, 11.11.2021

Symboly na prístroji

| | | | |
|---|---|---|---|
|  | Pred uvedením do prevádzky si najprv preštudujte návod a dodržiavajte všetky bezpečnostné pokyny. |  | Pred opravami alebo údržbárskymi prácami vždy prístroj odpojte od siete vytiahnutím vidlice zo zásuvky. |
|  | Používajte ochranné okuliare a ochranné slúchadlá. |  | Používajte proti prachovú rúšku. |
|  | Noste ochranné rukavice. |  | Chráňte pred vlhkom. |
|  | Výrobok zodpovedá daným špecifickým požiadavkám EU smerníc pre tieto produkty. | | |
|  | Stroj ochrannej triedy II (ochranná izolácia) | | |

Symbole v návode



Hroziace nebezpečenstvo alebo nebezpečná situácia. Nedodržanie týchto pokynov môže mať za následok zranenie alebo vecné škody.



Dôležité pokyny na správne použitie prístroja. Nedodržanie týchto pokynov môže zapríčiniť poruchy prístroja.



Užívateľské pokyny. Tieto pokyny Vám pomôžu optimálne prístroj využívať.





Montáž, obsluha a údržba. Tu je vysvetlené všetko čo je potrebné z týchto hľadísk urobiť.



Číslovanie pre obrázky na stránkach 3-4.

Určenie použitia prístroja

- Ručná miešačka je určená pre domácnosť na miesenie tekutých a práškových stavebných hmôt ako sú: **Farby, malty, lepidlá, sadra, plniace materiály, sparovacie materiály alebo materiály na ochranu (krycie).**
- Tento prístroj môže byť použitý iba s určenou miešacou metlou s max. priemerom 120 mm (RL 1000).
-  Prístroj sa nesmie použiť:
 - ako vŕtačka alebo ako pohonná jednotka pre ďalšie prístroje
 - na leštenie, brúsenie a gravírovanie s príslušnými násadami.
-  Každé iné použitie ručnej miešačky najmä miesenie horľavých alebo výbušných látok ( **nebezpečenstvo ohňa či výbuchu**) alebo použitie na miesenie potravín nepatrí do okruhu použitia ručnej miešačky. Za takto spôsobené škody na zdraví či majetku výrobcu nenesie zodpovednosť.

→ **Všetky tieto riziká nesie užívateľ.**
- Na určenie použitia ručnej miešačky patrí taktiež dodržanie výrobcom predpísaných pokynov na prevádzku, údržbu a odstraňovanie prípadných porúch. Dôležité je predovšetkým dodržanie všetkých bezpečnostných pokynov.
- Platný predpísaný súbor pokynov na zabránenie úrazov, rovnako ako všeobecne známe pracovno-medicínske pravidlá a bezpečnostné, technické pravidlá je potrebné za všetkých okolností vždy dodržať.
- Svojevoľné zmeny na ručnej miešačke vylučujú zodpovednosť výrobcu za takto spôsobené škody všetkého druhu.
- Prístroj môžu používať iba osoby, ktoré sú s ním oboznámené a o práci s ním poučené. Opravné práce môžu vykonávať iba oprávnené servisné strediská.

Ostatné riziká



Aj napriek dodržaniu všetkých pokynov na určenie použitia prístroja a dodržanie všetkých pokynov bezpečnosti nie je možné všetky riziká, vzhľadom ku konštrukcii prístroja vylúčiť.

Ostatné riziká je možné však minimalizovať dokonalým preštudovaním a dodržaním všetkých pokynov obsiahnutých v návode z hľadiska určenia použitia prístroja a z hľadísk pracovno-bezpečnostných.

Taktiež ohľaduplnosť a pozornosť pri práci znižujú tieto riziká.

- Ignorovanie alebo prehliadnutie bezpečnostných opatrení môžu zapríčiniť zranenie užívateľa či majetkovú škodu.
- Dotyk s otáčajúcim sa miešacím zariadením (nebezpečenstvo pohmoždenia ruky)
- Dotyk s bežiacou miešacou metlou (nebezpečenstvo porezania).
- Ohrozenie el. prúdom pri použití nesprávnych či poškodených prívodných káblov.
- Dotyk súčastí prístroja, ktoré sú pod prúdom ak sú bez krytia.
- Poškodenie sluchu pri dlhotrvajúcej práci bez ochrany uší.

Ďalšie riziká, i napriek dodržaní všetkých opatrení nie je možné vylúčiť.

Vibrácie - (chvenie ruka- rameno)

Vibračná úroveň $a_{v_{nw}} = 3,49 \text{ m/s}^2$

Toleračný faktor merania: $K = 1,5 \text{ m/s}^2$

Varovanie:

Skutočné imisné hodnoty vibrácií v priebehu práce, ktoré výrobca uvádza, je možné znížiť. Zníženie vibrácií ovplyvňujú nasledujúce faktory:

- Je stroj správne používaný?
- Správne použitie kultivátora.
- Je stroj v správnom stave?
- Je stav miešacej metly v poriadku, resp. je namontovaná správna metla?
- Sú rukoväte, príp. protivibračné návleky správne namontované, príp. riadne upevnené k telesu miešačky?

Ak pri práci so strojom máte nepríjemné pocity alebo zmeny farby kože, ihneď prácu prerušte. Vykonajte dostatočnú prestávku. Pri práci bez častých prestávok sa môže dostať vibračný syndróm ruka-rameno.

Je potrebné odhadnúť stupeň zaťaženia v súvislosti s použitím miešačky a vkladať zodpovedajúce prestávky. Týmto spôsobom môžete stupeň zaťaženia podstatne znížiť. Minimalizujte Vaše riziko, ktorému ste pri vibráciách vystavení. O stroj sa starostlivo starajte podľa pokynov v návode na použitie.

Stroj nepoužívajte pri teplotách menších ako 10° C. Urobte si pracovný plán, ktorým budú vibrácie obmedzené.

Bezpečnostné pokyny

- ❗ Nasledovné pokyny odovzdajte všetkým ďalším osobám, ktoré s prístrojom budú pracovať.
- ❗ Deti a mladiství pod 16 rokov a osoby, ktoré nie sú o práci s miešačkou poučené, nesmú prístroj prevádzkovať.
- ❗ Tieto bezpečnostné predpisy dobre uschovajte.
- ❗ Dodržujte priložené „Všeobecné bezpečnostné pokyny“.

Bezpečnostné pokyny pre miešačky

- a) Elektrický nástroj držte obidvomi rukami za rúčky, ktoré sú na to určené. Strata kontroly môže viesť k zraneniam.
- b) Pri miešaní horľavých materiálov zabezpečte dostatočné vetranie, aby ste predišli nebezpečnej atmosfére. Vznikajúce výpary môžete vdychnúť alebo sa môžu zapáliť od iskry vytvorenej elektrickým náradím.
- c) So zariadením nemiešajte žiadne potraviny. Elektrické náradie a jeho pracovné nástroje nie sú skonštruované na spracovanie potravín.
- d) Sieťovú zástrčku držte v dostatočnej vzdialenosti od pracovnej oblasti. Sieťové vedenie sa môže zachytiť miešacej metly.
- e) Zabezpečte pevnú a bezpečnú polohu miešacej nádoby. Nesprávne zaistená nádoba sa môže neočakávane pohnúť.
- f) Dbajte na to, aby tekutina nestriekala na kryt elektrického náradia. Tekutina, ktorá prenikne do elektrického náradia, môže viesť k poškodeniu a zásahom elektrickým prúdom.
- g) Dodržiavajte návod a bezpečnostné pokyny pre miešaný materiál. Miešaný materiál môže byť zdraviu škodlivý.
- h) Ak elektrické náradie spadne do miešaného materiálu, okamžite vytriahnite zástrčku zo siete a nechajte náradie skontrolovať kvalifikovaným odborným personálom. Siahanie do nádoby s náradím, ktoré je ešte zapojené do zásuvky, môže viesť k zásahu elektrickým prúdom.
- i) Počas miešania nikdy rukami nesiahajte do miešacej nádoby, ani do nej nekladajte žiadne predmety. Kontakt s miešacou metlou môže viesť k vážnym zraneniam.
- j) Elektrické náradie spúšťajte a zastavujte v miešacej nádobe. Miešacia metla sa môže nekontrolovane vymrštiť alebo ohnúť.

❗ Ďalšie informácie o akumulátore a nabíjačke nájdete v príslušných „Návodoch na obsluhu“.

Ďalšie bezpečnostné pokyny

„Osobná bezpečnosť“

- Ručnú miešačku nepoužívajte na práce pre ktoré nie je určená (viď kapitola Určenie použitia prístroja a kapitola Práca s ručnou miešačkou).
- ⚠ Agresívnych materiálov, ako je cement, alebo chemické prídavné hmoty, sa nedotýkajte, nenadýchajte či nedopušte aby sa dostali do tráviaceho traktu. Pri plnení a vyprázdňovaní miesiacej

nádoby a pri práci s miešačkou vždy používajte ochranné pracovné pomôcky (ochranný odev, rukavice, okuliare a rúšku proti prachu).

- Prácu prerušte vždy ak sú v blízkosti iné osoby predovšetkým deti. To sa týka aj domácich zvierat. Rovnako tak prácu prerušte ak meníte stanovisko.
- Obsluha prístroja je za bezpečnosť voči tretím osobám zodpovedná.
- Užívateľ zodpovedá za škody na zdraví iných osôb a za škody na majetku.
- Nespúšťajte prístroj ak je v blízkosti ďalšia osoba.

Ďalšie bezpečnostné pokyny

„Použitie a zaobchádzanie s elektronáradím“

- Nikdy neopúšťajte prístroj bez dozoru.
- Prístroj prevádzkujte vždy so všetkými ochrannými prvkami a na prístroji nemeňte nič, čo by mohlo znížiť bezpečnosť.
- Prístroj resp. jeho časti nemeňte.
- Prístroj vypnite a odpojte od siete el. energie vytažením vidlice zo zásuvky vždy pri
 - Opravách
 - Údržbe a čistení
 - Odstraňovaní porúch
 - Kontrolách prírodných káblov
 - Transporte
 - Opustení prístroja
 - nezvyčajných zvukoch či vibráciách
- O prístroj sa riadne starajte
 - Dbajte na priechodnosť chladiacich otvorov (vetranie)
 - Udržujte držadlá čisté (zvyšky oleja, alebo mazív). Dodržujte predpisy pre údržbu.
- Prístroj kontrolujte z hľadiska prípadných poškodení:
 - Pred každým ďalším použitím prístroja musia byť všetky ochranné prvky riadne namontované a spĺňať nároky na perfektnú funkciu. To je potrebné vždy preskúšať.
 - Preverte, čo pohyblivé časti bezchybne fungujú a nezasekávajú sa, alebo či nie sú poškodené. Všetky časti musia byť správne namontované a všetky podmienky musia byť splnené, aby bola zabezpečená bezchybná prevádzka.
 - Poškodené ochranné prvky alebo iné časti prístroja je potrebné vymeniť v servise (pokiaľ nie je inak uvedené v návode).
 - Poškodené alebo nečitateľné samolepky na prístroji vymeňte.
- Prístroj skladujte na suchom uzamknutom mieste, kam deti nemajú prístup.



Ďalšie bezpečnostné pokyny

„Elektrická bezpečnosť“

- Prevedenie prírodného kábla je podľa IEC 60245 (H 07 RN-F) s priečnym prierezom najmenej
 - ⇒ 3x 1,5 qmm pri dĺžke kábla do 25 m
 - ⇒ 3x 2,5 qmm pri dĺžke kábla väčšej ako 25 m
- Dlhé a tenké prírodné káble môžu zapríčiniť výpadok napätia. Motor nedosahuje max. výkon a funkcia prístroja je redukovaná.
- Vidlice a spojovacie prvky na prírodnom kábli musia byť prevedené z gumy, mäkkého PVC alebo iných termo-

plastických materiálov, ktoré majú rovnakú mechanickú pevnosť, alebo týmito materiálmi potiahnuté.

- Zásuvka na prívodnom kábli musí byť vodotesná.
- Pri pokladaní predlžovacieho kábla dbajte, aby kábel nebol prekrútený, pricvaknutý a aby spojovacie prvky neboli vlhké. Ak zbadáte, že predlžovací kábel je poškodený, je treba ho vymeniť
- Nikdy nepoužívajte poškodené káble.
- Nikdy nepoužívajte provizórne el. prípoje.
- El. ochranné prvky nikdy nepremosťujte alebo nevyraďujte z prevádzky.

⚠ Prívod prúdu k prístroji resp. jeho opravy a opravy všetkých el. častí prístroja môže vykonávať iba koncesovaná firma či servis. Pritom dodržiavajte miestne bezpečnostné predpisy.

Dalšie bezpečnostné pokyny - „Servis“

- ⚠ Opravy ďalších častí ručnej miešačky vykoná buď výrobca alebo servisné stredisko.
- ⚠ Používajte vždy iba originálne náhradné diely. Pri použití iných náhradných dielov vzniká nebezpečenstvo úrazu alebo vecných škôd. Za takto spôsobené škody všetkého druhu nepreberá výrobca zodpovednosť.

Popis prístroja/ Náhradné diely

☞ 1 / 2

| Pos | Názov | Obj.číslo. |
|-----|---|-------------------|
| | | RL 1000 |
| 1. | Ručná miešačka | |
| 2. | Maltová metla a) Driek b) Metla- násada | 372584 Ø120 mm |
| 3. | Spínač | |
| 4. | Poistka spustenia | |
| 5. | Regulácia otáčok | |
| 6. | Držadlo | |
| 7. | Miešacia hriadeľ | |
| 8. | Kryt uhlíkových kefiék | 372660 |
| 9. | Uhlíkové kefy | 372658 |
| 10. | Spínací kľúč - SW 22 | 372562 |
| 11. | Spínací kľúč - SW 19 | 372657 |
| 12. | Bezpečnostná samolepka | 372662 |
| 13. | Disková metla | 372614 Ø114 mm |
| 14. | Skrutkovitá metla | 372583 Ø120 mm |



Zostavenie prístroja

Upevnenie miešacej metly

- ☞ 3 Naskrutkujte tyč (2a) na miešací hriadeľ (7). Tyč zaistíte upínacím kľúčom (10/11).
- ☞ 4 Naskrutkujte násadu metly (2b) na tyč (2a) a zaistíte upínacím kľúčom (10).

Uvedenie do prevádzky



Prístroj nepoužívajte skôr, ako sa zoznámite s návodom, budete dodržiavať všetky uvedené pokyny a presvedčíte sa, že prístroj je správne zostavený!

- Uistite sa, že prístroj je kompletne podľa všetkých pokynov zmontovaný.
- Pred každým použitím preskúšajte:
 - či všetky el. pripojenia sú v poriadku (praskliny, rezy na káble)
 - ⚠ nikdy nepoužívajte poškodené káble či el. spojovacie prvky (viď. Kap. Bezpečná práca)
 - či driek metly a držadlá sú pevne utiahnuté.
 - či je metla správne utiahnutá

Pripojenie k sieti el. energie

- Porovnajete napätie na štítku prístroja s napätím v sieti a potom pripojte prístroj do zodpovedajúcej a predpisovej zásuvky.
- Prístroj pripojte cez ochranný istič 30 mA.
- Nepoužívajte poškodené prípojné vedenie.
- Použite prípojný kábel resp. predlžovací kábel s priečnym prierezom od najmenej 1,5 qmm do dĺžky 25 m.

ⓘ Istenie: 10 A

Zapnutie / Vypnutie

Nikdy nepoužívajte prístroj s nefunkčným vypínačom. Taký vypínač (spínač) musí byť okamžite vymenený v odbornom servise.

Zapnutie

- ☞ 5 Stisnite a pevne držte poistku zapnutí (4). Stlačte spínač (3).
- ⓘ Stroj štartujte vždy pri nastavení najnižších otáčok (Stupeň 1)

Vypnutie

- ☞ Uvoľnite tlak na spínač.
- ⓘ Nepretržitá prevádzka u tohto stroja nie je možná.

Regulácia otáčok







V tomto prevedení sú otáčky miešačky regulovateľné a tým je regulovateľný i výkon miešačky Stupeň 1-6)

- ☞ 6 Otáčky je možné stupňovito regulovať regulátorom otáčok (5) – $n_0 = 0 \text{ min}^{-1} - 1100 \text{ min}^{-1}$.
- Stupeň 1 → minimálny výkon = POMALY
- Stupeň 6 → maximálny výkon = NAJRÝCHLEJŠIE

Práca s ručnou miešačkou

 **V každom prípade sa riadte pokynmi v kapitole Bezpečná práca.**

Pokyny na použitie ručnej miešačky

- Pri práci vždy držte prístroj oboma rukami.
-  **Ak je miešačka v činnosti nikdy nesiahajte rukami či iným predmetom do oblasti rotujúcej metle.**
-  **Zamedzte prskaniu!** Pracujte s nízkymi otáčkami kým sa miešačka do materiálu ponorí a rovnako tak pri vytiahnutí metly z materiálu.
-  Používajte iba výrobcom doporučenou miešaciu metlu. Dodržte max. priemer metly 120mm – RL 1000.
- Dodávaná miešacia metla je určená pre miešanie materiálov s ťažkou a húževnatou konzistenciou napr. malty, sterkových materiálov, cementu, vápenných hmôt a poterov.
- Prístroj nikdy nepoužívajte bez dodatočných držiadiel.
- V priebehu miesenia zvyšujte otáčky. Miesenie vykonávajte tak dlho pokiaľ materiál nie je dokonale premiesnený. Pritom sa riadte pokynmi výrobcov stavebných hmôt.
-  **U dlhodobej práce nepoužívajte nízke otáčky. To vedie k preťaženiu a prehriatiu motora – ak nie je dostatočné chladenie.**
-  **Pokiaľ je potrebné miešať iné materiály, je možné použiť, príslušné miešacie metly, ktoré sú na výber.**
 - ➔  Obracacia metla (14)
pre materiály lepkavé, s ťažkou húževnatou konzistenciou, napr. lepiaca malta, lepidlá na kachličky a stavebné lepidlá, hotové omietky atď.
 - ➔  Tanierová metla (13)
pre miešanie lakov, farieb, vyrovnávacích hmôt atď.



Údržba a starostlivosť



Pred každou údržbou alebo očistou:

- Prístroj vypnite
- Počkajte na kľudový stav metly
- Odpojte od siete vytiahnutím vidlice zo zásuvky

Používajte iba originálne diely. Iné môžu spôsobiť nepredpokladané škody alebo zranenia.

Odstraňovanie porúch smie vykonávať iba servisné stredisko alebo výrobca.

K prístroju nesmú mať deti prístup.

 **Dodržte nasledujúce pokyny aby ste udržali dlhodobú výkonnosť miešačky.**

- Chladiace otvory udržiavajte čisté a priechodné.
- Prach a nečistoty odstraňujte mäkkou handričkou alebo mäkkou kefkou.
- Prístroj nikdy nečistíte pod tečúcou vodou alebo vysokotlakovým čističom.
- Na časti z umelej hmoty nepoužívajte riedidlá (benzín, alkohol atď.). Hrozí ich poškodenie.



- Vždy skontrolujte držadlá či sú správne a pevne usadené.
- Čistite miešaciu metlu.
- Prístroj pracuje s uhlíkovými kefkami. Pri ich opotrebovaní ich nechajte vymeniť v servise.

 **Vo vlastnom záujme kontrolujte pravidelne miešaciu metlu, či nie je poškodená. V prípade poškodenia je treba ju okamžite vymeniť.**

 **Pravidelne kontrolujte stav miešacieho hriadeľa. Miešačka, ktorá má poškodený miešací hriadeľ nesmie byť ďalej používaná. Opravu musí vykonať odborný servis.**

Výmena uhlíkových kefiel

Uhlíkové kefy vymeňte, keď sú opotrebované na cca. 4 mm.

- ➔  Vhodným skrutkovačom proti smeru hodinových ručičiek odstráňte kryt uhlíkových kefiel (8) na každej strane krytu motora.
- ➔ Vyberte uhlíkové kefy, dbajte pritom na polohu pružinového uchytenia.
- ➔ Vložte nové uhlíkové kefy (9), dbajte na správnu polohu pružinového uchytenia.
- ➔  Uhlíkové kefy vymieňajte vždy po pároch.
- ➔ Kryt uhlíkových kefiel opäť naskrutkujte.

Skladovanie



Odpojiť vidlicu zo zásuvky.

- Prístroj skladujte na suchom a uzamknutom mieste, kam deti nemajú prístup.
- Pred dlhodobým uskladnením splňte nasledujúcu podmienku:
 - Vykonajte základnú očistu prístroja.

Záruka

Prečítajte si priložené záručné prehlásenie.

Možné poruchy



Pred každým odstránením poruchy:

- Vypnite prístroj
- Počkajte na kľudový stav metly
- Odpojte od siete el. energie vytiahnutím vidlice zo zásuvky

Po každom odstránení poruchy vždy všetky ochranné prvky opäť uviesť do funkcie a preskúšať.

| Problém | Možná príčina | Odstránenie |
|--|---|--|
| Nebeží motor | <ul style="list-style-type: none"> ⇒ Výpadok prúdu ⇒ Prívodný kábel je poškodený ⇒ Motor alebo spínač sú poškodené | <ul style="list-style-type: none"> ⇒ Kontrola istenia (10A) ⇒ Výmena kábla resp. jeho kontrola (servis) ⚠ Poškodený kábel vyradíte z prevádzky ⇒ Tento problém môže riešiť iba výrobca alebo servisné stredisko. |
| Neobvyklé vibrácie | <ul style="list-style-type: none"> ⇒ Poškodenie metly ⇒ Poškodenie spínacej hlavy ⇒ Miesenie zlého materiálu | <ul style="list-style-type: none"> ⇒ Výmena metly ⇒ Obráťte sa na odborný servis. ⇒ Použili ste materiál, ktorý nie je určený pre miešačku. Dodržiavajte pokyny výrobcu. |
| Motor beží, ale blokuje sa pri najmenšom zaťažení alebo automaticky sa vypína. | <ul style="list-style-type: none"> ⇒ Príliš dlhý a tenký predlžovací kábel ⇒ Spojovacia zásuvka je príliš ďaleko od hlavného prípoja a malý prierez kábla | <ul style="list-style-type: none"> ⇒ Predlžovací kábel najmenej 1,5 qmm priečny prierez drôtov pri max. dĺžke 25 m. ⇒ Pri dlhšom predĺžení je priečny prierez najmenej 2,5 qmm. |

V prípade ďalších porúch alebo otázok sa, prosím, obráťte na svojho miestneho predajcu.

Technické údaje

| Typu / Model | RL 1000 |
|--|---|
| Výrobný rok | Vid' posledná strana |
| Výkon motora P ₁ | 950 W |
| Motor | Striedavý prúd 230 V ~ 50 Hz |
| Otáčky n ₀ (s reguláciou počtu otáčok) | 0 - 570 min ⁻¹ |
| Priemer miešacej metly | 120 mm |
| Priemer drieku | M 14 |
| Dĺžka metly | cca. 590 mm |
| Ruka- paža vibrácie s dodatočnými držadlami (podľa normy EN 1033/DIN 45675) | a _n = < 3,49 m/s ² Miešanie vápennej zmesi |
| Chyba merania K | 1,5 m/s ² |
| Miešací obsah | < 40 Liter |
| Váha | 3,75 kg |
| Hladina hluku L _{WA} (podľa EN ISO 4871) | 101 dB (A) |
| Hladina akustického tlaku L _{PA} (podľa EN ISO 4871) | 90 dB (A) |
| Chyba merania K | 3 dB (A) |
| Izolačná trieda | II / ochranná izolácia |
| Spôsob ochrany | IP 20 |

Vsebina

| | |
|---|-----|
| Obseg dobave | 125 |
| Odstranitev | 125 |
| ES-Izjava o skladnosti | 125 |
| Simboli v navodilu za uporabo / na stroja | 125 |
| Namenska uporaba | 126 |
| Preostala tveganja | 126 |
| Tresljaji (vibracije dlan-roka) | 126 |
| Varnostni napotki | 127 |
| Opis naprave / Nadomestni deli | 128 |
| Montaža | 128 |
| Zagon | 128 |
| Napotki za uporabo | 129 |
| Vzdrževanje in nega | 129 |
| Skladiščenje | 129 |
| Garancija | 129 |
| Možne motnje | 130 |
| Tehnični podatki | 130 |

Obseg dobave

-  Po razpakiranju preverite vsebino kartona glede
- ▶ popolnosti
 - ▶ morebitnih poškodb, nastalih pri transportu.

Morebitne napake takoj sporočite prodajalcu, dobavitelju oziroma proizvajalcu. Poznejših reklamacij ne moremo priznati.

- 1 mešalnik
- 1 mešalna lopatica (2-delni)
- 1 vrečka z vijaki
- Garancijska izjava
- 2 vpenjalna ključa
- grafitne ščetke
- Splošna varnostna navodila

Odstranitev



Električni aparati ne spadajo med hišne odpadke. Aparate, pribor in embalažo posredujte ekološki reciklažni postaji.

V skladu z evropsko Direktivo 2012/19/EU o odpadni električni in elektronski opremi morate neuporabne električne naprave zbirati ločeno in jih reciklirate okolju prijazno.

ES - Izjava o skladnosti

Št. (S-No.): 14228

v skladu z direktivo **2006/42/ES**

S tem izjavljamo mi,

Altrad Lescha Atika GmbH

Josef-Drexler-Str. 8, 89331 Burgau – Germany

z izključno odgovornostjo, da je izdelek

Hand-Rührgerät (Ročni mešalnik) tip / model RL 1000

Serijska številka: 110000 – 150000

v skladu z določili zgoraj navedene Direktive ES ter z določili naslednjih Direktiv:

2014/30/ES in 2011/65/EU.

Uporabljeni so bili naslednjih harmonizirani standardi:

EN 62841-1:2015; EN 62841-2-10:2017

EN 55014-1:2017; EN 55014-2:2015;

EN IEC 61000-3-2:2019; EN 61000-3-3:2013/+A1:2019

Shranjevanje tehnične dokumentacije:

Altrad Lescha Atika GmbH – Tehnična pisarna

Josef-Drexler-Str. 8 – 89331 Burgau – Germany

i.A. 

Burgau, 11.11.2021

i.A. G. Koppstein, Vodstvo gradnje

Simboli na napravi

| | | | |
|---|---|---|--|
|  | Pred zagonom naprave preberite varnostne napotke in jih upoštevajte. |  | Pred popravilanjem, vzdrževanjem in čiščenjem izklopite motor in omrežni vtič izvlecite iz vtičnice. |
|  | Nosite zaščito za oči in sluh. |  | Nosite protiprašno zaščito. |
|  | Nosite zaščitne rokavice. |  | Napravo zaščitite pred vlago. |
|  | Izdelek ustreza evropskim direktivam, ki veljajo za tovrstne izdelke. | | |
|  | Stroj zaščitnega razreda II (zaščitna izolacija). | | |

Simboli v navodilu za uporabo



Grozeča nevarnost ali nevarna situacija. Neupoštevanje teh napotkov lahko ima za posledico osebne poškodbe ali materialno škodo.



Važni napotki za pravilno uporabo. Neupoštevanje podanih napotkov lahko povzroči motnje.



Napotki za uporabnika. Ti napotki vam pomagajo pri optimalni rabi vseh funkcij.



Montaža, uporaba in vzdrževanje. Tukaj je natančno razloženo, kaj morate storiti.



Oštevilčenje nakazuje na slike na straneh 3-4.

Namenska uporaba

- Mešalnik je namenjen za uporabo pri domačih opravilih za mešanje tekočih in praškastih gradbenih materialov, kot so: barve, malta, lepilo, mavec, fugirni materiali, kit, premazi.
- Uporabljate lahko samo mešalne lopatice, predvidene za to napravo, z največjim premerom 120 mm (RL 1000).
- Naprave ne smete uporabljati:
 - kot vrtnega stroja ali pogona za druge naprave
 - za poliranje, brušenje, ostrenje, vrezovanje z ustreznimi nastavki
- Vska nadaljnja uproaba, še posebej mešanje vnetljivih ali eksplozivnih snovi (**nevarnost požara in eksplozije**) ter uporaba na področju živil je v nasprotju z namembnostjo. Za škodo kakršnekoli vrste, ki bi nastala zaradi tega, proizvajalec ne jamči.
 - **Tveganje nosi izključno uporabnik.**
- Namenska uporaba zajema tudi upoštevanje proizvajalčevih predpisov za obratovanje, vzdrževanje in zagon ter upoštevanje varnostnih napotkov iz navodil za uporabo.
- Upoštevati se morajo tudi zadevni predpisi za zaščito pred nezgodami, ki veljajo za obratovaje, kot tudi ostala splošno veljavna zdravstvena in varnostno tehnična pravila.
- Proizvajalec ne daje garancije za raznovrstne poškodbe in okvare, nastale zaradi samovoljnih sprememb mešalnika.
- Napravo lahko pripravljajo, uporabljajo in vzdržujejo le osebe, ki se na to spoznajo in so seznanjene z možnimi nevarnostmi.

Preostala tveganja



Tudi pri uporabi v skladu z namenom in upoštevanju vseh zadevnih varnostnih predpisov so zaradi narave konstrukcije naprave še vedno prisotna nekatera preostala tveganja.

Preostalo tveganje je mogoče zmanjšati z upoštevanjem napotkov iz „Varnostnih napotkov“ in „Namenska uporaba“ ter upoštevanjem splošnih navodil in napotkov iz navodil za uporabo.

Pozornost in previdnost zmanjšujeta nevarnost osebnih poškodb in materialne škode.

- Neupoštevani ali spregledani varnostni ukrepi lahko privedejo do poškodb uporabnika ali lastnine.
- Stik z vpenjalno glavo vrtnika (nevarnost zmečkanin)
- Poseganje v obračajočo se mešalno lopatico (nevarnost ureznin)
- Ogrožanje s tokom pri uporabi nenamenskih električnih priključnih vodov.
- Dotikanje delov pod napetostjo pri odprtih električnih sestavnimi deli.
- Prizadetost sluha pri dlje trajajočih delih brez zaščite za sluh.

Dalje lahko kljub sprejetim ukrepom obstajajo nečitna preostala tveganja.

Tresljaji (vibracije dlan-roka)

Vibracija dlan-roka $a_{vnr} = 3,49 \text{ m/s}^2$

Merilna nenatančnost: $K = 1,5 \text{ m/s}^2$

Opozorilo:

Dejanska obstoječa vrednost emisij vibracij med uporabo stroja lahko odstopa od navedene v navodilih za uporabo oz. tiste, ki jo je navedel proizvajalec. To lahko povzročijo naslednji dejavniki, ki jih morate upoštevati pred vsako uporabo in med njo:

- pravilna uporaba stroja
- pravilen način rezanja oz. obdelave materiala
- stanje, v katerem je stroj
- ali je mešalna lopatica v dobrem stanju oz. ali je nameščena pravilna mešalna metlica
- so držaji in, če obstajajo, vibracijski ročaji montirajo in čvrsto ob ohišju stroja

Če imate neprijeten občutek ali opazite obarvanje kože na rokah med uporabo stroja, takoj prenehajte z delom. Med delom si vzemite dovolj odmorov. Če si ne vzamete dovolj odmorov med delom, lahko pride do sindroma vibracije dlan-roka.

Ocenite stopnjo obremenitve glede na delo oz. uporabo stroja in temu primerno načrtujte odmore. Na tak način lahko bistveno zmanjšate stopnjo obremenitve v celotnem delovnem času. Zmanjšajte tveganje, ki ste mu izpostavljeni med tresljaji. Stroj negujte v skladu z navodili v navodilih za uporabo.

Stroja ne uporabljajte pri temperaturah 10 C ali manj. Izdelajte delovno načrt, s katerim boste obremenitev zaradi tresljajev omejili.

Varnostni napotki

- i** Varnostne napotke posredujte vsem osebam, ki delajo z strojem.
- i** Otroci in mladostniki mlajši od 16 let in osebe, ki niso prebrale navodila za uporabo, ne smejo posluževati stroja. Otroke oddaljite od stroja.
- i** Predložene varnostne napotke skrbno shranite.
- i** Upoštevajte priložene „Splošne varnostne napotke“.

Varnostni napotki za mešalne naprave

- a) Električno orodje držite z obema rokama na predvidenih ročajih. Izguba nadzora nad orodjem lahko povzroči poškodbe.
- b) Da se izognete nevarnemu ozračju morate med mešanjem vnetljivih snovi zagotoviti ustrezno prezračevanje. Hlape, ki nastajajo, bi lahko vdihnili ali se vžgejo z iskrkami, ki jih ustvarjajo električna orodja.
- c) **Ne mešajte živil.** Električna orodja in njihovi nastavki niso zasnovani za predelavo živil.
- d) **Napajalni kabel speljite proč od delovnega območja.** Napajalni kabel se lahko ujame v mešalno lopatico.
- e) **Poskrbite, da bo posoda za mešanje stabilna in varna.** Nepravilno pritrjena posoda se lahko nepričakovano premakne.
- f) **Pazite, da po ohišju električnega orodja ne bo brizgala tekočina.** Tekočina, ki vdre v električno orodje, lahko povzroči poškodbe in električni udar.
- g) **Upoštevajte navodila in varnostne napotke za material, ki ga želite premešati.** Material, ki ga želite premešati, je lahko zdravju škodljiv.
- h) **Če električno orodje pade v material, ki ga želite premešati, takoj izvlecite električni vtič; električno orodje naj preveri kvalificirano strokovno osebje.** Pri seganju v posodo z električnim orodjem, ki je še vedno vtaknjeno v vtičnico, lahko pride do električnega udara.
- i) **Med postopkom mešanja z rokami ne segajte v mešalno posodo in vanjo ne vstavljajte drugih predmetov.** Stik z mešalno lopatico lahko povzroči resne poškodbe.
- j) **Električno orodje lahko začne in preneha delovati le v mešalni posodi.** Mešalna lopatica se lahko nenadzorovano premika ali se upogne.

i Več varnostnih navodil najdete v priloženi brošuri »Splošna varnostna navodila«.

Nadaljnji varnostni napotki - „Varnost oseb“

- Naprave ne uporabljajte za namene, za katere ni namenjena (glejte poglavji "Pravilna uporaba" in "Delo z mešalnikom").
- **⚠ Cementa ali njegovih dodatkov se ne dotikajte, vdihavajte (dviganje prahu) ali uživajte.** Pri polnjenju in praznjenju posode mešalnika nosite osebno zaščitno opremo (rokavice, zaščitna očala, protiprašna maska).

- Poskrbite, da bodo druge osebe in živali oddaljene od Vašega delovnega območja. Ne pustite, da se druge osebe, predvsem otroci, dotikajo orodja ali kablo.
- Prekinite delo s strojem, če so v bližini osebe, predvsem otroci, ali domače živali in če zamenjate delovno območje.
- Uporabnik je v delovnem področju stroja odgovoren za druge osebe.
- Uporabnik je odgovoren za nesreče drugih oseb ali njihove lastnine.
- Stroja nikoli ne uporabljajte, če se v njegovi bližini nahajajo neudeležene osebe.

Nadaljnji varnostni napotki

„Uporaba električnega orodja in ravnanje z njim“

- Stroja nikoli ne puščajte brez nadzora.
- Napravo uporabljajte samo s kompletnimi in pravilno nameščenimi varnostnimi pripravami in na stroju ne spreminjajte ničesar, kar bi lahko okrnilo varnost.
- Ne spreminjajte naprave oz. delov naprave.
- Stroj izklopite in omrežni vtič izvlecite iz vtičnice pri:
 - odpravljanju motenj
 - vzdrževalnih in čistilnih delih
 - pri vzdrževalnih in čistilnih delih
 - preverjanju ali so priključni vodi zaviti ali poškodovani
 - Transport
 - zapuščanju (tudi ob kratkočasnih prekinitvah)
 - nenavadnih zvokih in vibracijah
- Mešalnik skrbno negujte:
 - Pazite, da bodo zračne odprtine čiste.
 - Ročaji morajo biti vedno suhi in nemastni (odstranite z njih morebitno olje ali mast).
- Preverite stroj glede morebitnih poškodb:
 - Pred nadaljnjo uporabo stroja morate skrbno preveriti, ali vse varnostne naprave brezhibno delujejo.
 - Prepričajte se, ali gibljivi deli stroja brezhibno delujejo, se pri tem ne zatikajo in niso poškodovani. Vsi deli morajo biti pravilno montirani in izpolnjevati vse pogoje za zagotovitev brezhibnega obratovanja.
 - Poškodovane zaščitne priprave in dele mora pravilno popraviti ali zamenjati strokovna delavnica, če v Navodilih za uporabo ni navedeno drugače.
 - Potrebno je zamenjati poškodovane ali nečitljive varnostne nalepke.
- Naprave in orodja, ki jih trenutno ne uporabljate, shranite v suhem in zaklenjenem prostoru, izven dosega otrok.



Nadaljnji varnostni napotki - „Električna varnost“

- Izvedba priključnega voda po IEC 60245 (H 07 RN-F) s presekom žil najmanj od
 - ⇒ 3 x 1,5 mm² pri dolžini kabla do 25 m
 - ⇒ 3 x 2,5 mm² pri dolžini kabla preko 25 m
- Dolgi in tenki priključni vodi ustvarjajo upad napetosti. Motor ne dosega svoje maksimalne zmogljivosti, pri čemer se zmanjšuje funkcioniranje stroja
- Vtiči in priključne vtičnice na priključnih vodih morajo biti iz gume, mehkega PVC-ja ali drugega termoplastičnega materiala enake mehanske vzdržljivosti ali prevlečene s tem materialom.

- Vtična naprava priključnega voda mora biti zaščiten pred škropljenjem.
- Pri polaganju priključnih vodov pazite na to, da jih ne zmečkate, prepognete in da se vtični spoj ne zmoči.
- Če uporabljate kabelski boben, morate kabel popolnoma odviti.
- Redno preverjajte podaljševalne kable in zamenjajte jih, če so poškodovani.
- Ne uporabljajte poškodovanih priključnih vodov.
- Ne uporabljajte provizornih električnih priključkov.
- Varnostnih naprav nikoli ne premoščajte ali izklaplajte.

⚠ Električni priključek oz. popravila na električnimi deli stroja sme opravljati pooblaščen električar ali ena iz naših servisnih delavnic. Treba je upoštevati lokalne predpise zlasti glede varnostnih ukrepov.

Nadaljnji varnostni napotki - „Servis“

⚠ Popravila na drugih delih stroja mora izvesti proizvajalec ali njegova služba za stranke.

⚠ Uporabljajte izključno originalne nadomestne dele. Z uporabo drugih nadomestnih delov ali druge opreme lahko pride do nezgod za uporabnika. Za tako nastalo škodo proizvajalec ne jamči.

Opis naprave / Nadomestni deli

☞ 1 / 2

| Pos | Oznaka | Št. za naročilo |
|-----|--|-------------------|
| | | RL 1000 |
| 1. | mešalnik | |
| 2. | Mešalna lopatica za malto a) Palica; b) Nastavek mešalne lopatice | 372584 Ø120 mm |
| 3. | Stikalo za VKLOP/IZKLOP | |
| 4. | Vklopna zapora | |
| 5. | Regulator števila vrtljajev | |
| 6. | Ročaj | |
| 7. | Mešalna gred | |
| 8. | Pokrov oglenih ščetk | 372660 |
| 9. | Oglene ščetke (2 kosa) | 372658 |
| 10. | Vpenjalni ključ - SW 22 | 372562 |
| 11. | Vpenjalni ključ - SW 19 | 372657 |
| 12. | Varnostna nalepka | 372662 |
| 13. | Kolutna mešalna lopatica | 372614 Ø114 mm |
| 14. | Spiralna mešalna lopatica | 372613 Ø140 mm |



Montaža

Vpenjanje mešalne lopatice

- ☞ **3** Drog (2a) privijačite v mešalno gred (7). Drog pritrdite z vpenjalnimi ključi (110/11).
- ☞ **4** Na drog (2a) privijačite mešalni nastavek (2b) in ga pritrdite z vpenjalnim ključem (10).

Zagon



Preden lahko začnete napravo uporabljati, morate prebrati ta Navodila za uporabo, upoštevati vse napotke in pravilno sestaviti napravo po danih navodilih!

- Prepričajte se, da je stroj montiran v celoti in v skladu s predpisi.
- **Pred vsako uporabo preverite:**
 - priključne vode na poškodovana mesta (razpoke, reze in pd.) ne uporabljajte poškodovanih vodov
 - stroj na morebitne poškodbe (gl. Varno delo)
 - ali je mešalna lopatica dobro privita.

Omrežni priključek

- Primerjajte napetost navedeno na tipski ploščici stroja z omrežno napetostjo in stroj priključite na ustrezno vtičnico, ki je usklajena s predpisi.
- Stroj priključite na Fi-zaščitno stikalo (stikalo za zaščito pred okvarnim tokom) 30 mA.
- Ne uporabljajte poškodovanih priključnih vodov.
- Uporabite priključni kabel oziroma kabelski podaljšek s presekom žil najmanj 1,5 mm² do 25 m

ⓘ Varovalka: 10 A

Vklop / Izključite

Ne uporabljajte naprave, na katerih ne deluje stikalo za vklop in izklop. Okvarjeno stikalo mora nemudoma popraviti oziroma zamenjati pooblaščen servisna služba.

Vklop

☞ **5** Najprej aktivirajte blokado vklopa (4). Pritisnite tipko za VKLOP/IZKOP na ročaju (3).

ⓘ Zaženite stroj pri najnižjem številu vrtljajev (stopnja 1).

Izključite

☞ Izpustite stikalo za VKLOP/IZKLOP na ročaju.

ⓘ Trajno obratovanje pri tej napravi ni mogoče.

Regulator števila vrtljajev

Pri tej izvedbi je možno uravnnavati število vrtljajev motorja in s tem moč mešanja (stopnja 1 – 6).







☞ **6** Število vrtljajev lahko brezstopenjsko nastavljate z regulatorjem števila vrtljajev (5) –
n₀ = 0 min⁻¹ - 1100 min⁻¹.

- Stopnja 1 → min. zmogljivost = POČASI.
- Stopnja 6 → maks. zmogljivost = HITRO.

Napotki za uporabo

 **V vsakem primeru upoštevajte varnostne napotke (glejte „Varno delo“).**

Napotki za uporabo mešalnika

- Med mešanjem držite mešalnik z dvema rokama.
-  **Ne segajte v vrteče se mešalne lopatice (vrteče se mešalno orodje).**
-  Preprečite brizganje materiala! Ko mešalnik vstavljate v material oz. ga jemljete ven, preklopite na nizko število vrtljajev.
-  Uporabite samo mešalne lopatice, ki jih priporoča proizvajalec. Upoštevajte največji premer (Ø 120mm – RL 1000).
- Dobavljena mešalna lopatica za malto je primerna za mešanje težkih in gostih materialov: npr. malte, kita, cementa, ometa, apna, betona, estriha itd.
- Napravo uporabljajte samo z dodatnimi ročaji.
- Število vrtljajev povečajte med mešanjem. Mešalnik tako dolgo premikajte skozi mešalno snov, da bo ta popolnoma premešana. Upoštevajte proizvajalčeve predpise za predelavo.
-  **V trajnem delovanju ne delajte z nizkim številom vrtljajev. To lahko vodi do preobremenitve/pregretja motorja, ker ni zadostnega hlajenja.**
-  Če želite mešati drug material, so na voljo naslednje mešalne lopatice:
 - ➔  **2** Spiralna mešalna lopatica (14)
za mešanje lepljivih in gostih materialov: npr. lepljive malte, lepila za ploščice in gradnjo, gotove omete, kite, estrihe itd.
 - ➔  **2** Kolutna mešalna lopatica (13)
Za tekoče in izravnalne mešalne materiale: npr. lake, barve, izravnalne mase, lepila itd.



Vzdrževanje in nega



Pred vsakim čiščenjem in opravljanjem vzdrževalnih del

- **žago izklopite,**
- **počakajte, da se rezalna nitka ustavi**
- **izvlecite vtič iz električne vtičnice**

Uporabljajte samo originalne dele. Drugi deli lahko povzročijo nepričakovane poškodbe in materialno škodo.

Druga vzdrževalna dela in popravila, ki niso opisana v tem poglavju, lahko izvaja samo služba za stranke.

Naprave in orodja, ki jih trenutno ne uporabljate, shranite v suhem in zaklenjenem prostoru, izven dosega otrok.

 Za ohranjanje učinkovitosti sesalnika za listje upoštevajte naslednje

- Poskrbite, da bodo prezračevalne reže proste in čiste.
- S krpo ali mehko krtačo odstranite prah in umazanijo.
- Stroja ne čistite s tekočo vodo ali z visokotlačnimi čistilnimi napravami.



- Za čiščenje plastičnih delov ne uporabljajte razredčil (bencina, alkohola, itd.), ker lahko le-ta te dele poškodujejo.
- Preverite, ali so ročaji dobro pritrjeni.
- Očistite mešalno lopatico.
- Mešalnik ima ogljene krtače. Ko se te obrabijo, naj vam jih servisna služba zamenja.

 **Zaradi lastne varnosti redno kontrolirajte mešalno lopatico, če je poškodovana. V primeru poškodb, mešalno lopatico zamenjajte.**

 **Redno kontrolirajte mešalno gred. Mešalnika s pokvarjeno mešalno gredjo ne smete uporabljati. Napravo naj vam popravi servisna služba.**

Menjavanje grafitnih ščetk

Zamenjajte grafitne ščetke, če so obrabljene do približno 4 mm.

- ➔  **7** Odstranite pokrivalo za grafitne ščetke (8) na vsaki strani pokrova za motor. To naredite tako, da ustrezni izvijač obračate v nasprotni smeri urinega kazalca.
- ➔ Izvzemite grafitne ščetke in pazite na položaj vzmetnega držala.
- ➔ Vstavite nove grafitne ščetke (9) in pri tem pazite na pravilni položaj vzmetnega držala.
- ➔  Grafitne ščetke menjavajte samo v paru.
- ➔ Ponovno privijačite pokrivalo grafitnih ščetk.

Skladiščenje



izvlecite vtič iz električne vtičnice

- Naprave in orodja, ki jih trenutno ne uporabljate, shranite v suhem in zaklenjenem prostoru, izven dosega otrok.
- Da bi podaljšali življenjsko dobo stroja in zagotovili lahko upravljanje z njim, pred daljšim skladiščenjem upoštevajte naslednje:
 - Temeljito očistite napravo.

Garancija

Prosimo, da upoštevate priloženo garancijsko izjavo.

Možne motnje



Pred vsakim odpravljanjem motenj

- izklopite napravo
- počakajte, da se mešalna lopatica zaustavi.
- izvlecite vtičak iz električne vtičnice

Po vsakem odpravljanju motenj morate ponovno namestiti vse varnostne naprave in zagotoviti njihovo brezhibno delovanje.

| Težava | možen vzrok | Odpravljanje motnje |
|--|---|--|
| Motor se ne zaganja | <ul style="list-style-type: none"> ⇒ Ni omrežne napetosti (izpad toka) ⇒ Priključni kabel poškodovan ⇒ Motor ali stikalo pokvarjena | <ul style="list-style-type: none"> ⇒ Preverite varovalko (10 A) ⇒ Zamenjajte kabel ali ga dajte preveriti (električar) ⚠ poškodovanih kablov ne uporabljajte več ⇒ Za odpravo težav se obrnite proizvajalcu ali njegovi pooblašeni firmi |
| Nenavadni tresljaji | <ul style="list-style-type: none"> ⇒ Pokvarjena mešalna lopatica ⇒ Pokvarjen gumb za vpenjanje ⇒ Napačen mešalni material. | <ul style="list-style-type: none"> ⇒ Zamenjajte mešalno lopatico. ⇒ Za odpravo težav se obrnite proizvajalcu ali njegovi pooblašeni firmi ⇒ Napačna predelava. Upoštevajte proizvajalčeve predpise za predelavo. |
| Naprava se zažene, vendar pri majhni obremenitvi zablokira in se sčasom samodejno izklopi. | <ul style="list-style-type: none"> ⇒ Priključni vod je predolg ali ima premajhen presek. ⇒ Vtičnica je preveč oddaljena od glavnega priključka in premajhen presek priključnega voda. | <ul style="list-style-type: none"> ⇒ Priključni vod minimalno 1,5 mm², dolg maksimalno 25 m. ⇒ Pri daljših kablilih presek minimalno 2,5 mm². |

Ob nadaljnjih motnjah ali vprašanjih se obrnite na svojega krajevnega trgovca.

Tehnični podatki

| Tip / Model | RL 1000 |
|---|---|
| Leto izdelave | glejte zadnjo stran |
| Zmogljivost motorja P ₁ | 950 W |
| Motor | Motor na izmenični tok 230 V ~ 50 Hz |
| Število vrtljajev n ₀ z regulacijo števila vrtljajev | 0 - 1100 min ⁻¹ |
| Ø mešalne lopatice | 120 mm |
| Sprejem mešalne lopatice | M 14 |
| Dolžina mešalne lopatice | ca. 590 mm |
| Vibriranje dlan-roka na upravljalnem ročaju (v skladu z EN 1033/DIN 45675) | a _h = < 3,49 m/s ² mešanje apnene vode |
| Faktor nenatančnosti meritve K | 1,5 m/s ² |
| Mešalna prostornina | < 40 litrov |
| Teža | 3,75 kg |
| Nivo jakosti zvoka L _{WA} (po EN ISO 4871) | 101 dB (A) |
| Nivo zračnega tlaka L _{PA} (po EN ISO 4871) | 90 dB (A) |
| Faktor nenatančnosti meritve K | 3 dB (A) |
| Zaščitni razred | II / zaščitna izolacija |
| Vrsta zaščite | IP 20 |

Tehnične spremembe pridržane!

| | | | |
|------------|------------------------|------------|---------------------|
| D | Baujahr | I | Anno di costruzione |
| GB | Year of construction | N | Byggeår |
| F | Année de construction | NL | Bouwjaar |
| BG | Година на производство | PL | Rok produkcji |
| CZ | Rok výroby | RO | An de construcție |
| DK | Produktionsår | RUS | Год изготовления |
| E | Año de fabricación | S | Tillverkningsår |
| FIN | Valmistusvuosi | SK | Výrobný rok |
| H | Gyártási év | SLO | Leto izdelave |
| HR | Godina gradnje | | |



Altrad Lescha Atika GmbH

Josef-Drexler-Str. 8
89331 Burgau • Germany

Tel.: +49 (0) 82 22 / 41 30 - 0 • Fax: +49 (0) 82 22 / 41 30 - 24

E-mail: info@lescha-atika.de • Internet: www.lescha-atika.de